

# Guía del usuario

ADS-2400N  
ADS-2800W  
ADS-3000N  
ADS-3600W

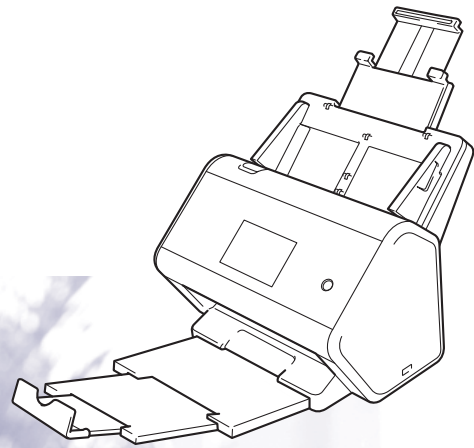

# Números de Brother

## IMPORTANTE

---

Para obtener asistencia técnica, debe llamar al país en que compró el equipo. Las llamadas se deben realizar **desde** dicho país.

---

Registre su producto en línea en

[www.brother.com/registration](http://www.brother.com/registration)

Si registra el producto en Brother, quedará registrado como propietario original de dicho producto. El registro del producto en Brother:

- puede servirle como confirmación de la fecha de adquisición del producto si pierde la factura;
- puede servir de apoyo a una reclamación a la aseguradora en caso de pérdida del producto cubierta por el seguro; y
- nos ayudará a comunicarle mejoras del producto y ofertas especiales.

Registre su nuevo producto en línea en [www.brother.com/html/registration](http://www.brother.com/html/registration)

## P+F (Preguntas más frecuentes)

---

Brother Solutions Center es un recurso integral para todas las necesidades de los equipos Brother. Puede descargar el software y la documentación de usuario más recientes, leer las preguntas frecuentes y los consejos para la solución de problemas y aprender a sacar el máximo partido del producto Brother.

[support.brother.com](http://support.brother.com)

## NOTA

---

- Aquí puede comprobar si hay actualizaciones de los controladores de Brother.
  - Para mantener actualizado el rendimiento del equipo, compruebe aquí la existencia de la última actualización de firmware. De lo contrario, algunas de las funciones del equipo podrían no estar disponibles.
-

## Guías del usuario y dónde encontrarlas

¿Qué manual?	¿Qué contiene?	¿Dónde puedo encontrarlo?
<b>Guía de configuración rápida</b>	Siga las instrucciones para configurar el equipo e instalar los controladores y el software para el tipo de sistema operativo y tipo de conexión que está utilizando.	Impreso / En la caja
<b>Guía de seguridad del producto</b>	Lea esta guía antes de configurar el equipo. Consulte esta guía para obtener información sobre el sistema operativo y el tipo de conexión que está utilizando.	Impreso / En la caja
<b>Guía del usuario</b>	Conozca las operaciones de escaneo y las funciones de seguridad, aprenda a realizar el mantenimiento rutinario y consulte los consejos para la solución de problemas.	Archivos PDF / Brother Solutions Center <sup>1</sup>
<b>Guía del usuario en red</b>	Esta guía incluye información útil relativa a los ajustes de red Ethernet y a los ajustes de seguridad utilizando el equipo Brother. Asimismo, puede encontrar información sobre protocolos compatibles con el equipo y consejos detallados para la solución de problemas.	Archivos PDF / Brother Solutions Center <sup>1</sup>
<b>Guía de Web Connect</b> (ADS-2800W/ADS-3600W)	Esta guía incluye información útil sobre el acceso a servicios de Internet desde el equipo Brother, así como la descarga de imágenes y la carga de archivos directamente desde servicios de Internet.	Archivos PDF / Brother Solutions Center <sup>1</sup>
<b>Mobile Print/Scan Guide for Brother iPrint&amp;Scan (Guía de impresión y escaneo con dispositivos móviles para Brother iPrint&amp;Scan)</b> (ADS-2800W/ADS-3600W)	Esta guía muestra cómo usar el equipo Brother para escanear e imprimir mediante un dispositivo móvil conectado a una red Wi-Fi.	Archivos PDF / Brother Solutions Center <sup>1</sup>
<b>Brother Image Viewer Guide for Android™ (Guía de Brother Image Viewer para Android™)</b>	Esta guía incluye información útil sobre el uso de un dispositivo móvil Android™ para ver y editar documentos que el equipo Brother ha escaneado.	Archivos PDF / Brother Solutions Center <sup>1</sup>

<sup>1</sup> Visite Brother Solutions Center en [support.brother.com](http://support.brother.com)

# Introducción

Características		Aplicaciones	¿Qué puedo hacer?	¿Dónde puedo obtener más información?
Escanear a PC	Escanear a imagen	ControlCenter4 (Windows®) Brother iPrint&Scan (Mac)	Permite escanear un documento y abrirlo directamente en una aplicación de gráficos para editar imágenes.	<p>Para escanear desde el Panel de control del equipo:</p> <ul style="list-style-type: none"> <li>■ Modo inicial: <i>Guardar los documentos escaneados en el ordenador en modo inicial</i> en la página 135</li> <li>■ Modo avanzado: <i>Guardar los documentos escaneados en el ordenador en modo avanzado</i> en la página 138</li> </ul> <p>Para escanear desde ControlCenter4 (Windows®):</p> <ul style="list-style-type: none"> <li>■ Modo inicial: <i>Escanear básico</i> en la página 80</li> <li>■ Modo avanzado: <i>Escanear básico</i> en la página 87</li> </ul>
	Escanear a OCR		Permite escanear un documento y convertirlo en texto. Este texto puede editarse con su software de procesamiento de textos preferido.	<p>Para escanear desde el Panel de control del equipo:</p> <ul style="list-style-type: none"> <li>■ Modo inicial: <i>Guardar los documentos escaneados en el ordenador en modo inicial</i> en la página 135</li> <li>■ Modo avanzado: <i>Guardar los documentos escaneados en el ordenador en modo avanzado</i> en la página 138</li> </ul> <p>Para escanear desde ControlCenter4 (Windows®):</p> <ul style="list-style-type: none"> <li>■ Modo inicial: <i>Escanear básico</i> en la página 80</li> <li>■ Modo avanzado: <i>Escanear básico</i> en la página 87</li> </ul>

Características		Aplicaciones	¿Qué puedo hacer?	¿Dónde puedo obtener más información?
Escanear a PC (continuación)	Escanear a correo electrónico	ControlCenter4 (Windows®) Brother iPrint&Scan (Mac) (continuación)	Escanear un documento y abrirlo en la aplicación de correo electrónico predeterminada, de manera que pueda enviar el trabajo escaneado como un archivo adjunto.	<p>Para escanear desde el Panel de control del equipo:</p> <ul style="list-style-type: none"> <li>■ Modo inicial: <i>Guardar los documentos escaneados en el ordenador en modo inicial</i> en la página 135</li> <li>■ Modo avanzado: <i>Guardar los documentos escaneados en el ordenador en modo avanzado</i> en la página 138</li> </ul> <p>Para escanear desde ControlCenter4 (Windows®):</p> <ul style="list-style-type: none"> <li>■ Modo inicial: <i>Escaneado básico</i> en la página 80</li> <li>■ Modo avanzado: <i>Escaneado básico</i> en la página 87</li> </ul>
	Escanear a archivo		Escanear un documento y guardarlo en una carpeta del disco duro utilizando uno de los tipos de archivo que se muestran en la lista de tipos de archivo (por ejemplo, como archivo PDF).	<p>Para escanear desde el Panel de control del equipo:</p> <ul style="list-style-type: none"> <li>■ Modo inicial: <i>Guardar los documentos escaneados en el ordenador en modo inicial</i> en la página 135</li> <li>■ Modo avanzado: <i>Guardar los documentos escaneados en el ordenador en modo avanzado</i> en la página 138</li> </ul> <p>Para escanear desde ControlCenter4 (Windows®):</p> <ul style="list-style-type: none"> <li>■ Modo inicial: <i>Escaneado básico</i> en la página 80</li> <li>■ Modo avanzado: <i>Escaneado básico</i> en la página 87</li> </ul>

Características		Aplicaciones	¿Qué puedo hacer?	¿Dónde puedo obtener más información?
Escanear a PC (continuación)	Escaneado con el controlador TWAIN/WIA para usuarios de Windows®	Aplicaciones compatibles con un controlador TWAIN/WIA como, por ejemplo: Nuance™ PaperPort™ 14SE Fax y Escáner de Windows® Galería fotográfica de Windows®	Usar la aplicación Nuance™ PaperPort™ 14SE incluida en el controlador del escáner u otras aplicaciones compatibles con las especificaciones de TWAIN o WIA para escanear.	Para escanear con el controlador TWAIN/WIA: <i>Escaneado con Nuance™ PaperPort™ 14SE u otras aplicaciones de Windows® en la página 108</i>
	Escaneado con el controlador TWAIN/ICA para usuarios de Macintosh	Aplicaciones compatibles con un controlador ICA como, por ejemplo: ABBYY FineReader Pro Aplicaciones compatibles con un controlador TWAIN/ICA como, por ejemplo: Captura de Imagen de Apple	Usar las aplicaciones compatibles con las especificaciones de TWAIN para escanear. Además, también puede utilizar la aplicación Captura de Imagen de Apple después de instalar el controlador del escáner para escanear.	Para escanear con el controlador TWAIN: <i>Escaneado con aplicaciones TWAIN (Macintosh) en la página 127</i>  Para escanear con el controlador ICA: <i>Escaneado con Captura de Imagen de Apple (controlador ICA) en la página 131</i>
	Escanear SW (solo usuarios de Windows®) (ADS-2800W/ADS-3600W)	Fax y Escáner de Windows® Galería fotográfica de Windows®	Escanear un documento utilizando el protocolo de servicios web. El protocolo de servicios web permite escanear en una red mediante el equipo y un ordenador que cuente con Windows Vista®, Windows® 7, Windows® 8, Windows® 8.1 o Windows® 10.	Para instalar controladores: <i>Instalación de controladores que se usan para escanear mediante Servicios web (Windows Vista®, Windows® 7, Windows® 8, Windows® 8.1, Windows® 10) en la Guía del usuario en red</i>  Para escanear desde el Panel de control del equipo: <i>Escanear con Web services (Servicios web) (Windows Vista®, Windows® 7, Windows® 8, Windows® 8.1 y Windows® 10) en la página 182</i>

Características		Aplicaciones	¿Qué puedo hacer?	¿Dónde puedo obtener más información?
Para escanear desde el Panel de control del equipo	Escanear a USB	—	Permite escanear un documento y guardar la imagen escaneada en un dispositivo flash USB.  (ADS-2800W/ ADS-3600W)  Puede configurar los ajustes en el panel de control del equipo.	<i>Almacenamiento de documentos escaneados en una unidad flash USB en la página 142</i>
	Escanear a FTP		Escanear un documento directamente a un servidor FTP desde la red local o por Internet.	<i>Escanear documentos directamente a un servidor FTP en la página 147</i>
	Escanear a SFTP		Escanear un documento directamente a un servidor SFTP desde la red local o por Internet.	<i>Escanear documentos a un servidor SFTP en la página 156</i>
	Escanear a SharePoint		Escanear un documento directamente a un servidor SharePoint.	<i>Escanear documentos a SharePoint en la página 174</i>
	Escanear a Apps (ADS-2800W/ ADS-3600W)		Convierta los datos escaneados a un documento compatible con Microsoft Office.	<i>Guía del usuario en red</i>
	Escanear a red (solo usuarios de Windows®)		Escanear un documento directamente a una carpeta compartida desde la red local o por Internet.	<i>Escanear documentos en una carpeta compartida/ubicación de red (Windows®) en la página 165</i>
Escanear directo a e-mail (con servidor) (ADS-2800W/ ADS-3600W)	—	Escanear un documento y enviarlo directamente a una dirección de correo electrónico desde el equipo. Además, gracias a que esta función puede asignar una dirección de correo electrónico al equipo, puede utilizar el equipo para enviar, a través de la red local o Internet, documentos a ordenadores.	<i>Escanear documentos y enviarlos directamente a una dirección de correo electrónico (ADS-2800W/ADS-3600W) en la página 184</i>	
Escanear a Web (ADS-2800W/ ADS-3600W)		Escanear un documento para cargarlo directamente en servicios web como, por ejemplo, Evernote, Dropbox, Box y OneDrive, sin utilizar un ordenador.	<i>Guía de Web Connect</i>	

Características		Aplicaciones	¿Qué puedo hacer?	¿Dónde puedo obtener más información?
Desde dispositivos móviles	Escanear documentos (Brother iPrint&Scan)	Brother iPrint&Scan	<p>Escanear un documento directamente desde dispositivos Android™, iOS y Windows® Phone sin utilizar un ordenador.</p> <p>Puede descargar e instalar Brother iPrint&amp;Scan desde Google Play, App Store o desde la Tienda Windows® Phone.</p>	<i>Mobile Print/Scan Guide for Brother iPrint&amp;Scan (Guía de impresión y escaneado con dispositivos móviles para Brother iPrint&amp;Scan)</i>
	Ver o editar datos escaneados (Android™) (ADS-2800W/ADS-3600W)	Brother Image Viewer	<p>Permite utilizar un dispositivo móvil Android™ para ver y editar documentos que un equipo Brother ha escaneado.</p> <p>Puede descargar e instalar Brother Image Viewer desde Google Play.</p>	<i>Brother Image Viewer Guide for Android™ (Guía de Brother Image Viewer para Android™)</i>



# Funciones disponibles

## Administrar el equipo de forma segura

Función	Descripción	¿Dónde puedo obtener más información?
Bloqueo seguro de funciones 3.0 (ADS-2800W/ADS-3600W)	Permite a los usuarios elegir qué funciones puede usar cada usuario.	<i>Bloqueo seguro de funciones 3.0 (ADS-2800W/ADS-3600W)</i> en la página 41
Autenticación de Active Directory (ADS-2800W/ADS-3600W)	Restringe el uso del equipo Brother, a no ser que los usuarios proporcionen el ID de usuario y la contraseña.	<i>Autenticación de Active Directory (ADS-2800W/ADS-3600W)</i> en la página 50
Bloqueo de configuración (ADS-2800W/ADS-3600W)	Permite evitar que los usuarios que no conocen la contraseña cambien los ajustes del equipo.	<i>Bloqueo de configuración (ADS-2800W/ADS-3600W)</i> en la página 39
Autenticación LDAP	Restringe el uso del equipo Brother, a no ser que los usuarios introduzcan el nombre de usuario y la contraseña.	<i>Autenticación LDAP (ADS-2800W/ADS-3600W)</i> en la página 51

## Simplificar el trabajo

Función	Descripción	¿Dónde puedo obtener más información?
Escaneado con Transmisión de datos en proximidad (NFC) (ADS-3600W)	Permite escanear, usando los ajustes guardados al registrar el carné de identidad NFC, a un acceso directo.	<i>Adición de accesos directos de carnés de identidad (solo ADS-3600W)</i> en la página 15
BRAdmin Light (solo Windows®) BRAdmin Professional 3 (solo Windows®)	Permite administrar los equipos Brother conectados a una red. Con un ordenador puede buscar los equipos Brother que haya en la red, visualizar la información de estado del dispositivo y cambiar los ajustes de red.	<i>Inicio de la utilidad BRAdmin</i> en la página 75
Escaneado de marcación directa (ADS-2800W/ADS-3600W)	Permite escanear documentos con sus ajustes preferidos con solo un botón. Para usar esta función, debe crear un ajuste de marcación directa en el acceso directo y configurar el número de acceso directo en la pantalla de inicio.	<i>Ajustes de accesos directos (ADS-2800W/ADS-3600W)</i> en la página 11

## Ahorrar espacio y administrar sus datos

---

<b>Función</b>	<b>Descripción</b>	<b>Consulte</b>
Escanear a FTP/SFTP	Permite transmitir los datos escaneados directamente a un servidor FTP/SFTP sin usar un ordenador. Esta función facilita el uso compartido de grandes archivos de datos que no se pueden enviar por correo electrónico.	<i>Escanear documentos directamente a un servidor FTP en la página 147</i> <i>Escanear documentos a un servidor SFTP en la página 156</i>
Escanear a SharePoint	Permite transmitir los datos escaneados directamente a SharePoint sin usar un ordenador.	<i>Escanear documentos a SharePoint en la página 174</i>
Escanear directo a e-mail (con servidor) (ADS-2800W/ADS-3600W)	Permite escanear documentos y enviarlos directamente a una dirección de correo electrónico desde el equipo.	<i>Escanear documentos y enviarlos directamente a una dirección de correo electrónico (ADS-2800W/ADS-3600W) en la página 184</i>
Escanear a Web (ADS-2800W/ADS-3600W)	Permite escanear documentos y cargarlos directamente a servicios web.	<i>Cargar documentos escaneados en la web (ADS-2800W/ADS-3600W) en la página 191</i>
Escanear a red	Permite escanear documentos y cargarlos directamente a la red.	<i>Escanear utilizando perfiles de Escanear a red en la página 172</i>

# Contenido

<b>1</b>	<b>Información general</b>	<b>1</b>
	Uso de la guía .....	1
	Símbolos y convenciones utilizados en la guía .....	1
	Acerca de este equipo .....	2
	Descripción general del Panel de control (ADS-2400N/ADS-3000N) .....	3
	Descripción general del Panel de control (ADS-2800W/ADS-3600W) .....	5
	Pantalla táctil LCD .....	6
	Operaciones básicas .....	9
	Ajustes de accesos directos (ADS-2800W/ADS-3600W) .....	11
	Adición de accesos directos de escaneado .....	11
	Añadir accesos directos de Web Connect .....	13
	Adición de accesos directos de aplicaciones .....	14
	Adición de accesos directos de carnés de identidad (solo ADS-3600W) .....	15
	Modificación de los accesos directos .....	15
	Edición de los nombres de accesos directos .....	16
	Eliminación de accesos directos .....	17
	Recuperación de accesos directos .....	17
	Acceso a Brother Utilities (Windows®) .....	18
	Configuración general (ADS-2400N/ADS-3000N) .....	19
	Configuración de fecha y hora .....	19
	Configuración del tiempo de reposo .....	23
	Selección del idioma .....	27
	Asignación de la función de escaneo a la tecla Dispositivo de red 1-3 .....	31
	Configuración general (ADS-2800W/ADS-3600W) .....	34
	Configuración del brillo de la retroiluminación .....	34
	Configuración del temporizador de atenuación de la retroiluminación .....	34
	Establecimiento de la pantalla de inicio .....	34
	Selección del idioma .....	35
	Almacenamiento en memoria .....	35
	Volumen de los efectos de sonido .....	35
	Horario de verano automático .....	36
	Tiempo de reposo .....	36
	Apagado automático .....	37
	Detección de alimentación múltiple de páginas .....	38
	Bloqueo de configuración (ADS-2800W/ADS-3600W) .....	39
	Establecimiento de la contraseña .....	39
	Cambio de la contraseña .....	40
	Activación o desactivación del bloqueo de configuración .....	40
	Bloqueo seguro de funciones 3.0 (ADS-2800W/ADS-3600W) .....	41
	Antes de empezar a usar el bloqueo seguro de funciones 3.0 .....	42
	Activación o desactivación del bloqueo seguro de funciones .....	43
	Configuración del bloqueo seguro de funciones 3.0 mediante Administración basada en Web .....	44
	Configuración de la autenticación de tarjeta para usuarios (para ADS-3600W) .....	46
	Configuración y modificación del modo de usuario público .....	46
	Cambio de usuario .....	48
	Autenticación de Active Directory (ADS-2800W/ADS-3600W) .....	50
	Activación o desactivación del bloqueo de la autenticación de Active Directory .....	50
	Autenticación LDAP (ADS-2800W/ADS-3600W) .....	51
	Activación o desactivación del bloqueo de la autenticación LDAP .....	51

<b>2</b>	<b>Especificaciones de documento</b>	<b>52</b>
	Documentos aceptables .....	52
	Documentos no aceptables .....	54
	Capacidad de carga .....	55
	Área sin perforación .....	56
	Condiciones para la detección de alimentación múltiple de páginas .....	57
	Escaneado de varios documentos diferentes.....	57
	Recomendaciones sobre la hoja portadora .....	59
<b>3</b>	<b>Preparación del escaneado</b>	<b>60</b>
	Configuración del escáner .....	60
	Carga de documentos .....	61
	Documentos de tamaño estándar .....	61
	Tarjetas de visita .....	63
	Tarjetas plásticas.....	65
	Documentos de mayor longitud que la estándar .....	66
	Documentos no impresos en papel de tamaño estándar .....	67
	Documentos con páginas enfrentadas .....	68
	Recibos, recortes, fotografías y otros documentos .....	68
<b>4</b>	<b>Preparación de la red para escanear con su ordenador</b>	<b>70</b>
	Antes de escanear.....	70
	Antes de escanear en red.....	70
	Licencia de red (Windows®).....	70
	Configuración de escaneado en red desde Windows® .....	70
	Configuración de escaneado en red desde Macintosh .....	74
	Inicio de la utilidad BRAdmin.....	75
<b>5</b>	<b>Antes de escanear</b>	<b>76</b>
<b>6</b>	<b>Escaneado con el ordenador</b>	<b>77</b>
	Modificación de la interfaz de usuario de ControlCenter4 (Windows®) .....	77
	Escaneado con ControlCenter4 en modo inicial (Windows®).....	80
	Escaneado básico .....	80
	Escaneado de documentos mediante la hoja portadora .....	81
	Escaneado de tarjetas plásticas.....	83
	Escanear documentos a SharePoint.....	85
	Escaneado con ControlCenter4 en el Modo avanzado (Windows®).....	87
	Escaneado básico .....	87
	Escanear a imagen.....	88
	Escanear a OCR .....	89
	Escanear a correo electrónico.....	90
	Escanear a archivo.....	91
	Modificación de los ajustes predeterminados del botón de escaneado .....	92
	Escaneado con la hoja portadora.....	92
	Escaneado de tarjetas plásticas.....	94
	Escanear documentos a SharePoint.....	96

Creación de una pestaña personalizada (Modo avanzado de ControlCenter4) (Windows®) .....	98
Creación de una pestaña personalizada .....	98
Creación de un botón personalizado en una pestaña personalizada .....	99
Cambio de los ajustes de escaneado (ControlCenter4) (Windows®) .....	100
Escaneado mediante Brother iPrint&Scan (Mac) .....	107
Cambie la configuración del botón de escaneado en Brother iPrint&Scan (Mac) .....	107
Escaneado con Nuance™ PaperPort™ 14SE u otras aplicaciones de Windows® .....	108
Escaneado con Nuance™ PaperPort™ 14SE .....	108
Escaneado con la galería fotográfica de Windows® o Fax y Escáner de Windows® .....	125
Uso de ABBYY FineReader .....	126
Escaneado con aplicaciones TWAIN (Macintosh) .....	127
Escaneado con aplicaciones TWAIN (por ejemplo, Presto! PageManager) .....	127
Ajustes del controlador TWAIN .....	128
Escaneado con Captura de Imagen de Apple (controlador ICA) .....	131
Escaneado con Captura de Imagen de Apple .....	131
Ajustes del controlador ICA .....	133

## **7 Escaneado con el panel de control**

**135**

Guardar los documentos escaneados en el ordenador en modo inicial .....	135
Guardar los documentos escaneados en el ordenador en modo avanzado .....	138
Almacenamiento de documentos escaneados en una unidad flash USB .....	142
Escanear documentos directamente a un servidor FTP .....	147
Inicio de la Administración basada en Web .....	148
Configuración de los ajustes predeterminados de FTP .....	150
Escanear utilizando perfiles de servidor FTP .....	154
Escanear documentos a un servidor SFTP .....	156
Inicio de la Administración basada en Web .....	157
Configurar los ajustes predeterminados de SFTP .....	159
Escanear utilizando perfiles de servidor SFTP .....	163
Escanear documentos en una carpeta compartida/ubicación de red (Windows®) .....	165
Inicio de la Administración basada en Web .....	166
Configuración de los ajustes predeterminados de Escanear a red .....	168
Escanear utilizando perfiles de Escanear a red .....	172
Escanear documentos a SharePoint .....	174
Inicio de la Administración basada en Web .....	175
Configuración de un perfil Escanear a SharePoint .....	177
Escanear con Web services (Servicios web) (Windows Vista®, Windows® 7, Windows® 8, Windows® 8.1 y Windows® 10) .....	182
Configuración de los ajustes de escaneado .....	183
Escanear documentos y enviarlos directamente a una dirección de correo electrónico (ADS-2800W/ADS-3600W) .....	184
Seleccionar una dirección de correo electrónico desde la libreta de direcciones .....	185
Introducir una dirección de correo manualmente .....	186
Configurar la libreta de direcciones (ADS-2800W/ADS-3600W) .....	187
Registrar una dirección de correo electrónico .....	187
Modificar una dirección de correo electrónico .....	187
Eliminar una dirección de correo electrónico .....	188
Configuración de un grupo .....	189
Cambio de un grupo .....	189
Eliminación de un grupo .....	190
Cargar documentos escaneados en la web (ADS-2800W/ADS-3600W) .....	191
Cambiar los ajustes de Escanear a PC (Windows®) .....	192

	Opciones de escaneo mediante la pantalla táctil (ADS-2800W/ADS-3600W) .....	201
	Función Saltar página en blanco .....	201
	Ajuste de la configuración de escaneo .....	201
	Cómo dividir y guardar un archivo escaneado .....	201
	Escaneado de un área específica .....	202
	Detectar automáticamente si un documento utiliza color .....	202
	Ajuste auto detec. color .....	203
<b>8</b>	<b>Gestión del equipo desde el ordenador</b> .....	<b>204</b>
	Supervisión del estado del equipo desde el ordenador (Windows®) .....	204
	Indicadores de Status Monitor .....	205
	Configuración del equipo Brother desde el ordenador .....	207
<b>9</b>	<b>Mantenimiento rutinario</b> .....	<b>211</b>
	Limpieza de la parte exterior del equipo .....	211
	Limpieza del escáner y los rodillos .....	213
	Sustitución de consumibles .....	217
	Nombres de piezas, números y ciclos de vida .....	217
	Comprobación del ciclo de sustitución de consumibles (ADS-2400N/ADS-3000N) .....	218
	Comprobación del ciclo de sustitución de consumibles (ADS-2800W/ADS-3600W) .....	221
	Sustitución del rodillo de recogida .....	221
	Sustitución del rodillo de inversión .....	225
	Puesta a cero de los contadores de uso .....	227
	Puesta a cero de los contadores de uso (ADS-2800W/ADS-3600W) .....	230
	Embalaje y transporte del equipo .....	231
<b>10</b>	<b>Solución de problemas</b> .....	<b>233</b>
	Visión general .....	233
	Identificación del problema .....	233
	Mensajes de error y de mantenimiento .....	233
	Atasco de documentos .....	238
	Dificultades de software y operativas .....	240
	Información del equipo .....	248
	Compruebe el número de serie (ADS-2400N/ADS-3000N) .....	248
	Compruebe el número de serie (ADS-2800W/ADS-3600W) .....	250
	Activación/desactivación de WLAN (ADS-2800W/ADS-3600W) .....	250
	Activar/desactivar WLAN .....	251
	Activar/desactivar USB .....	251
	Funciones de reajuste .....	252
	Reajuste del equipo (ADS-2400N/ADS-3000N) .....	252
	Reajuste del equipo (ADS-2800W/ADS-3600W) .....	253
<b>A</b>	<b>Especificaciones</b> .....	<b>254</b>
	General .....	254
	Escáner .....	256
	Función de escaneo directo (Escanear a USB) .....	256
	Interfaces .....	257
	Red .....	257
	Requisitos del ordenador .....	258

<b>B</b>	<b>Apéndice</b>	<b>259</b>
	Introducción de texto (ADS-2800W/ADS-3600W).....	259
	Inserción de espacios .....	259
	Realización de correcciones.....	259
	Indicaciones LED (ADS-2400N/ADS-3000N).....	260
	Indicaciones de llamada de servicio.....	271
	Configuración de escaneo.....	272
<b>C</b>	<b>Índice</b>	<b>278</b>

## Uso de la guía

Gracias por adquirir un equipo Brother. Leer la documentación le ayudará a sacar el máximo partido del equipo.

## Símbolos y convenciones utilizados en la guía

---

Los símbolos y convenciones siguientes se emplean en toda la guía.

 <b>AVISO</b>	<u>AVISO</u> indica una situación potencialmente peligrosa que, si no se evita, puede producir lesiones leves o moderadas.
<b>IMPORTANTE</b>	<u>IMPORTANTE</u> indica una situación potencialmente peligrosa que, si no se evita, puede dar lugar a daños materiales o pérdidas de funcionalidad del producto.
<b>NOTA</b>	<u>Nota</u> indica cómo debe responder ante situaciones que puedan presentarse o da consejos sobre otras funciones de escaneado.
<b>Negrita</b>	La tipografía en negrita identifica botones del Panel de control del equipo o de la pantalla del ordenador.
<i>Cursiva</i>	La tipografía en cursiva tiene por objeto destacar puntos importantes o derivarle a un tema afín.
Courier New (ADS-2800W/ADS-3600W)	El texto escrito en Courier New identifica los mensajes que aparecen en la pantalla táctil del equipo.

## NOTA

---

- A menos que se indique lo contrario, las pantallas e ilustraciones de esta guía se refieren al equipo ADS-3600W.
  - A menos que se indique lo contrario, las pantallas de este manual corresponden a Windows® 7 y OS X 10.10.x. Las pantallas de su ordenador pueden ser distintas según el sistema operativo que utilice.
-



## Acerca de este equipo

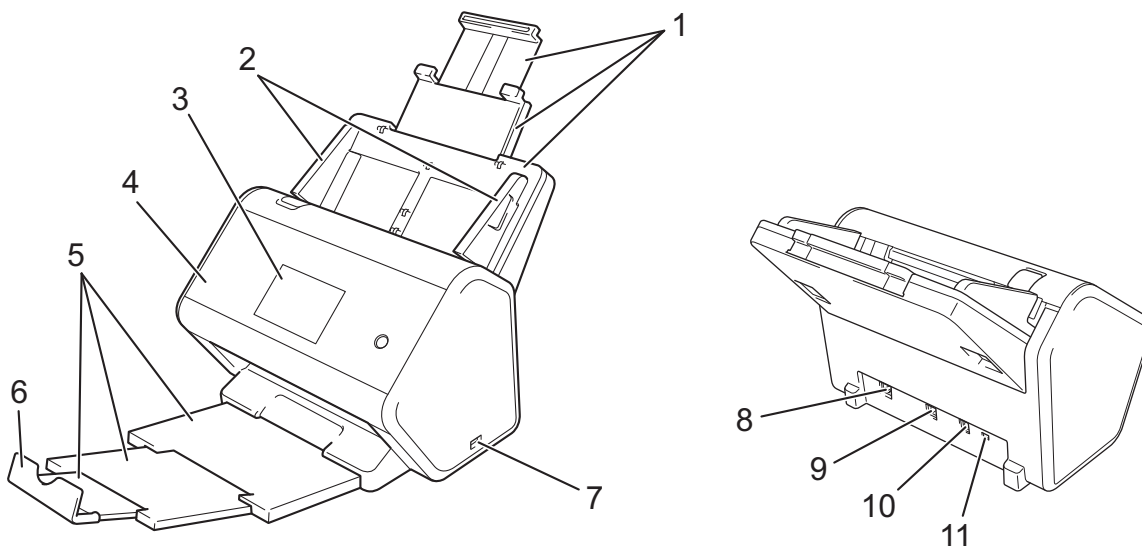

- 1 Alimentador automático de documentos extensible (unidad ADF)
- 2 Guías del papel
- 3 Panel de control
- 4 Cubierta delantera
- 5 Bandeja de salida extensible
- 6 Tope de los documentos
- 7 Puerto USB 2.0
- 8 Puerto para cable Ethernet
- 9 Puerto USB 2.0 de alta velocidad (ADS-2400N/ADS-2800W)  
Puerto USB 3.0 SuperSpeed (ADS-3000N/ADS-3600W)
- 10 Conector del adaptador de CA
- 11 Ranura de seguridad

## Descripción general del Panel de control (ADS-2400N/ADS-3000N)

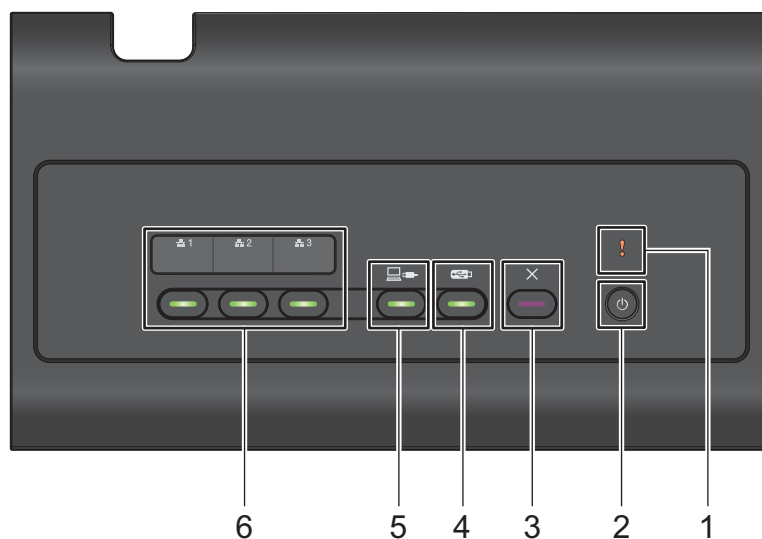

### 1 Indicador de error (con LED)

Parpadea cuando el equipo se encuentra en estado de error. Para obtener más información, consulte *Indicaciones LED (ADS-2400N/ADS-3000N)* en la página 260.

### 2 Botón Power (con LED)

Puede encender y apagar el equipo.

Pulse  para encender el equipo.

Pulse y mantenga pulsado  para apagar el equipo.

### 3 Botón Detener

Pulse el botón Detener para:

- Detener la alimentación de documentos
- Cancelar un trabajo
- Activar el equipo
- Recuperar de un error
- Desconectar la Configuración remota

### 4 Botón Escanear a USB (con LED)

Pulse el botón Escanear a USB para:

- Escanear a USB
- Activar el equipo

### 5 Botón Escanear a PC (con LED)

Pulse el botón Escanear a PC (conexión USB) para:

- Escanear a PC
- Activar el equipo

6   

Puede asignar las funciones Escanear a FTP/SFTP, Escanear a red, Escanear a SharePoint, Escanear a PC (conexión de red) o Escanear SW a estos botones. Después de configurar los ajustes, pulse el botón para seleccionar la función asignada.

Estos botones solo están disponibles si el equipo se ha configurado mediante el método de red cableada con el disco de instalación y un cable USB (consulte la *Guía de configuración rápida*).

Para obtener más información, consulte *Escanear documentos directamente a un servidor FTP* en la página 147 o *Escanear con Web services (Servicios web) (Windows Vista<sup>®</sup>, Windows<sup>®</sup> 7, Windows<sup>®</sup> 8, Windows<sup>®</sup> 8.1 y Windows<sup>®</sup> 10)* en la página 182.

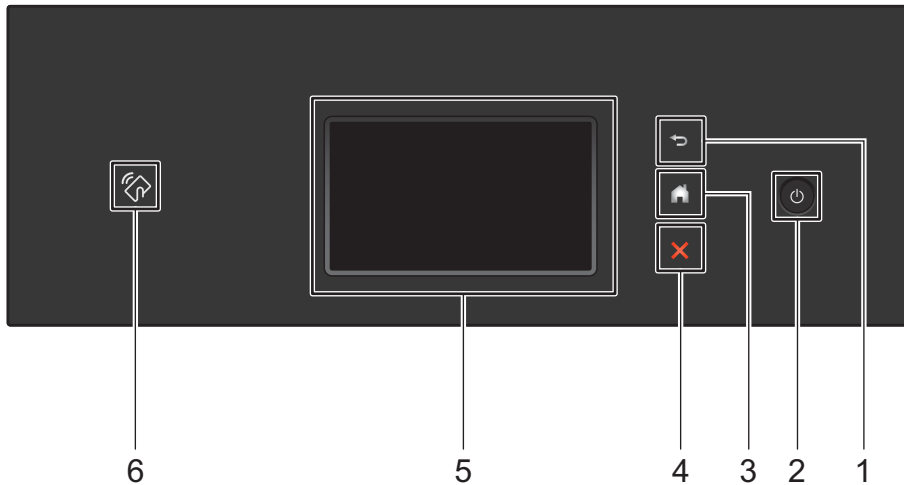

## Descripción general del Panel de control (ADS-2800W/ADS-3600W)



**1**  (Botón Volver)

Pulse este botón para retroceder a la pantalla o el menú anterior. El botón Volver se ilumina si está disponible.

**2**  (Power activado/desactivado)

Pulse  para encender el equipo. Mantenga pulsado  para apagar el equipo. La pantalla táctil muestra *Apagando equipo* y permanece encendida durante unos segundos antes de apagarse.

**3**  (Botón Inicio)

Pulse este botón para volver a la Pantalla de inicio y al modo Preparado. El botón Inicio se ilumina si está disponible.

**4**  (Botón Detener)

Pulse este botón para detener o cancelar la acción actual y volver al modo Preparado. El botón Detener se ilumina si está disponible.

**5** Pantalla táctil LCD

Puede acceder a menús y opciones pulsando la pantalla táctil.

**6** Lector NFC (Transmisión de datos en proximidad)

(ADS-3600W)

Puede usar la autenticación de tarjeta tocando la tarjeta IC en el Lector NFC que se encuentra en el panel de control.

Si su dispositivo Android™ admite el estándar NFC, podrá escanear al dispositivo tocándolo en el logotipo NFC. Debe descargar e instalar Brother iPrint&Scan en su dispositivo Android™ para poder usar esta función.

## Pantalla táctil LCD

Puede seleccionar una de las cuatro pantallas como Pantalla de inicio. Cuando aparece la Pantalla de inicio, puede cambiar la pantalla que se muestra deslizando el dedo hacia la izquierda o hacia la derecha, o pulsando ◀ o ▶.

Las pantallas siguientes muestran el estado del equipo cuando este está inactivo:

	<p><b>Pantalla Escaneado 1</b></p> <p>La pantalla Escaneado 1 proporciona acceso a funciones de escaneado, como Escanear a Web, Escanear a PC o Escanear a red.</p>
	<p><b>Pantalla Escaneado 2</b></p> <p>La pantalla Escaneado 2 proporciona acceso a funciones de escaneado, como Escanear a FTP/SFTP, Escanear directo a e-mail (con servidor) o Escanear a SharePoint.</p>
	<p><b>Pantalla Escaneado 3</b></p> <p>La pantalla Escaneado 3 proporciona acceso a funciones de escaneado, como Escanear SW y Escanear a USB, y a otras funciones, como Apps. La pantalla de Escanear SW aparece si ha configurado la función Escanear SW.</p>

### NOTA

“Deslizar el dedo” quiere decir pasar el dedo por la pantalla táctil para que se muestre la página o el elemento siguiente.

**1**  **(Seleccionar método)**

Un indicador de cuatro niveles que se encuentra en la pantalla del modo Preparado muestra la intensidad de la señal inalámbrica cuando se usa una conexión de este tipo.



**2**  **(Todas las configuraciones)**

Pulse para acceder a los ajustes principales (para obtener más información, consulte *Pantalla de ajustes* en la página 9).

**3**  **Acc. direct. (Acc. direct.)**

Pulse este botón para configurar los accesos directos.

Puede escanear rápidamente y conectarse a servicios web mediante las opciones establecidas como accesos directos.

**NOTA**



Hay disponibles ocho pestañas de accesos directos. Puede configurar seis accesos directos en cada pestaña de accesos directos. Hay disponibles un total de 48 accesos directos.

**4 a la web**

Pulse este botón para conectar el equipo Brother a un servicio de Internet (para obtener más información, consulte la *Guía de Web Connect*).

**5 a PC**

Pulse este botón para acceder a la función Escanear a PC.

**6 a la red**

Pulse este botón para acceder a la función Escanear a red.

**7 a FTP/SFTP**

Pulse este botón para acceder a la función Escanear a FTP/SFTP.

**8 al servidor de e-mail**

Pulse este botón para acceder a la función Escanear directo a e-mail (con servidor).

## 9 a SharePoint

Pulse este botón para acceder a la función Escanear a SharePoint.

## 10 Aplicaciones

Pulse este botón para conectar el equipo Brother al menú de aplicaciones de Brother. (Para obtener más información, consulte la *Guía de Web Connect*).

## 11 Escanear SW

Pulse este botón para acceder a la función Escanear SW.

Este icono aparece cuando se selecciona Escanear SW. (Para obtener más información, consulte la *Guía del usuario en red*).

## 12 a USB

Pulse este botón para acceder a la función Escanear a USB.

## 13 Icono de advertencia !

El icono de advertencia ! aparece cuando hay un mensaje de error o de mantenimiento; pulse  para volver al modo Preparado.

Para obtener más información, consulte *Mensajes de error y de mantenimiento* en la página 233.

## NOTA

Este producto adopta la fuente de ARPHIC TECHNOLOGY CO., LTD.

## Inicio automático de escaneo

La función de inicio automático de escaneo permite iniciar el escaneo automáticamente en cuanto se coloca un documento en la unidad ADF.

Para usar esta función, antes debe crear un acceso directo de inicio automático de escaneo y, después, activar la configuración de inicio automático de escaneo en la configuración general:

- 1 Pulse `Acc. dir.`
- 2 Pulse la novena pestaña de accesos directos.

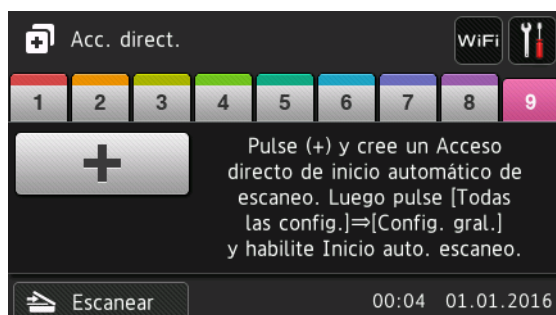

- 3 Pulse  para agregar el acceso directo de inicio automático de escaneo.
- 4 Seleccione la función del acceso directo (por ejemplo, Escanear a PC).
- 5 Pulse `Guar. como acc. dir.` Cuando la pantalla LCD muestre `Esta configuración se guardará como acceso directo`, pulse OK.

- 6 Introduzca el nombre del acceso directo. Cuando la pantalla LCD muestre `Convertir en Acc direct de marcación?`, pulse OK.
- 7 Pulse  (todas las opciones de configuración) para acceder al menú de configuración. Pulse `Config. gral. > Modo de inicio auto. Escaneo` y seleccione `Sí`.

## NOTA

Solo se puede guardar un perfil de inicio automático de escaneo en cada ocasión.

## Pantalla de ajustes

Pulse  (**Todas las configuraciones**) para comprobar y acceder a todos los ajustes del equipo.

### ■ Config. gral.

Pulse este botón para acceder al menú completo de ajustes.

### ■ Config. de acceso dir.

Pulse este botón para establecer los accesos directos.

Para obtener más información, consulte *Ajustes de accesos directos (ADS-2800W/ADS-3600W)* en la página 11.

### ■ Red

Pulse este botón para acceder a los ajustes de red.

### ■ Info. equipo

Pulse este botón para comprobar la información del equipo.

### ■ Conf. inicial

Pulse este botón para acceder a los menús `Fecha y hora`, `Corr. despl. de escaneo`, `Reiniciar` y `Sel. idioma`.

## Operaciones básicas

Para utilizar la pantalla táctil solo tiene que presionarla con el dedo. Para mostrar y acceder a todos los menús u opciones de la pantalla, deslice el dedo hacia la izquierda, la derecha, arriba o abajo, o bien pulse `◀▶` o `▲▼` para desplazarse por ellos.

## IMPORTANTE

NO pulse sobre la pantalla táctil con un objeto punzante, como un bolígrafo o un puntero. Podría dañar el equipo.

En el ejemplo siguiente se muestra cómo cambiar un ajuste del equipo. En este ejemplo, el ajuste `Tamaño documento de Escanear a USB` se cambia a `Automático`.

- 1 Deslice el dedo hacia la izquierda o hacia la derecha, o bien pulse `◀▶` para mostrar `Escaneado 3`.
- 2 Pulse a `USB`.
- 3 Pulse `Opciones`.
- 4 Pulse `▲` o `▼` para mostrar `Tamaño d document`.



- 5 Pulse Tamaño d document.
- 6 Pulse ▲ o ▼ para mostrar Automático.
- 7 Pulse Automático.

**NOTA**

Pulse  para retroceder a la pantalla o el menú anterior.

## Ajustes de accesos directos (ADS-2800W/ADS-3600W)



Puede añadir los ajustes de escaneado y Web Connect que más utilice como accesos directos. Posteriormente puede recuperar y aplicar estos ajustes rápidamente. Puede añadir un máximo de 48 accesos directos.

### Adición de accesos directos de escaneado

Los siguientes ajustes se pueden incluir en un acceso directo de escaneado:

Ajuste	a PC	a USB	al servidor de e-mail	a FTP/SFTP	a la red	a SharePoint
Nombre del PC	✓	-	-	-	-	-
Config. de escaneo	✓	-	-	-	-	-
Escan. doble cara	✓	✓	✓	-	-	-
Tipo de escaneado	✓	✓	✓	-	-	-
Resolución	✓	✓	✓	-	-	-
Tipo de archivo	✓	✓	✓	-	-	-
Tamaño d document	✓	✓	✓	-	-	-
Nombre del archivo	-	✓	✓	-	-	-
Estilo de nombre de archivo	-	✓	✓	-	-	-
Tamaño del archivo	-	✓	✓	-	-	-
Auto alinear	✓	✓	✓	-	-	-
Omitir pág. en blanc	✓	✓	✓	-	-	-
Brillo	✓	✓	✓	-	-	-
Contraste	✓	✓	✓	-	-	-
Color	-	✓	✓	-	-	-
Blanco y negro/Gris	-	✓	✓	-	-	-
Sel. nivel detec. pág. blanco	✓	✓	✓	-	-	-
Config. margen	-	✓	✓	-	-	-
Separación de documentos	-	✓	✓	✓	✓	✓
Nombre perfil *1	-	-	-	✓	✓	✓

\*1 El ajuste Nombre del perfil contiene muchos elementos. Para obtener más información, consulte la *Guía del usuario en red*.

- 1 Pulse  `Acc. direct.`.
- 2 Pulse una pestaña de la 1 a la 8.
- 3 Pulse  donde desee añadir un acceso directo.
- 4 Deslice el dedo hacia arriba o hacia abajo, o bien pulse ▲ o ▼ para mostrar el tipo de escaneado que desea y, a continuación, pulse sobre él.
- 5 Realice una de las siguientes acciones:
  - Si ha pulsado a `USB`, vaya al paso 8.
  - Si ha pulsado al `serv e-mail`, vaya al paso 6.
  - Si ha pulsado a `pc(OCR)`, a `pc(archivo)`, a `pc(imagen)` o a `pc(e-mail)`, vaya al paso 7.
  - Si ha pulsado a `FTP/SFTP`, a `la red` o a `SharePoint`, deslice el dedo hacia arriba o hacia abajo, o bien pulse ▲ o ▼ para mostrar el nombre del perfil y, a continuación, pulse sobre él. Vaya al paso 12.

## NOTA

Para añadir un acceso directo para a `FTP/SFTP`, a `la red` o a `SharePoint`, primero debe crear un nombre del perfil.

- 6 Realice una de las siguientes acciones:
  - Para introducir una dirección de correo electrónico manualmente, pulse `Manual`. Introduzca la dirección de correo electrónico que desea utilizando el teclado de la pantalla táctil del equipo. (Si necesita ayuda sobre cómo introducir texto mediante la pantalla táctil, consulte *Introducción de texto (ADS-2800W/ADS-3600W)* en la página 259).  
Pulse `OK`.
  - Para introducir una dirección de correo electrónico desde la libreta de direcciones, pulse `Libreta de direcciones`. Deslice el dedo hacia arriba o hacia abajo, o bien pulse ▲ o ▼ para mostrar la dirección de correo electrónico que desea y, a continuación, pulse sobre ella.  
Pulse `OK`.

Después de confirmar la dirección de correo electrónico que ha introducido, pulse `OK`. Vaya al paso 8.

## NOTA

Pulse `Detail` para ver la lista de direcciones que ha introducido.

- 7 Realice una de las siguientes acciones:
  - Cuando el equipo esté conectado a un ordenador mediante una conexión USB:  
Pulse `USB` para confirmar que `USB` está seleccionado como nombre del PC. Vaya al paso 11.
  - Cuando el equipo esté conectado a una red:  
Deslice el dedo hacia arriba o hacia abajo, o bien pulse ▲ o ▼ para mostrar el nombre del PC y, a continuación, pulse sobre él. Vaya al paso 8.
- 8 Pulse `Opciones`.

- 9 Deslice el dedo hacia arriba o hacia abajo, o bien pulse ▲ o ▼ para mostrar los ajustes disponibles y, a continuación, pulse sobre el ajuste que desee.
- 10 Deslice el dedo hacia arriba o hacia abajo, o bien pulse ▲ o ▼ para mostrar las opciones disponibles del ajuste y, a continuación, pulse sobre la opción que desee.  
Repita los pasos 9 y 10 hasta que haya seleccionado todos los ajustes para este acceso directo.  
Pulse OK.
- 11 Revise los ajustes que ha seleccionado:
  - Para realizar más cambios, vuelva al paso 8.
  - Para finalizar, pulse `Guardar como acceso directo`.
- 12 Revise los ajustes en la pantalla táctil y, a continuación, pulse OK.
- 13 Introduzca un nombre para el acceso directo utilizando el teclado de la pantalla táctil del equipo.  
(Si necesita ayuda sobre cómo introducir texto mediante la pantalla táctil, consulte *Introducción de texto (ADS-2800W/ADS-3600W)* en la página 259).  
Pulse OK.
- 14 Pulse OK para guardar el acceso directo.

## Añadir accesos directos de Web Connect

---



Los ajustes de estos servicios se pueden incluir en un acceso directo de Web Connect:

- Box
- Google Drive™
- Evernote®
- Evernote Business
- Dropbox
- OneDrive
- OneNote

### NOTA

---

- Puede que se hayan añadido servicios web o que el proveedor haya cambiado nombres de servicios desde la publicación de este documento.
- Para añadir un acceso directo de Web Connect, debe tener una cuenta con el servicio que desea usar (para obtener más información, consulte la *Guía de Web Connect*).

- 1 Pulse  `Acc. direct..`
- 2 Pulse una pestaña de la 1 a la 8.
- 3 Pulse  donde no haya añadido un acceso directo.
- 4 Pulse a la web.

- 5 Si se muestra información acerca de la conexión a Internet, léala y confírmela pulsando **OK**.
- 6 Deslice el dedo hacia la izquierda o hacia la derecha, o bien pulse ◀ o ▶ para mostrar los servicios disponibles y, a continuación, pulse sobre el servicio que desee.
- 7 Pulse sobre su cuenta.  
Si la cuenta requiere un PIN (número de identificación personal), introduzca el PIN de la cuenta utilizando el teclado de la pantalla táctil del equipo.  
Pulse **OK**.
- 8 Pulse la función que quiere.

## NOTA

Las funciones que pueden establecerse pueden variar en función del servicio seleccionado.

- 9 Lea y confirme la lista de funciones mostradas que ha seleccionado y, a continuación, pulse **OK**.
- 10 Introduzca un nombre para el acceso directo utilizando el teclado de la pantalla táctil del equipo. (Si necesita ayuda sobre cómo introducir texto mediante la pantalla táctil, consulte *Introducción de texto (ADS-2800W/ADS-3600W)* en la página 259).  
Pulse **OK**.
- 11 Pulse **OK** para guardar el acceso directo.



## Adición de accesos directos de aplicaciones

Los ajustes de estos servicios se pueden incluir en un acceso directo de aplicaciones:

- Escanear nota
- Delinear y escanear

## NOTA

Puede que se hayan añadido servicios web o que el proveedor haya cambiado nombres de servicios desde la publicación de este documento.

- 1 Pulse  **Acc. direct.**
- 2 Pulse una pestaña de la 1 a la 8.
- 3 Pulse  donde no haya añadido un acceso directo.
- 4 Pulse **Apps**.
- 5 Si aparece información acerca de la conexión a Internet, léala y confírmela pulsando **OK**.
- 6 Deslice el dedo hacia la izquierda o hacia la derecha, o bien pulse ◀ o ▶ para mostrar las aplicaciones disponibles y, a continuación, pulse sobre la aplicación que desee.

## NOTA

Las aplicaciones disponibles dependen del servicio seleccionado.

- 7 Pulse sobre su cuenta.  
Si la cuenta requiere un PIN, introduzca el PIN de la cuenta utilizando el teclado de la pantalla táctil del equipo.  
Pulse **OK**.
- 8 Lea y confirme la lista de aplicaciones mostradas que ha seleccionado y, a continuación, pulse **OK**.
- 9 Introduzca un nombre para el acceso directo utilizando el teclado de la pantalla táctil del equipo.  
(Si necesita ayuda sobre cómo introducir texto mediante la pantalla táctil, consulte *Introducción de texto (ADS-2800W/ADS-3600W)* en la página 259).  
Pulse **OK**.
- 10 Pulse **OK** para guardar el acceso directo.

## Adición de accesos directos de carnés de identidad (solo ADS-3600W)

---

- 1 Pulse  **Acc. direct.**.
- 2 Pulse una pestaña de la 1 a la 8 para mostrar el acceso directo que desea.
- 3 Mantenga pulsado el botón de acceso directo.
- 4 Pulse **Regist. NFC**.

### NOTA

---

- No puede usar el mismo carné de identidad para varios accesos directos.
  - Para usar el carné de identidad para otro acceso directo, primero cancele la inscripción del carné y, a continuación, regístrelo con el nuevo acceso directo.
- 

## Modificación de los accesos directos

---

Puede cambiar los ajustes de un acceso directo.

### NOTA

---

Para cambiar un acceso directo de Web Connect, primero elimínelo y, a continuación, añada un nuevo acceso directo.

(Para obtener más información, consulte *Eliminación de accesos directos* en la página 17 y *Añadir accesos directos de Web Connect* en la página 13).

---

- 1 Pulse  **Acc. direct.**.
- 2 Pulse una pestaña de la 1 a la 8 para mostrar el acceso directo que desea cambiar.
- 3 Pulse el acceso directo que desee y, a continuación, pulse **Opciones**. Se mostrarán los ajustes del acceso directo que ha seleccionado.

- 4 Cambie los ajustes del acceso directo que ha seleccionado en el paso 3 (para obtener más información, consulte *Ajustes de accesos directos (ADS-2800W/ADS-3600W)* en la página 11).
- 5 Cuando haya finalizado, pulse **OK** y, a continuación, pulse **Guardar como acceso directo**.
- 6 Pulse **OK** para confirmar.
- 7 Realice una de las siguientes acciones:
  - Para sobrescribir el acceso directo, pulse **Sí**.
  - Para mantener el acceso directo existente, pulse **No** e introduzca un nuevo nombre para el acceso directo. Vaya al paso 8.
- 8 Para crear un acceso directo nuevo, pulse **+** y mantenga pulsado **x** para eliminar el nombre actual. A continuación, introduzca un nombre nuevo utilizando el teclado de la pantalla táctil del equipo. (Si necesita ayuda sobre cómo introducir texto mediante la pantalla táctil, consulte *Introducción de texto (ADS-2800W/ADS-3600W)* en la página 259).  
Pulse **OK**.
- 9 Pulse **OK** para confirmar.

## Edición de los nombres de accesos directos

---

Puede editar el nombre de un acceso directo.

- 1 Pulse **+** **Acc. direct.**
- 2 Pulse una pestaña de la 1 a la 8 para mostrar el acceso directo que desea.
- 3 Mantenga pulsado el botón de acceso directo.
- 4 Pulse **Cambiar nombre**.
- 5 Para editar el nombre, mantenga pulsado **x** y eliminará el nombre actual. A continuación, introduzca un nombre nuevo utilizando el teclado de la pantalla táctil del equipo. (Si necesita ayuda sobre cómo introducir texto mediante la pantalla táctil, consulte *Introducción de texto (ADS-2800W/ADS-3600W)* en la página 259).  
Pulse **OK**.

## Eliminación de accesos directos

---

1

Puede eliminar un acceso directo.

- 1 Pulse  Acc. direct..
- 2 Pulse una pestaña de la 1 a la 8 para mostrar el acceso directo que desea.
- 3 Mantenga pulsado el botón de acceso directo.
- 4 Pulse **Eliminar** para eliminar el acceso directo que ha seleccionado en el paso 3.
- 5 Pulse **Sí** para confirmar.

## Recuperación de accesos directos

---

Los ajustes de los accesos directos se muestran en la pantalla de accesos directos. Para recuperar un acceso directo, solo tiene que pulsar el nombre de uno.

- 1 Pulse  Acc. direct..
- 2 Pulse una pestaña de la 1 a la 8 para mostrar el acceso directo que desea.
- 3 Pulse el botón de acceso directo.



## Acceso a Brother Utilities (Windows®)

**Brother Utilities**  es un programa de inicio de aplicaciones que ofrece un cómodo acceso a todas las aplicaciones Brother que tenga instaladas en el ordenador.

1 Inicie **Brother Utilities** para su sistema operativo:



- Windows® 7 / Windows Vista® / Windows® XP

Haga clic en el menú  (**Inicio**), seleccione **Todos los programas > Brother >  (Brother Utilities)**.

- Windows® 8

Toque o haga clic en  (**Brother Utilities**) en la pantalla Inicio o en el escritorio.

- Windows® 8.1

Desplace el ratón hasta la esquina inferior izquierda de la pantalla **Inicio** y haga clic en  (si usa un dispositivo táctil, deslice el dedo hacia arriba desde la parte inferior de la pantalla **Inicio** para que pase a primer plano la pantalla **Aplicaciones**). Cuando aparezca la pantalla **Aplicaciones**, toque o haga clic en  (**Brother Utilities**).

- Windows® 10

Haga clic en el menú  (**Inicio**), seleccione **Todas las aplicaciones > Brother >  (Brother Utilities)**.

2 Seleccione su equipo.

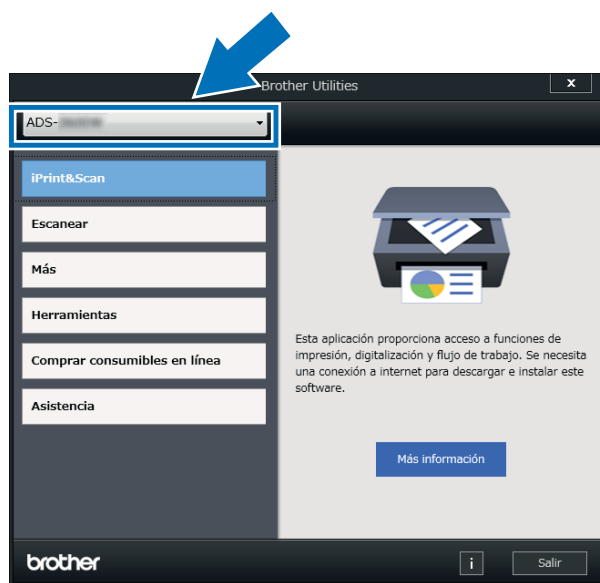

3 Seleccione la operación que desea utilizar.

# Configuración general (ADS-2400N/ADS-3000N)

## Configuración de fecha y hora

1 Inicie la aplicación.

■ Windows®

- 1 Haga clic en el icono **CCU** (ControlCenter4) de la bandeja de tareas y, a continuación, seleccione **Abrir** en el menú.  
Aparecerá la ventana **ControlCenter4**.
- 2 Haga clic en la pestaña **Ajustes de dispositivo** (el ejemplo siguiente corresponde a **Modo inicial**).
- 3 Haga clic en el botón **Configuración Remota**.



## NOTA

Si utiliza **Modo avanzado**, haga clic en el icono  (Ajustes) para acceder a **Ajustes de dispositivo**.

1

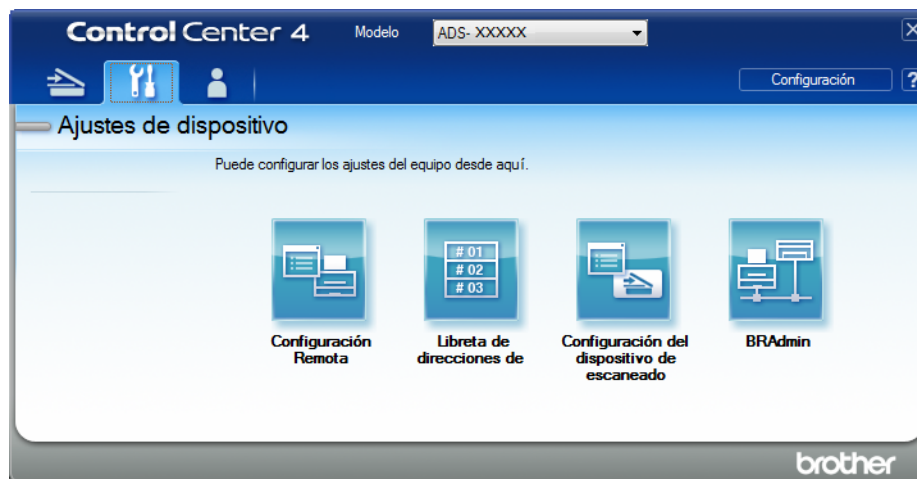

### ■ Macintosh

- 1 En la barra de menús **Finder**, haga clic en **Ir > Aplicaciones > Brother**.
- 2 Haga doble clic en el icono de Configuración remota.

## NOTA

- Para usar la Configuración remota, vaya a la página **Descargas** de su modelo en Brother Solutions Center en [support.brother.com](http://support.brother.com) y descargue la Configuración remota desde **Utilidades**.
- La configuración remota para Mac solo es compatible con conexiones USB.
- La configuración remota para Mac es compatible con macOS 10.13 o versiones anteriores.

- 2 Aparecerá la ventana Configuración Remota.

## NOTA

Para obtener más información sobre la **Configuración Remota**, consulte *Configuración del equipo Brother desde el ordenador* en la página 207.

3 Seleccione **Conf. inicial** en el árbol de navegación.

■ Windows®

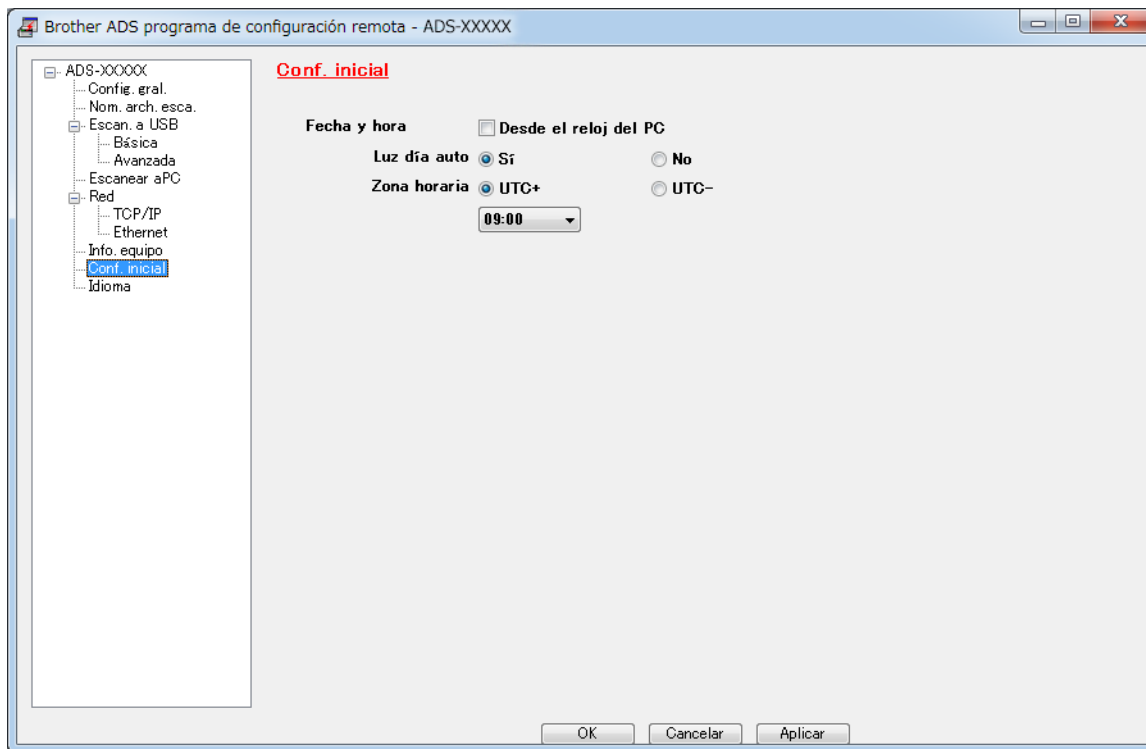

## ■ Macintosh

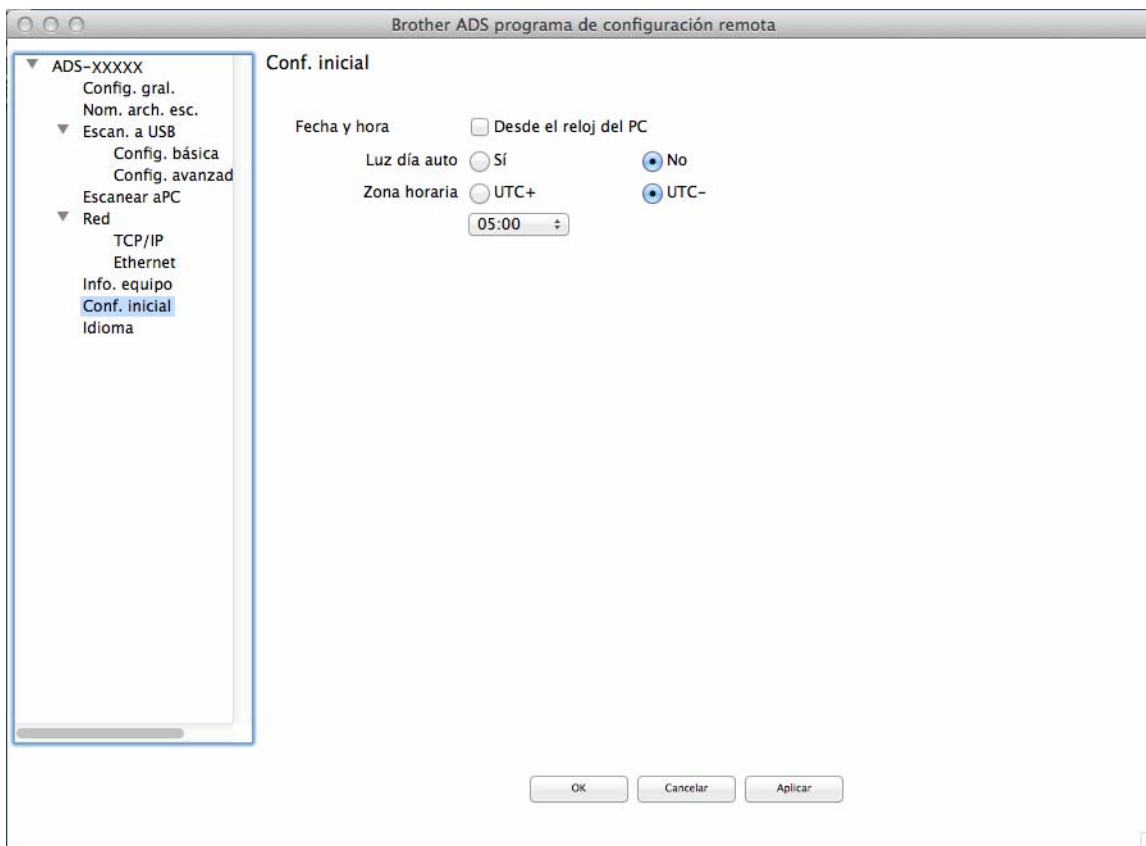

4 Seleccione **Fecha y hora**.

Si establece **Luz día auto** como **Sí**, el horario se adelantará una hora en primavera y se retrasará una hora en otoño.

5 Haga clic en **OK**.

## Configuración del tiempo de reposo

1 Inicie la aplicación.

■ Windows®

- 1 Haga clic en el icono  (ControlCenter4) de la bandeja de tareas y, a continuación, seleccione **Abrir** en el menú.  
Aparecerá la ventana **ControlCenter4**.
- 2 Haga clic en la pestaña **Ajustes de dispositivo** (el ejemplo siguiente corresponde a **Modo inicial**).
- 3 Haga clic en el botón **Configuración Remota**.

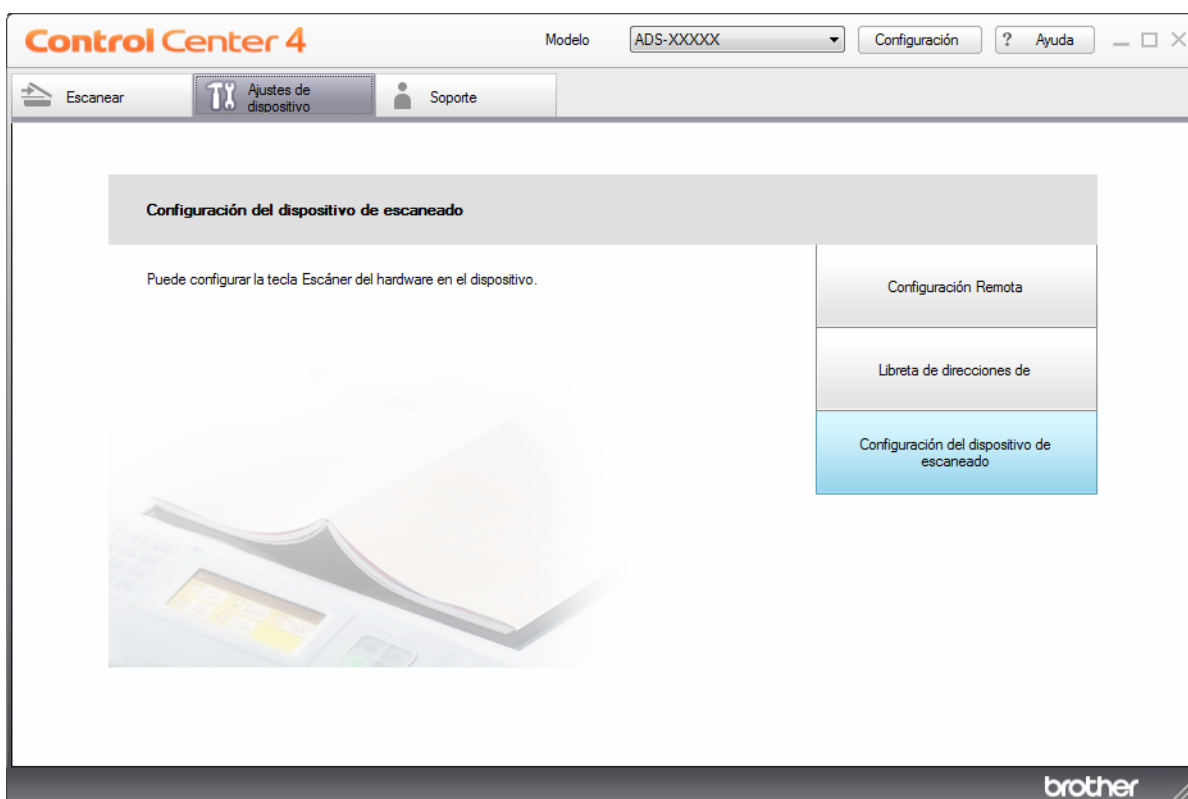

## NOTA

Si utiliza **Modo avanzado**, haga clic en el icono  (Ajustes) para acceder a **Ajustes de dispositivo**.

1

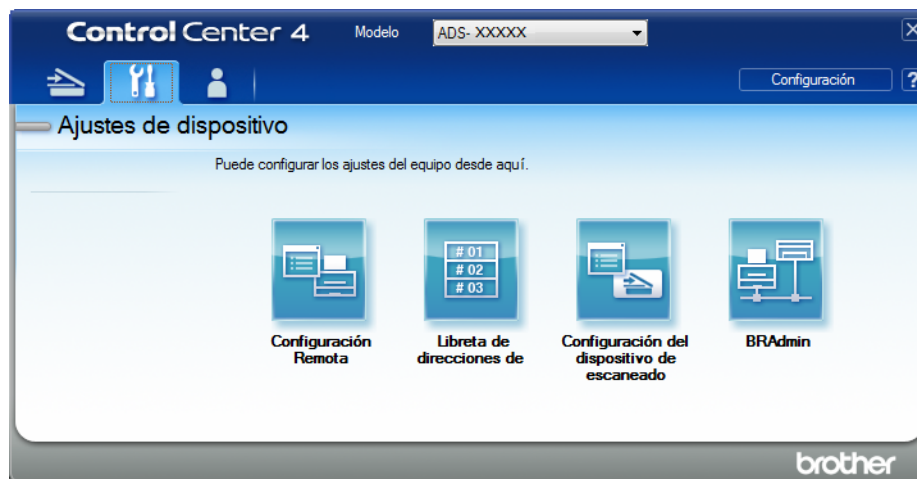

### ■ Macintosh

- 1 En la barra de menús **Finder**, haga clic en **Ir > Aplicaciones > Brother**.
- 2 Haga doble clic en el icono de Configuración remota.

## NOTA

- Para usar la Configuración remota, vaya a la página **Descargas** de su modelo en Brother Solutions Center en [support.brother.com](http://support.brother.com) y descargue la Configuración remota desde **Utilidades**.
- La configuración remota para Mac solo es compatible con conexiones USB.
- La configuración remota para Mac es compatible con macOS 10.13 o versiones anteriores.

- 2 Aparecerá la ventana Configuración Remota.

## NOTA

Para obtener más información sobre la **Configuración Remota**, consulte *Configuración del equipo Brother desde el ordenador* en la página 207.

3 Seleccione **Config. gral.** en el árbol de navegación.

■ Windows®

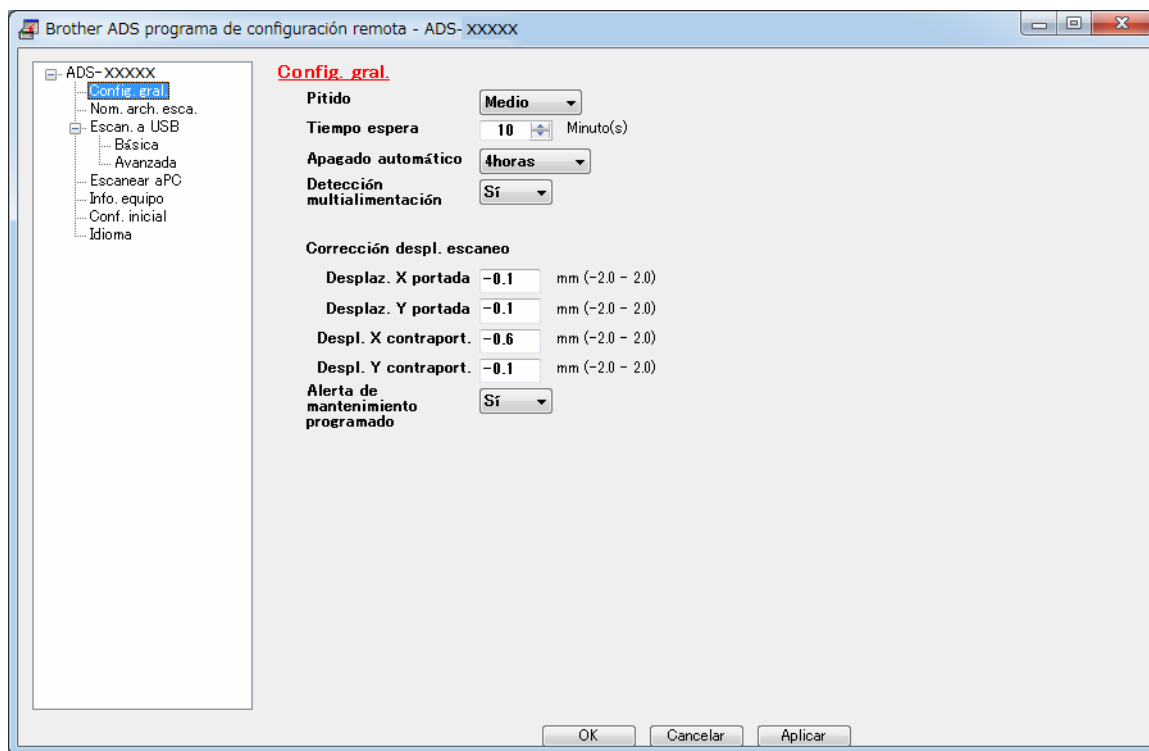



■ Macintosh

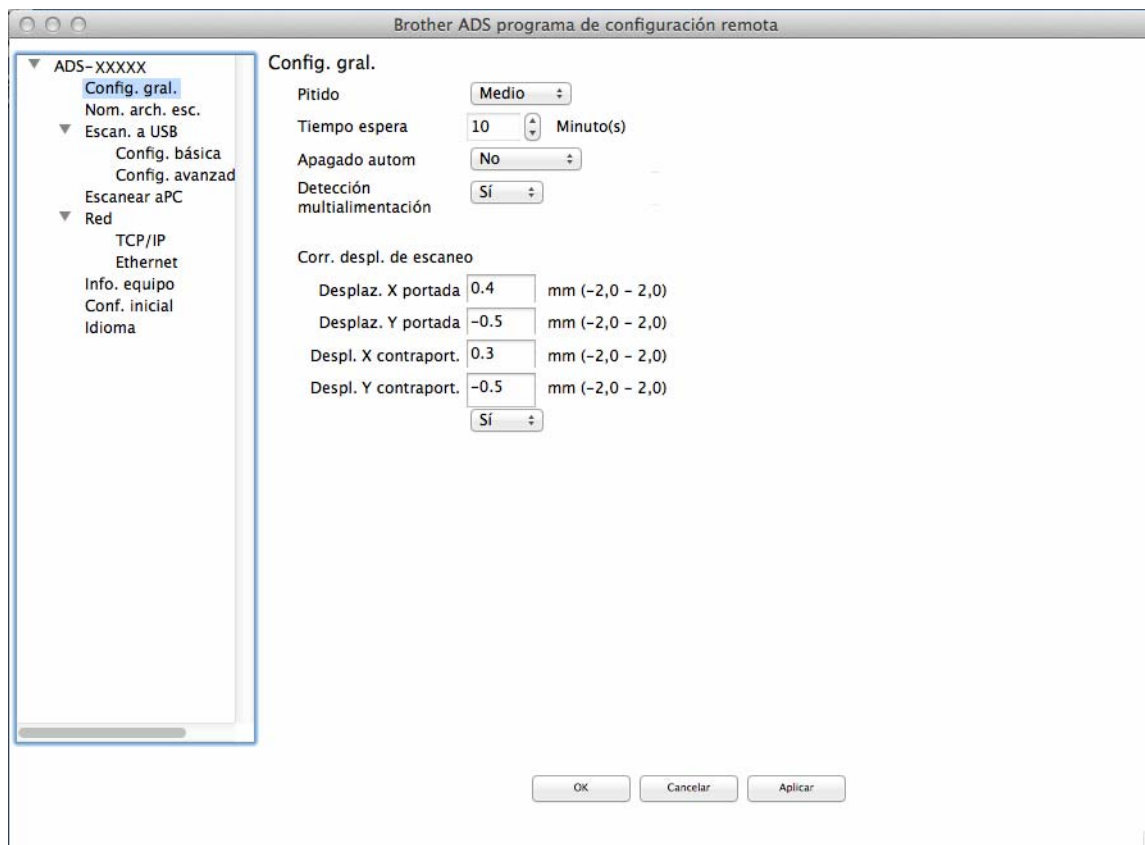

- 4 Seleccione cuánto tiempo debe estar inactivo el equipo antes de entrar en reposo. Para que el equipo vuelva a la actividad, efectúe una de las acciones siguientes:
  - Pulse cualquier tecla.
  - Abra la cubierta superior.
  - Cargue el documento.
  - Toque la pantalla.
  - Toque la tarjeta IC en el lector NFC.
- 5 Haga clic en **OK**.

## Selección del idioma

1 Inicie la aplicación.

■ Windows®

- 1 Haga clic en el icono  (ControlCenter4) de la bandeja de tareas y, a continuación, seleccione **Abrir** en el menú.  
Aparecerá la ventana **ControlCenter4**.
- 2 Haga clic en la pestaña **Ajustes de dispositivo** (el ejemplo siguiente corresponde a **Modo inicial**).
- 3 Haga clic en el botón **Configuración Remota**.

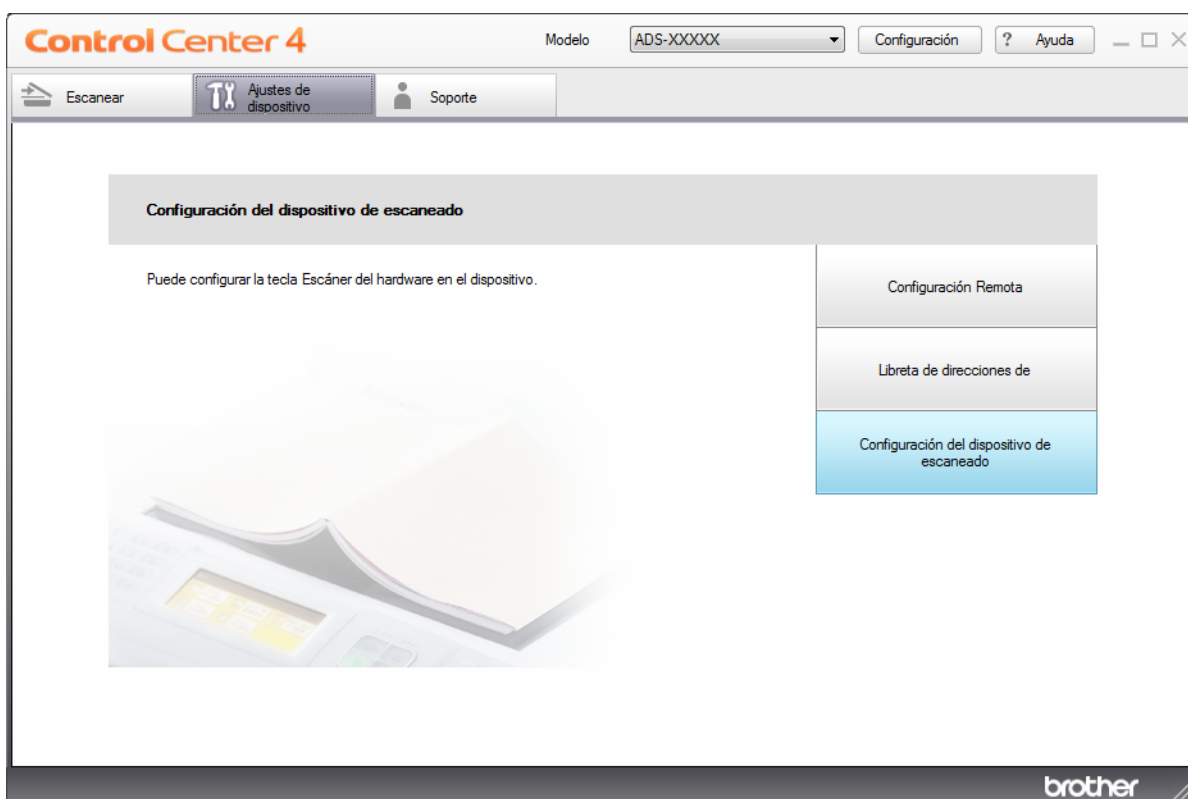

## NOTA

Si utiliza **Modo avanzado**, haga clic en el icono  (Ajustes) para acceder a **Ajustes de dispositivo**.

1

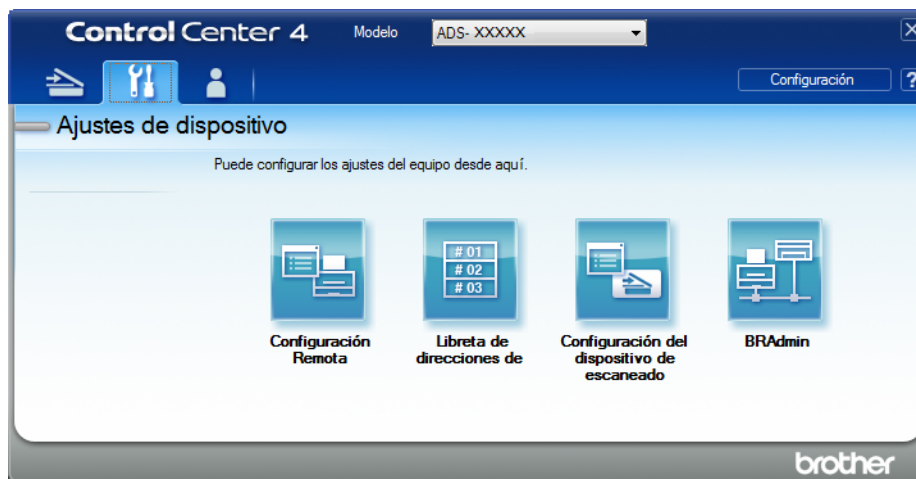

### ■ Macintosh

- 1 En la barra de menús **Finder**, haga clic en **Ir > Aplicaciones > Brother**.
- 2 Haga doble clic en el icono de Configuración remota.

## NOTA

- Para usar la Configuración remota, vaya a la página **Descargas** de su modelo en Brother Solutions Center en [support.brother.com](http://support.brother.com) y descargue la Configuración remota desde **Utilidades**.
- La configuración remota para Mac solo es compatible con conexiones USB.
- La configuración remota para Mac es compatible con macOS 10.13 o versiones anteriores.

- 2 Aparecerá la ventana Configuración Remota.

3 Seleccione **Idioma** en el árbol de navegación.

■ Windows®

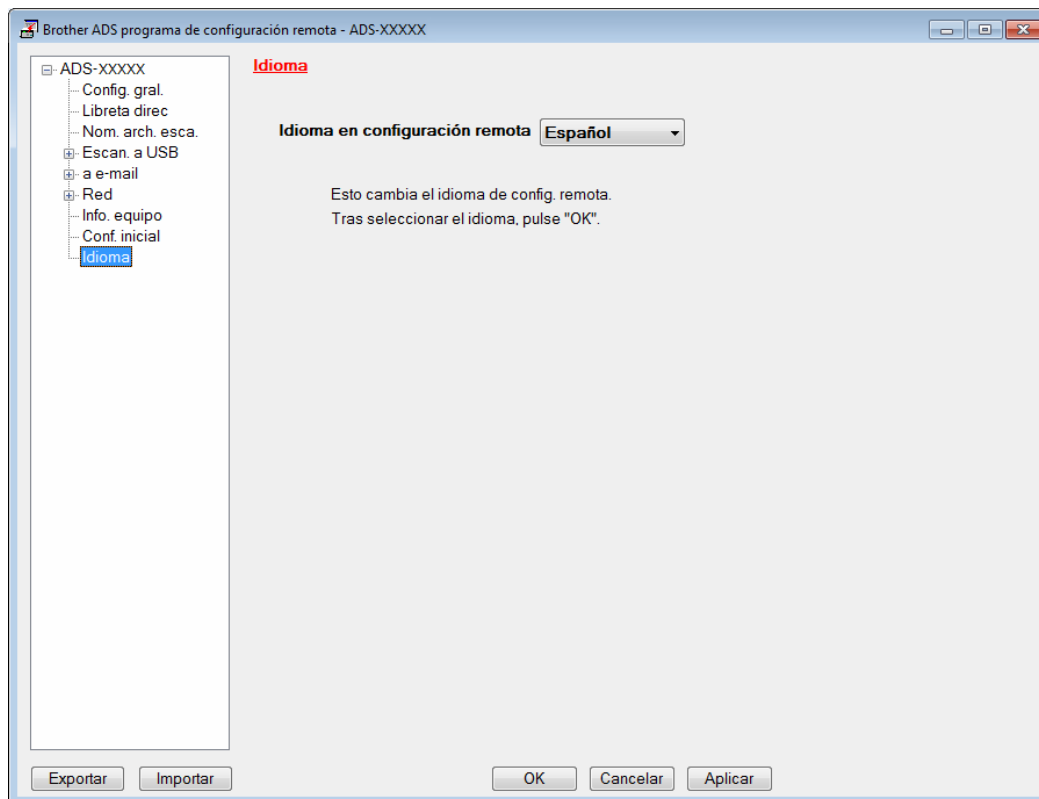

## ■ Macintosh

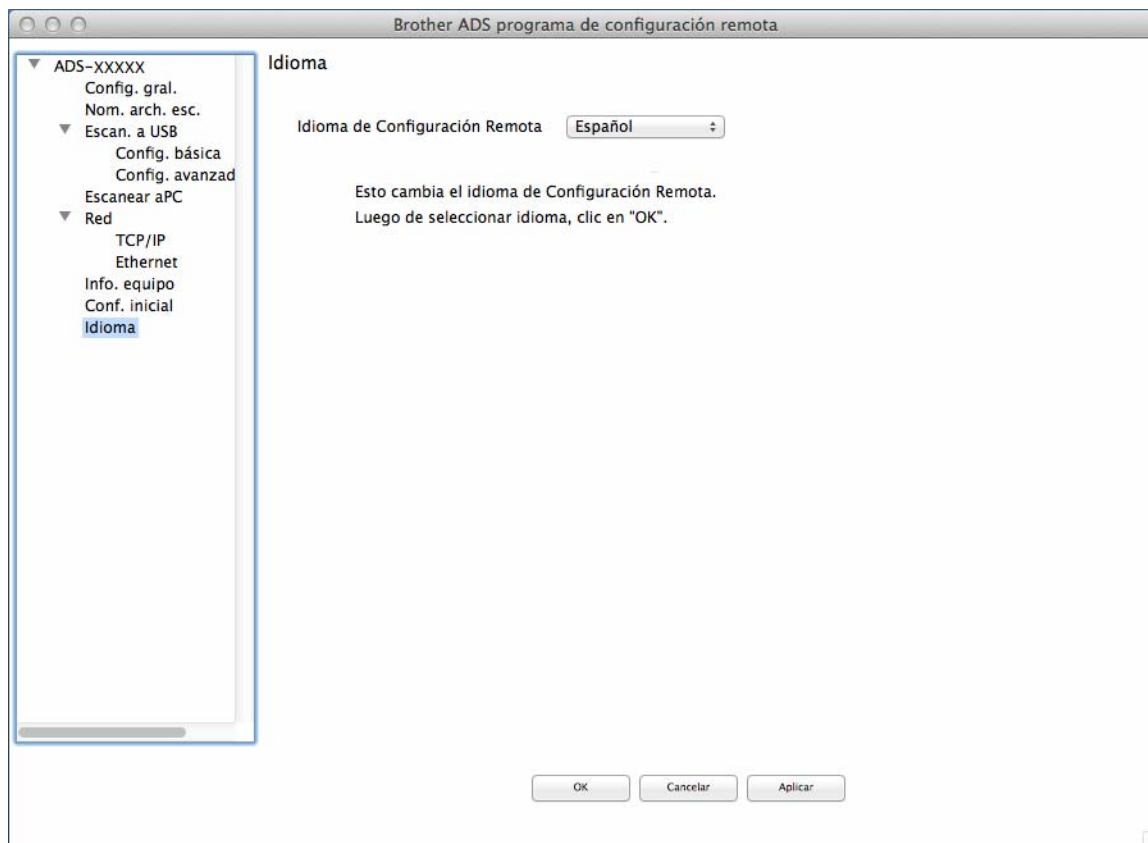

- 4 Seleccione el idioma que desee de la lista desplegable **Idioma en configuración remota/Idioma de Configuración Remota**.
- 5 Haga clic en **OK**.

### NOTA

Debe cerrar la ventana Configuración Remota para que se guarde la nueva configuración de idioma.

## Asignación de la función de escaneo a la tecla Dispositivo de red 1-3

(ADS-2400N/ADS-3000N)

1

1 Inicie la aplicación.

■ Windows®

- 1 Haga clic en el icono  (ControlCenter4) de la bandeja de tareas y, a continuación, seleccione **Abrir** en el menú. Aparecerá la ventana **ControlCenter4**.
- 2 Haga clic en la pestaña **Ajustes de dispositivo** (el ejemplo siguiente corresponde a **Modo inicial**).
- 3 Haga clic en el botón **Configuraciones de Escanear a red**.



## NOTA

Si utiliza **Modo avanzado**, haga clic en el icono  (Ajustes) para acceder a **Ajustes de dispositivo**.

1

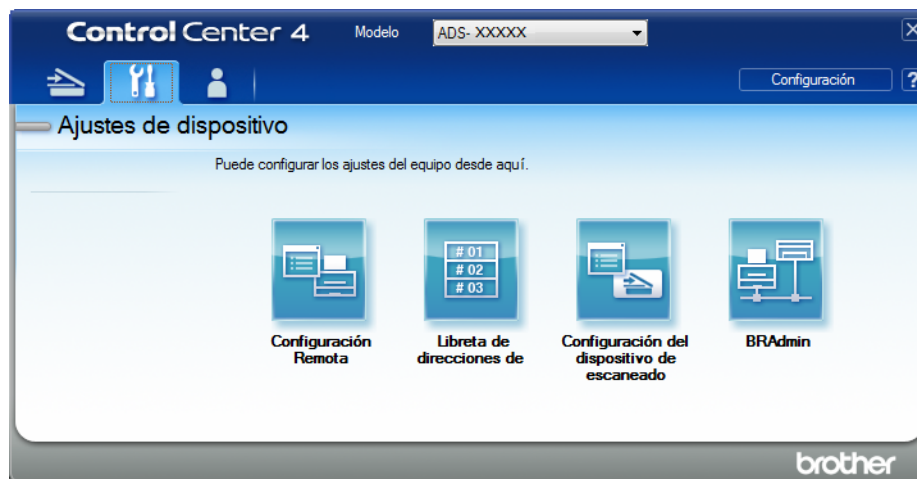

### ■ Macintosh

- 1 Confirme que el equipo Brother esté conectado a la misma red que el ordenador o el dispositivo móvil.
- 2 Inicie el explorador web.
- 3 Introduzca “http://dirección IP del equipo” en la barra de direcciones del explorador (donde “dirección IP del equipo” es la dirección IP del equipo).  
Por ejemplo: http://192.168.1.2

## NOTA

- Puede ver la dirección IP de su equipo en el menú Red del panel de control de su equipo.
- Si ha configurado la contraseña de inicio de sesión para Administración basada en Web, escríbala en el cuadro Inicio de sesión y, a continuación, haga clic en .



- 2 Aparecerá la ventana de Administración basada en web.

**NOTA**

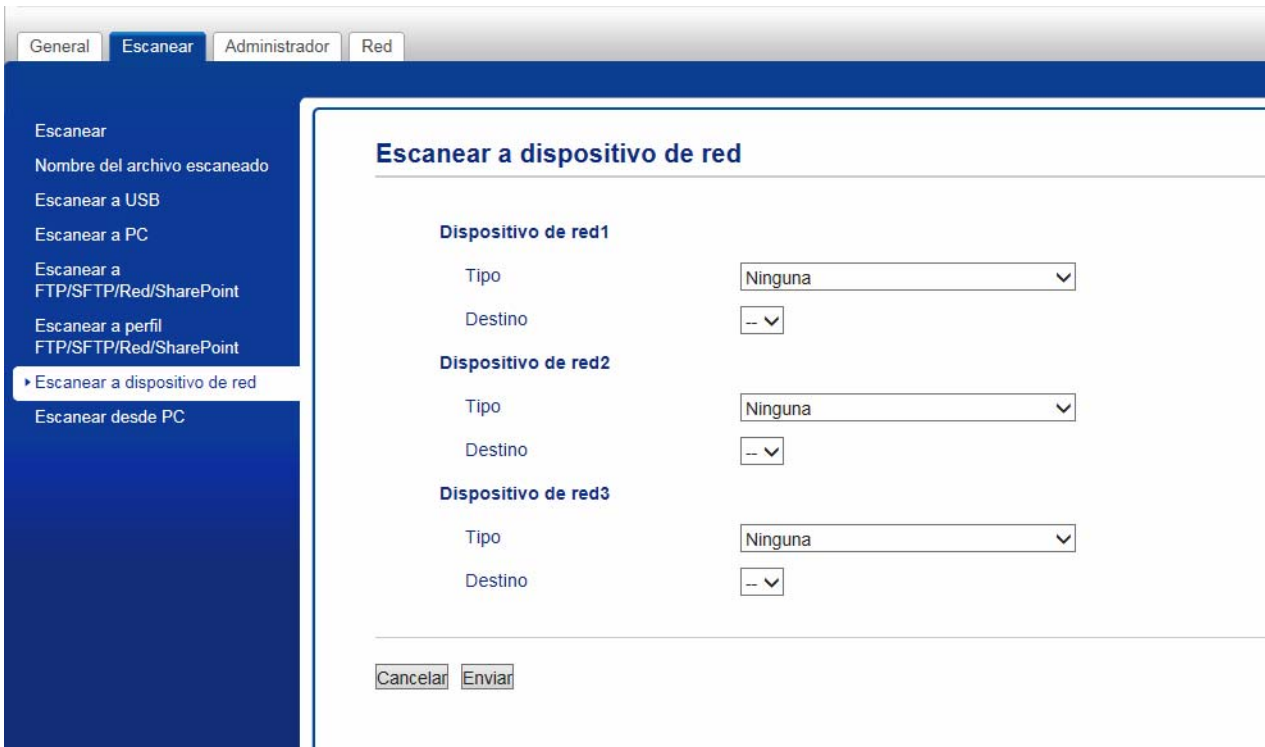
La opción **Escanear a dispositivo de red** solo aparece al seleccionar LAN en la interfaz de conexión durante la instalación.



- 3 Seleccione el dispositivo de red (1, 2 o 3) al que desee asignar la función Escanear a red.

Icono en el panel de control del equipo	Ajuste
	<b>Dispositivo de red1</b>
	<b>Dispositivo de red 2</b>
	<b>Dispositivo de red 3</b>



- 4 Seleccione **Escanear a red**, **Escanear a Sharepoint**, **Escanear a FTP/SFTP**, **Escanear a PC**, **Escanear SW** o **Ninguna** de la lista desplegable **Tipo** para el dispositivo seleccionado en 3.
- 5 Seleccione un nombre de perfil desde la lista desplegable **Destino** para el dispositivo seleccionado en 3.
- 6 Haga clic en **Enviar**.



## Configuración general (ADS-2800W/ADS-3600W)



### Configuración del brillo de la retroiluminación

Puede ajustar el brillo de la retroiluminación de la pantalla táctil. Si tiene problemas para leer la pantalla táctil, intente cambiar el ajuste del brillo.

- 1 Pulse  (Todas las configuraciones).
- 2 Pulse Config. gral.
- 3 Pulse Configur. LCD.
- 4 Pulse Retroiluminac.
- 5 Pulse Claro, Medio u Oscuro.
- 6 Pulse .

### Configuración del temporizador de atenuación de la retroiluminación



Puede configurar cuánto tiempo permanece activada la retroiluminación de la pantalla táctil después de que aparezca la pantalla del modo Preparado.

- 1 Pulse  (Todas las configuraciones).
- 2 Pulse Config. gral.
- 3 Pulse Configur. LCD.
- 4 Pulse Temporiz.atenu.
- 5 Pulse No, 10seg, 20seg o 30seg.
- 6 Pulse .

### Establecimiento de la pantalla de inicio

Configure la pantalla del modo Preparado como Escaneado 1-3 o Accesos directos 1-8. Para ver ejemplos de estas pantallas, consulte *Pantalla táctil LCD* en la página 6.



Cuando el equipo está inactivo o al pulsar , la pantalla táctil muestra la pantalla que ha configurado.

- 1 Pulse  (Todas las configuraciones).
- 2 Pulse Config. gral.
- 3 Pulse Ajustes de pantalla.
- 4 Pulse Pantalla de inicio.
- 5 Pulse Escaneado 1-3 o Accesos directos 1-8.
- 6 Pulse .

## Selección del idioma

---

1

- 1 Pulse  (Todas las configuraciones).
- 2 Pulse ▲ o ▼ para mostrar Conf. inicial.
- 3 Pulse Conf. inicial.
- 4 Pulse Sel. idioma.
- 5 Pulse ▲ o ▼ para que se muestre el idioma.  
Pulse el idioma de su preferencia.
- 6 Pulse .

## Almacenamiento en memoria



---

Los ajustes de los menús se almacenan permanentemente y, en caso de que se produzca un corte del suministro eléctrico, solo se perderán los ajustes temporales. Si ha seleccionado *Ajus. Nuev. Predet* en los ajustes preferidos de Escanear a USB y Escanear directo a e-mail (con servidor), estos ajustes no se perderán. Asimismo, durante un corte del suministro eléctrico, el equipo mantendrá los ajustes de fecha y hora durante 24 horas aproximadamente.

## Volumen de los efectos de sonido

---



Si el ajuste de efectos de sonido es *Bajo*, *Medio* o *Alto*, el equipo emitirá un sonido cuando se pulse un botón o se cometa un error. Puede seleccionar varios niveles de volumen para el sonido (desde *Bajo* hasta *Alto*), o bien, seleccionar *No*.

- 1 Pulse  (Todas las configuraciones).
- 2 Pulse Config. gral.
- 3 Pulse Volumen.
- 4 Pulse Pitido.
- 5 Pulse Bajo, Medio, Alto o No.
- 6 Pulse .

## Horario de verano automático



Puede configurar el equipo para que cambie automáticamente la hora según el horario de verano. El horario se adelanta una hora en primavera y se atrasa una hora en otoño. Asegúrese de haber establecido la fecha y la hora correctas en la configuración de *Fecha y hora*.

El valor predeterminado es *Sí*. Para cambiar la configuración del horario de verano automático a *No*:

- 1 Pulse  (**Todas las configuraciones**).
- 2 Pulse ▲ o ▼ para mostrar *Conf. inicial*.
- 3 Pulse *Conf. inicial*.
- 4 Pulse *Fecha y hora*.
- 5 Pulse *Luz del día automática*.
- 6 Pulse *Sí*.
- 7 Pulse .

## Tiempo de reposo

Puede especificar el tiempo que el equipo debe permanecer inactivo (el ajuste máximo es 90 min y el ajuste predeterminado es 10 min) antes de entrar en el modo de reposo. El temporizador se reinicia si se realiza cualquier operación en el equipo.

- 1 Pulse  (**Todas las configuraciones**).
- 2 Pulse *Config. gral.*
- 3 Pulse *Ecología*.
- 4 Pulse *Tiempo en reposo*.
- 5 Especifique la duración del tiempo que el equipo está inactivo antes de entrar en el modo de reposo.
- 6 Pulse *OK*.
- 7 Pulse .

## Apagado automático

La función Apagado automático puede reducir el consumo energético. Especifique la duración del tiempo que el equipo estará en modo de reposo antes de que se apague automáticamente. Cuando esta función esté configurada como No, deberá apagar el equipo de forma manual. Para encender el equipo después de que lo haya apagado la función Apagado automático, pulse .

El temporizador se reiniciará si realiza una de las siguientes acciones:

■ Pulse .

■ Pulse cualquier botón.

■ Abra la cubierta de la unidad ADF.

1 Pulse  (Todas las configuraciones).

2 Pulse Config. gral.

3 Pulse Ecología.

4 Pulse Apagado autom.

5 Especifique la duración del tiempo que el equipo está inactivo antes de entrar en el modo Apagado automático.

6 Pulse .

La función Apagado automático se activará cuando se cumplan todas las condiciones siguientes:

■ El cable de red no está conectado.

■ La conexión LAN inalámbrica está desactivada.

■ El ajuste Apagado automático no está configurado como No.

■ El equipo ha estado en modo de reposo durante más tiempo del establecido.

## Detección de alimentación múltiple de páginas

---

La alimentación múltiple se produce cuando se insertan varias páginas a la vez en el equipo. Cuando la función Detección de alimentación múltiple de páginas esté configurada como **Sí** y el equipo detecte una alimentación múltiple, deberá confirmar que se han guardado los datos escaneados hasta ese momento e iniciar de nuevo el escaneo en la siguiente página o al principio del documento.



### NOTA

---

(Solo Escanear a USB) (ADS-2400N/ADS-3000N)

Si ha seleccionado JPEG como tipo de archivo, el equipo Brother guardará todos los datos escaneados antes de que se produjera el error de alimentación múltiple.

---

- 1 Pulse  (**Todas las configuraciones**).
- 2 Pulse **Config. gral.**
- 3 Pulse **▲** o **▼** para mostrar **Detección de multialimentac.**
- 4 Pulse **Detección de multialimentac.**
- 5 Pulse **Sí** (o **No**).
- 6 Pulse .

## Bloqueo de configuración (ADS-2800W/ADS-3600W)



El bloqueo de configuración permite establecer una contraseña para impedir que otros usuarios cambien accidentalmente la configuración del equipo. Escriba su contraseña atentamente. Si la olvida, deberá restablecer las contraseñas almacenadas en el equipo o contactar con su administrador o al servicio de atención al cliente de Brother.

Cuando Bloqueo de configuración esté configurado como **Sí**, no podrá cambiar los siguientes ajustes sin una contraseña:

- Config. gral.
- Config. de acceso dir.
- Red
- Info. equipo
- Conf. inicial
- Guardar como acceso directo en todas las acciones de escaneado
- Ajust. Nuev. Predet y Rest. Predeterm. en a USB
- Libreta de direcciones, Ajust. Nuev. Predet y Rest. Predeterm. en al serv e-mail

### Establecimiento de la contraseña



---

- 1 Pulse  (Todas las configuraciones).
- 2 Pulse Config. gral.
- 3 Pulse Bloqueo del ajuste.
- 4 Introduzca un número de cuatro dígitos para la contraseña con los números del 0 al 9.  
Pulse OK.
- 5 Vuelva a introducir la contraseña cuando la pantalla táctil muestre *Verif clave:*.  
Pulse OK.
- 6 Pulse .

## Cambio de la contraseña

---

1

- 1 Pulse  (Todas las configuraciones).
- 2 Pulse `Config. gral.`
- 3 Pulse `Bloqueo del ajuste.`
- 4 Pulse `Configurar clave.`
- 5 Introduzca la contraseña de cuatro dígitos existente.  
Pulse `OK.`
- 6 Introduzca un nuevo número de cuatro dígitos como contraseña.  
Pulse `OK.`
- 7 Vuelva a introducir la nueva contraseña cuando la pantalla táctil muestre `Verif clave:.`  
Pulse `OK.`
- 8 Pulse .

## Activación o desactivación del bloqueo de configuración



---

Si la pantalla táctil muestra `Clave errónea`, introduzca la contraseña correcta.

### Activación del bloqueo de configuración

- 1 Pulse  (Todas las configuraciones).
- 2 Pulse `Config. gral.`
- 3 Pulse `Bloqueo del ajuste.`
- 4 Pulse `Bloquear No⇒Sí.`
- 5 Introduzca la contraseña de cuatro dígitos registrada utilizando el teclado de la pantalla táctil del equipo y, a continuación, pulse `OK.`

### Desactivación del bloqueo de configuración

- 1 Pulse .
- 2 Introduzca la clave administrador de cuatro dígitos registrada utilizando el teclado de la pantalla táctil del equipo.  
Pulse `OK.`
- 3 Pulse .

## Bloqueo seguro de funciones 3.0 (ADS-2800W/ADS-3600W)

Mediante la función Bloqueo seguro de funciones puede limitar el acceso público a las siguientes funciones del equipo Brother:

- Escanear a PC
- Escanear a FTP
- Escanear a red
- Escanear a USB
- Escanear a Web
- Escanear directo a e-mail (con servidor)
- Escanear a SharePoint
- Escanear a SW (servicio web)
- Aplicaciones

Esta función también evita que los usuarios cambien la configuración predeterminada del equipo limitando el acceso a los ajustes.

El administrador puede configurar restricciones para determinados usuarios junto con una contraseña.

### NOTA

- El bloqueo seguro de funciones se puede configurar mediante Administración basada en Web o BRAdmin Professional 3 (solo Windows®).
- Solo los administradores pueden configurar límites y realizar cambios para cada usuario.
- (Para ADS-3600W)  
Use la autenticación de tarjeta para cambiar de usuario y acceder a operaciones como Escanear a PC, Escanear a FTP o Escanear a red.



## Antes de empezar a usar el bloqueo seguro de funciones 3.0

Puede configurar los ajustes del bloqueo seguro de funciones mediante un explorador web. Antes de empezar, realice las siguientes acciones:

- 1 Inicie el explorador web.
- 2 En la barra de dirección de su explorador, escriba la dirección IP de su equipo (o el nombre de su servidor de impresión).  
Por ejemplo: `http://192.168.1.2/`  
Puede usar la pantalla LCD del equipo para encontrar su dirección IP.

### NOTA

- Puede encontrar la dirección IP del equipo en la Lista de configuración de red (consulte la *Guía del usuario en red*).
- Si usa un Sistema de nombres de dominio o ha activado un nombre NetBIOS, introduzca otro nombre como, por ejemplo, "EscanerCompartido" en lugar de la dirección IP.
  - Por ejemplo:  
`http://EscanerCompartido/`  
Si ha activado un nombre NetBIOS, también puede utilizar el nombre del nodo.
  - Por ejemplo:  
`http://brwxxxxxxxxxxxxx/`  
Encontrará el nombre NetBIOS en la pantalla LCD, en Nombre del nodo.

- 3 Introduzca una clave administrador en el cuadro **Inicio de sesión**. (Es una contraseña para entrar a la página web del equipo). Haga clic en .

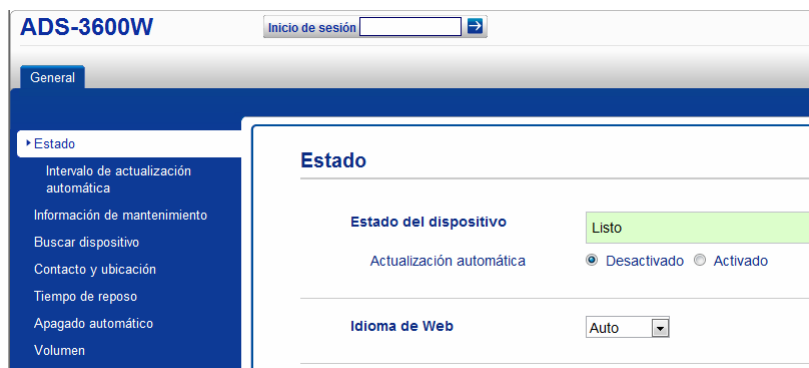

### NOTA

Si usa un explorador web para configurar los ajustes del equipo por primera vez, establezca una contraseña (consulte la *Guía del usuario en red*).

## Activación o desactivación del bloqueo seguro de funciones

1

- 1 Haga clic en **Administrador**.
- 2 Haga clic en **Función de restricción de usuario**.
- 3 Seleccione **Bloqueo seguro de funciones** o **Desactivado**.
- 4 Haga clic en **Enviar**.

### NOTA

El icono de Bloqueo seguro de funciones se mostrará en la parte superior de la pantalla.



## Configuración del bloqueo seguro de funciones 3.0 mediante Administración basada en Web

Configure grupos con restricciones y usuarios con contraseña y tarjeta ID <sup>1</sup>. Puede configurar hasta 100 grupos restringidos y 100 usuarios utilizando un explorador web. Para configurar la página web, consulte *Antes de empezar a usar el bloqueo seguro de funciones 3.0* en la página 42 y, a continuación, siga estos pasos:

<sup>1</sup> Para ADS-3600W

- 1 Haga clic en **Administrador**.
- 2 Haga clic en **Funciones restringidas xx-xx**.
- 3 Introduzca un nombre de grupo alfanumérico (hasta 15 caracteres) en el campo **Lista de usuarios / Funciones restringidas**.



### Funciones restringidas

Los ajustes de la "Lista de usuarios" deben configurarse después de las "Funciones restringidas". Las "Funciones restringidas" le permiten gestionar. Para restringir una función, desactive la casilla.

Lista de usuarios / Funciones restringidas		Escanear a							
		Web	PC	Red	FTP SFTP	E-mail con servidor	SharePoint	Escanear SW	USB
Modo público		<input checked="" type="checkbox"/>	<input checked="" type="checkbox"/>	<input checked="" type="checkbox"/>	<input checked="" type="checkbox"/>	<input checked="" type="checkbox"/>	<input checked="" type="checkbox"/>	<input checked="" type="checkbox"/>	<input checked="" type="checkbox"/>
1	<input type="text"/>	<input checked="" type="checkbox"/>	<input checked="" type="checkbox"/>	<input checked="" type="checkbox"/>	<input checked="" type="checkbox"/>	<input checked="" type="checkbox"/>	<input checked="" type="checkbox"/>	<input checked="" type="checkbox"/>	<input checked="" type="checkbox"/>
2	<input type="text"/>	<input checked="" type="checkbox"/>	<input checked="" type="checkbox"/>	<input checked="" type="checkbox"/>	<input checked="" type="checkbox"/>	<input checked="" type="checkbox"/>	<input checked="" type="checkbox"/>	<input checked="" type="checkbox"/>	<input checked="" type="checkbox"/>
3	<input type="text"/>	<input checked="" type="checkbox"/>	<input checked="" type="checkbox"/>	<input checked="" type="checkbox"/>	<input checked="" type="checkbox"/>	<input checked="" type="checkbox"/>	<input checked="" type="checkbox"/>	<input checked="" type="checkbox"/>	<input checked="" type="checkbox"/>

- 4 En las opciones **Escanear a** y **Aplicaciones**, desactive la casilla de verificación para limitar el acceso a operaciones.
- 5 Haga clic en **Enviar**.
- 6 Haga clic en **Lista de usuarios xx-xx**.
- 7 En el campo **Lista de usuarios**, introduzca el nombre de usuario (hasta un máximo de 20 caracteres).
- 8 En el campo **Número PIN**, introduzca una contraseña de cuatro dígitos.
- 9 (Para ADS-3600W)  
En el campo **Tarjeta ID**, introduzca el número de tarjeta (hasta un máximo de 16 caracteres). <sup>1</sup>

<sup>1</sup> Puede utilizar números de 0 a 9 y letras de A a F (sin distinción de mayúsculas y minúsculas).

- 10 Seleccione **Lista de usuarios / Funciones restringidas** de la lista desplegable para cada usuario.

ctrónico Escanear Administrador Red

### Lista de usuarios

Introduzca la información de inicio de sesión del panel LCD del equipo en la "Lista de usuarios".

	Lista de usuarios	Número PIN	Lista de usuarios / Funciones restringidas
1	<input type="text"/>	<input type="text"/>	---
2	<input type="text"/>	<input type="text"/>	01
3	<input type="text"/>	<input type="text"/>	02
4	<input type="text"/>	<input type="text"/>	03
5	<input type="text"/>	<input type="text"/>	04

- 11 Haga clic en **Enviar**.

## Configuración de la autenticación de tarjeta para usuarios (para ADS-3600W)

1

Antes de configurar los usuarios de la autenticación de tarjeta, debe configurar las operaciones restringidas y una lista de usuarios utilizando el explorador web.

Para obtener más información, consulte *Configuración del bloqueo seguro de funciones 3.0 mediante Administración basada en Web* en la página 44.

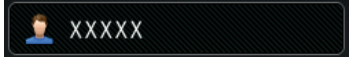
- 1 Cambie al modo de usuario restringido utilizando la pantalla táctil (para obtener más información, consulte *Cambio a modo de usuario restringido mediante la pantalla táctil* en la página 48).
- 2 Pulse .
- 3 Pulse `Tarjeta de registro`.
- 4 Toque la tarjeta en el lector NFC. La pantalla táctil mostrará la tarjeta ID.
- 5 Pulse `OK`.

### NOTA

- Para cambiar la tarjeta ID, toque la nueva tarjeta en el lector NFC en el paso 4.
- Si la tarjeta está en una funda o cubierta, es posible que el lector NFC no pueda detectarla. Retire siempre la tarjeta de la funda o cubierta cuando la toque en el lector NFC.

## Configuración y modificación del modo de usuario público

El modo de usuario público limita las operaciones que están disponibles para todos los usuarios que no tienen una contraseña.

Para configurar las restricciones a usuarios públicos, utilice Administración basada en Web o BRAdmin Professional 3 (solo Windows®) (consulte la *Guía del usuario en red*).

- 1 Haga clic en **Administrador**.
- 2 Haga clic en **Funciones restringidas xx-xx**.

- En la fila **Modo público**, desactive la casilla de verificación para limitar la operación en el modo de usuario público.

Escanear | **Administrador** | Red

### Funciones restringidas

Los ajustes de la "Lista de usuarios" deben configurarse después de las "Funciones restringidas". Las "Funciones restringidas" le permiten gestionar la configuración de las funciones restringidas. Para restringir una función, desactive la casilla.

Lista de usuarios / Funciones restringidas		Escanear a							
		Web	PC	Red	FTP SFTP	E-mail con servidor	SharePoint	Escanear SW	USB
	Modo público	<input checked="" type="checkbox"/>	<input checked="" type="checkbox"/>	<input checked="" type="checkbox"/>	<input checked="" type="checkbox"/>	<input checked="" type="checkbox"/>	<input checked="" type="checkbox"/>	<input checked="" type="checkbox"/>	<input checked="" type="checkbox"/>
1	<input type="text"/>	<input checked="" type="checkbox"/>	<input checked="" type="checkbox"/>	<input checked="" type="checkbox"/>	<input checked="" type="checkbox"/>	<input checked="" type="checkbox"/>	<input checked="" type="checkbox"/>	<input checked="" type="checkbox"/>	<input checked="" type="checkbox"/>
2	<input type="text"/>	<input checked="" type="checkbox"/>	<input checked="" type="checkbox"/>	<input checked="" type="checkbox"/>	<input checked="" type="checkbox"/>	<input checked="" type="checkbox"/>	<input checked="" type="checkbox"/>	<input checked="" type="checkbox"/>	<input checked="" type="checkbox"/>
3	<input type="text"/>	<input checked="" type="checkbox"/>	<input checked="" type="checkbox"/>	<input checked="" type="checkbox"/>	<input checked="" type="checkbox"/>	<input checked="" type="checkbox"/>	<input checked="" type="checkbox"/>	<input checked="" type="checkbox"/>	<input checked="" type="checkbox"/>

- Haga clic en **Enviar**.

## Cambio de usuario

---

Este ajuste permite cambiar entre usuarios restringidos registrados y modo público cuando está activado el bloqueo seguro de funciones.

### Cambio a modo de usuario restringido mediante la pantalla táctil

- 1 Pulse  Público o .

(xxxxx corresponde al nombre de usuario.)

- 2 Pulse `Cambie usuario`.
- 3 Deslice el dedo hacia arriba o hacia abajo, o bien pulse ▲ o ▼ para mostrar su nombre de usuario.
- 4 Pulse su nombre de usuario.
- 5 Introduzca su contraseña de cuatro dígitos utilizando el teclado de la pantalla táctil.  
Pulse `OK`.

#### NOTA

---

Si el ID actual está restringido para la operación que desea, aparecerá `Acceso denegado` en la pantalla táctil.

---

### Cambio a modo de usuario restringido mediante el lector NFC (para ADS-3600W)

- 1 Pulse  para volver a la pantalla del modo Preparado.
- 2 Toque la tarjeta en el lector NFC.

#### NOTA

---

- Puede iniciar sesión tocando la tarjeta en el lector NFC, incluso si el equipo está establecido en modo público o si otro usuario ha iniciado sesión.
  - Si la tarjeta está en una funda o cubierta, es posible que el lector NFC no pueda detectarla. Retire siempre la tarjeta de la funda o cubierta cuando la toque en el lector NFC.
-

## Cambio a modo público mediante la pantalla táctil

1 Pulse .

(xxxxx corresponde al nombre de usuario.)

2 Pulse Ir a público.

### NOTA

---

- Una vez que un usuario restringido ha terminado de usar el equipo, este vuelve a modo público después de un minuto.
  - Si la operación que desea está restringida para todos los usuarios, aparecerá *Acceso denegado* en la pantalla táctil seguido de la pantalla de cambio de usuario. No puede acceder a la operación. Póngase en contacto con el administrador para comprobar los ajustes del bloqueo seguro de funciones.
-



## Autenticación de Active Directory (ADS-2800W/ADS-3600W)

1

La autenticación de Active Directory restringe el uso del equipo Brother. Si la autenticación de Active Directory está activada, el panel de control del equipo se bloquea. Los ajustes del equipo no se pueden cambiar hasta que el usuario no introduzca el ID de usuario y la contraseña.

La autenticación de Active Directory le permite:

- Obtener la dirección de correo electrónico del usuario del servidor LDAP
- Obtener el directorio de inicio del usuario y establecer el directorio de almacenamiento para Escanear a red

Puede cambiar el ajuste Autenticación de Active Directory mediante Administración basada en Web o BRAdmin Professional 3 (Windows®).

Para obtener más información sobre la Autenticación de Active Directory, consulte la *Guía del usuario en red*.

### Activación o desactivación del bloqueo de la autenticación de Active Directory

---

- 1 Inicie el explorador web.
- 2 En la barra de dirección de su explorador, escriba la dirección IP de su equipo (o el nombre de su servidor de impresión).  
Por ejemplo: `http://192.168.1.2/`  
Puede usar la pantalla LCD del equipo para encontrar su dirección IP.
- 3 Haga clic en **Administrador**.
- 4 Haga clic en **Función de restricción de usuario**.
- 5 Seleccione **Autenticación de Active Directory** o **Desactivado**.
- 6 Haga clic en **Enviar**.

#### NOTA

---

- Debe establecer la configuración del servidor de Active Directory para activar la autenticación de Active Directory.
  - El bloqueo del panel de control solo se activa si el servidor de Active Directory está configurado correctamente.
-

## Autenticación LDAP (ADS-2800W/ADS-3600W)

La autenticación LDAP restringe el uso del equipo Brother. Los ajustes del equipo no se pueden cambiar hasta que el usuario no introduzca el ID de usuario y la contraseña.

Para obtener más información sobre la Autenticación LDAP, consulte la *Guía del usuario en red*.

### Activación o desactivación del bloqueo de la autenticación LDAP

---

- 1 Inicie el explorador web.
- 2 En la barra de dirección de su explorador, escriba la dirección IP de su equipo (o el nombre de su servidor de impresión).  
Por ejemplo: `http://192.168.1.2/`  
Puede usar la pantalla LCD del equipo para encontrar su dirección IP.
- 3 Haga clic en **Administrador**.
- 4 Haga clic en **Función de restricción de usuario**.
- 5 Seleccione **Autenticación LDAP** o **Desactivado**.
- 6 Haga clic en **Enviar**.

## Documentos aceptables

### NOTA

No cargue documentos con diversos grosores de página o calidades de papel.

### Papel estándar

Long.	De 51 a 297 mm	
Ancho	De 51 a 215,9 mm	
Gramaje <sup>*1</sup>	De 27 a 413 g/m <sup>2</sup>	
Grosor	De 0,05 a 0,26 mm Para escanear documentos más finos, utilice la hoja portadora.	
Número máximo de páginas	Hasta 50 páginas y menos de 5 mm	
Papel de tamaño estándar	A4	210 × 297 mm
	A5	148 × 210 mm
	A6	105 × 148 mm
	A7	74 × 105 mm
	A8	52 × 74 mm
	B5	182 × 257 mm
	B6	128 × 182 mm
	B7	91 × 128 mm
	B8	64 × 91 mm
	Legal	215,9 × 355,6 mm
	Legal México	215,9 × 339,9 mm
	Legal India	215 × 345 mm
	Carta	215,9 × 279,4 mm

<sup>\*1</sup> Para obtener los mejores resultados, se recomienda utilizar una hoja portadora para documentos de entre 27 y 39 g/m<sup>2</sup>.

### Papel grueso

Long.	De 51 a 297 mm
Ancho	De 51 a 215,9 mm
Gramaje	De 210 a 413 g/m <sup>2</sup>
Grosor	De 0,26 a 0,5 mm
Número máximo de páginas	Inferior a 5 mm

**Papel largo**

Long.	De 297 a 355,6 mm
Ancho	De 51 a 215,9 mm
Gramaje	De 40 a 209 g/m <sup>2</sup>
Grosor	De 0,06 a 0,26 mm Para escanear documentos más finos, utilice la hoja portadora.
Número máximo de páginas	Hasta 40 páginas y menos de 4 mm

**NOTA**

- Para escanear un documento que tenga un tamaño de 355,6 a 5000 mm, seleccione **Papel largo** como **Tamaño de escaneado** o **Tamaño documento** en el cuadro de diálogo del ajuste.
- La longitud máxima cambiará en función de la resolución y el formato de archivo al escanear.

**Tarjeta plástica**

Tamaño (ISO)	De 85,6 × 54,0 mm
Material	Plástico (PET)
Tipo	Tarjetas plásticas, como un carné de conducir o una tarjeta sanitaria
Grosor	Hasta 1,4 mm
Número máximo de páginas	Hasta 5 tarjetas y menos de 5,0 mm

**NOTA**

Una tarjeta plástica se puede escanear y guardar en el ordenador como archivo de imagen. Seleccione la casilla de verificación **Modo tarjeta plástica** del cuadro de diálogo del ajuste.

**Hoja portadora**

Grosor	Grosor total máximo de 0,6 mm (un documento de 0,3 mm más la hoja portadora)
Número máximo de páginas	1 página

**NOTA**

Se puede usar una hoja portadora al guardar la imagen escaneada en el ordenador. La hoja portadora no se puede usar cuando se escanee a una unidad flash USB. Seleccione la casilla de verificación **Modo hoja portadora** del cuadro de diálogo del ajuste.

## Documentos no aceptables

Es posible que los siguientes tipos de documentos no se escaneen correctamente:

- Documentos con papel de copia adherido
- Documentos escritos a lápiz
- Documentos de grosor irregular, como sobres
- Documentos con grandes arrugas o curvas
- Documentos que utilizan papel de calco
- Documentos que utilizan papel estucado
- Fotografías (papel fotográfico)
- Documentos impresos en papel perforado
- Documentos impresos en papel de forma poco habitual (no cuadrada o rectangular)
- Documentos con fotografías, notas o pegatinas adheridas
- Documentos que utilizan papel autocopiante
- Documentos en hojas sueltas de archivador o cualquier papel con orificios
- Documentos con clips o grapas
- Documentos con tinta húmeda
- Telas, hojas metálicas u hojas de transparencias
- Soportes satinados o con reflejos metálicos
- Documentos que exceden los grosores recomendados

### IMPORTANTE

---

- El papel autocopiante contiene sustancias químicas que pueden dañar los rodillos (por ejemplo, el rodillo de recogida). Si se producen atascos de papel con frecuencia, limpie el rodillo de inversión y el rodillo de recogida. (Consulte *Limpieza del escáner y los rodillos* en la página 213.) La vida útil del rodillo de inversión y el rodillo de recogida se puede ver reducida en comparación con el escaneado de papel que contiene madera.
  - Al escanear papel que contiene madera, la vida útil del rodillo de inversión y el rodillo de recogida se puede ver reducida en comparación con el escaneado de papel sin madera.
  - El rodillo de inversión y el rodillo de recogida pueden quedar dañados cuando una fotografía o una nota adhesiva del documento toca dichas partes durante el escaneado.
  - La superficie del documento puede verse dañada al escanear documentos de papel satinado como fotografías.
  - El daño causado por utilizar cualquier documento no aceptable con su equipo Brother no estará cubierto por la garantía.
-

## Capacidad de carga

El número de hojas que se pueden cargar en las guías del papel va determinado por el tamaño y el peso del papel. Consulte el gráfico que se muestra a continuación.

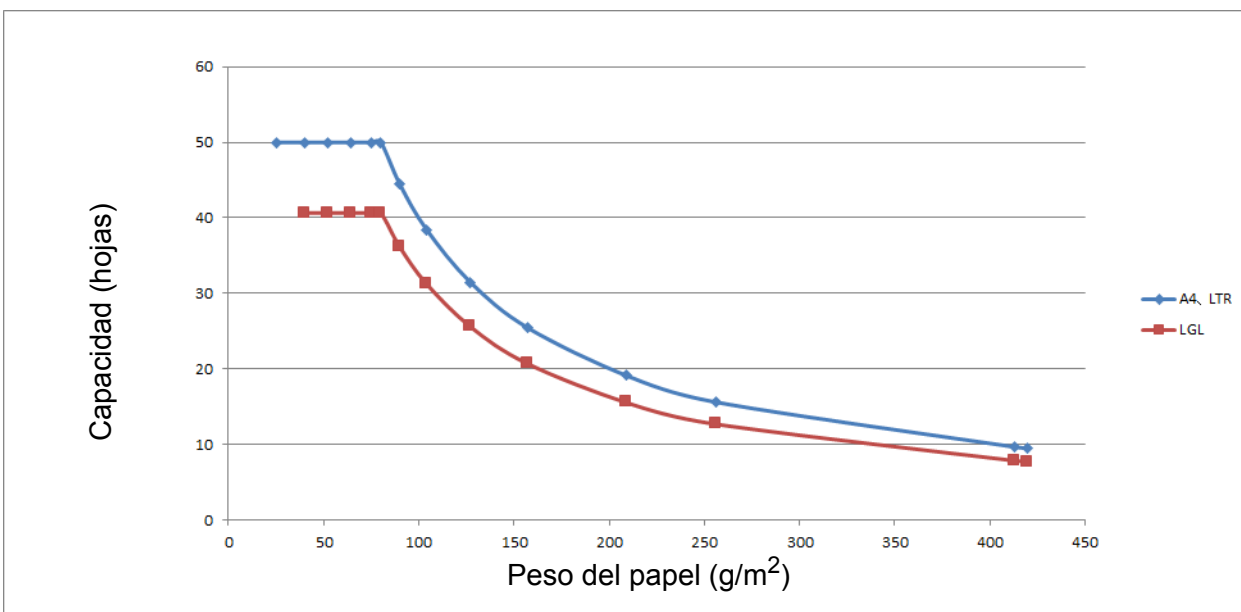

Capacidad (hojas) frente a Tipo de papel

Unidad	Tipo de papel	25	40	52	64	75	80	90	104	127	157	209	256	413
Capacidad (hojas)	A4, Carta	50	50	50	50	50	50	44	38	31	25	19	16	10
	LGL	-	41	41	41	41	41	36	31	26	21	16	13	8

## Área sin perforación

Podría producirse un error si el documento tiene orificios de perforación en el área sombreada en azul claro en la siguiente figura:

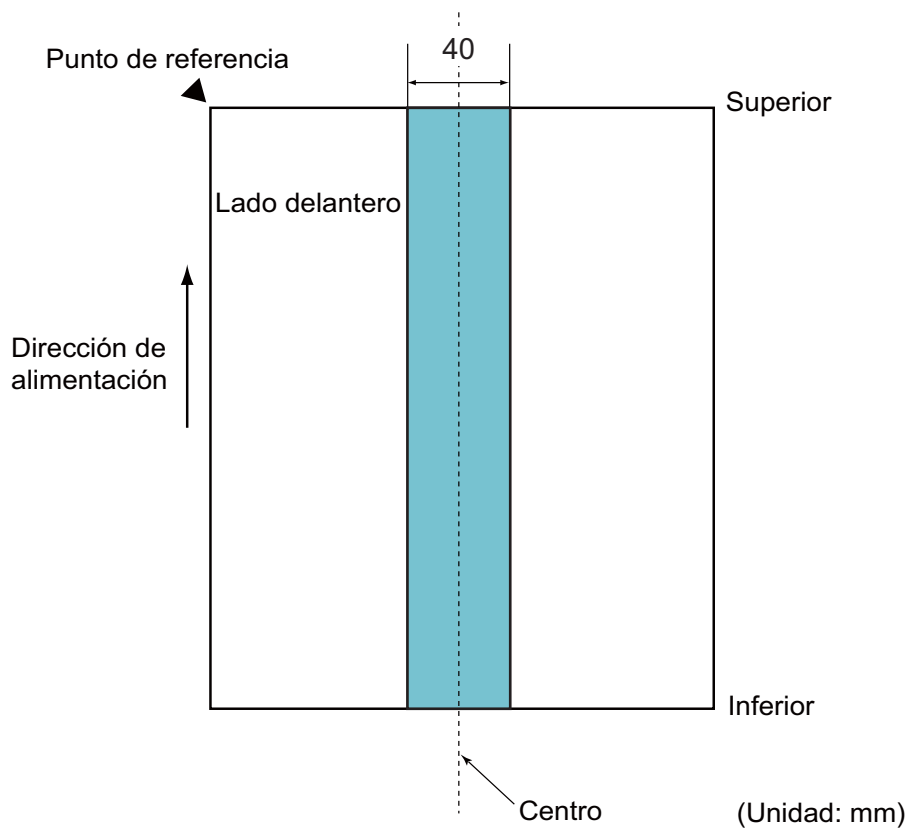

### NOTA

La condición anterior se aplica cuando el documento se coloca en el centro del rodillo de recogida.

## Condiciones para la detección de alimentación múltiple de páginas

La alimentación múltiple es un error en el que dos o más páginas se introducen a la vez en la unidad ADF. También se denomina alimentación múltiple a la detección de una longitud de documento diferente.

La detección de alimentación múltiple de páginas se realiza comprobando la superposición de documentos, la longitud de los documentos o la combinación de ambos. Para lograr una detección precisa, son necesarias las condiciones siguientes.

### ■ Detección por superposición

- Cargue documentos que pesen lo mismo en las guías del papel.
- Peso de papel adecuado: entre 27 y 413 g/m<sup>2</sup>.
- No realice orificios de perforación en la franja de 40 mm situada en el centro del documento.
- No adjunte otros documentos a la franja de 40 mm situada en el centro del documento.

### NOTA

- Esta condición se aplica cuando el documento se coloca en el centro del rodillo de recogida.
- Si utiliza la detección por superposición, cuando escanee documentos gruesos, como tarjetas plásticas, se detectará erróneamente una alimentación múltiple.

Para escanear estos documentos correctamente, desactive la función de detección de alimentación múltiple de páginas.

## Escaneado de varios documentos diferentes

Las siguientes condiciones se aplican cuando se escanean varios documentos diferentes que tienen pesos, coeficientes de fricción o tamaños distintos.

Asegúrese de probar primero con algunas hojas para comprobar si los documentos se pueden escanear.

### ■ Dirección del papel

Alinee la dirección de la fibra del papel con la dirección de alimentación.

### ■ Peso del papel

Solo se puede usar papel con un peso entre 40 y 413 g/m<sup>2</sup>.

### ■ Coeficiente de fricción

Recomendamos utilizar un mismo tipo de papel del mismo fabricante.

Cuando se mezcla papel de distintos fabricantes o marcas, afecta al rendimiento de alimentación, ya que aumenta la diferencia del coeficiente de fricción.

Recomendamos usar coeficientes de fricción entre 0,35 y 0,60 (valor de referencia para el coeficiente de fricción del papel).

### ■ Posición del documento

Use tamaños de papel que se ajusten al ancho de 39 mm del rodillo de recogida en su parte central.



### ■ **Tamaño del papel**

Al escanear varios documentos de distintos tamaños, si estos no se introducen rectos puede haber problemas, como atascos de papel o que falte parte de la imagen.

Recomendamos comprobar los documentos minuciosamente antes de escanearlos y revisar también la imagen si el documento estaba inclinado.

### **IMPORTANTE**

---

Al escanear varios documentos de distintos tamaños, es más probable que estos se inclinen porque las guías laterales no entran en contacto con todas las hojas.

---

### ■ **Documentos que no se pueden escanear con otros documentos diferentes**

Los siguientes tipos de documentos no se pueden mezclar con otros diferentes:

- Papel autocopiante
- Papel bond
- Documentos perforados
- Papel térmico
- Papel con dorso autocopiante
- Película OHP
- Papel de calco
- Papel sintético

### **IMPORTANTE**

---

Es posible que los siguientes tipos de documentos no se escaneen correctamente:

- Documentos doblados o dañados
  - Papel fino (menos de 40 g/m<sup>2</sup>)
-

## Recomendaciones sobre la hoja portadora

- Documentos con papel de copia adherido
- Documentos escritos a lápiz
- Documentos con un ancho inferior a 51 mm
- Documentos con una longitud inferior a 70 mm
- Páginas con un grosor inferior a 0,08 mm
- Documentos de grosor irregular, como sobres
- Documentos con grandes arrugas o curvas
- Documentos doblados o dañados
- Documentos que utilizan papel de calco
- Documentos que utilizan papel estucado
- Fotografías (papel fotográfico)
- Documentos impresos en papel perforado
- Documentos impresos en papel de forma poco habitual (no cuadrada o rectangular)
- Documentos con fotografías, notas o pegatinas adheridas
- Documentos que utilizan papel autocopiante
- Documentos en hojas sueltas de archivador o cualquier papel con orificios

### AVISO

Para evitar cortarse, no deslice la mano o los dedos ni raspe con ellos a lo largo de los bordes de la hoja portadora.

### IMPORTANTE

- Para evitar que la hoja portadora se deforme, no la coloque bajo la luz solar directa ni en zonas con altas temperaturas y altos índices de humedad.
- Para evitar que se dañe la hoja portadora, no la doble ni tire de ella. No utilice la hoja portadora si está dañada, ya que podría producir resultados de escaneado incorrectos.

### IMPORTANTE

- Para evitar atascos de papel, no cargue la hoja portadora al revés. Si desea obtener más información, consulte las instrucciones impresas en la misma hoja portadora o consulte *Carga de documentos* en la página 61.
- Para evitar atascos de papel, no coloque varios documentos pequeños a la vez en la hoja portadora. Introduzca un solo documento en la hoja portadora cada vez.
- No escriba en la hoja portadora, puesto que el texto puede quedar visible en los documentos escaneados. Si la hoja portadora se ensucia, límpiela con un paño seco.
- No deje documentos en la hoja portadora durante largos períodos de tiempo, puesto que lo que esté impreso en los documentos puede transferirse a la hoja portadora.

El daño causado por utilizar cualquier documento no aceptable con su equipo Brother no estará cubierto por la garantía.

# 3

## Preparación del escaneado

### Configuración del escáner

Saque del equipo la bandeja de salida y el alimentador automático de documentos extensible. Sitúe cuidadosamente la bandeja de salida. Si la bandeja es incluso ligeramente más larga que el tamaño del documento, puede que no se preserve el orden original de las páginas cuando el escáner las expulse.

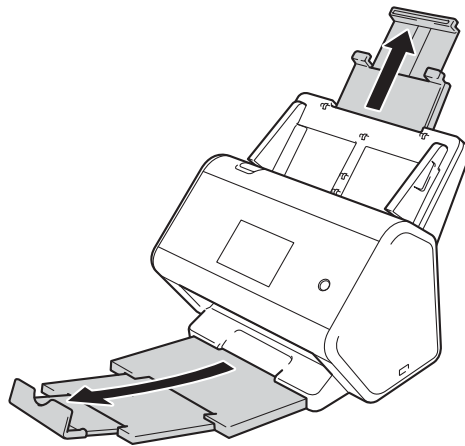

## Carga de documentos

El alimentador automático de documentos (unidad ADF) puede contener hasta 50 hojas y alimenta cada hoja individualmente. Utilice principalmente papel de 80 g/m<sup>2</sup> y airee siempre las hojas antes de colocarlas en la unidad ADF.

### IMPORTANTE

- Asegúrese de que los documentos con tinta o corrector líquido estén completamente secos.
- NO tire de los documentos mientras se estén alimentando.
- NO use papel enrollado, arrugado, doblado, roto, grapado, con clips, pegamento o cinta adhesiva.
- NO utilice cartulina ni tela.

### Documentos de tamaño estándar

- 1 Ajuste las guías del papel ① de forma que se adapten al ancho del documento.

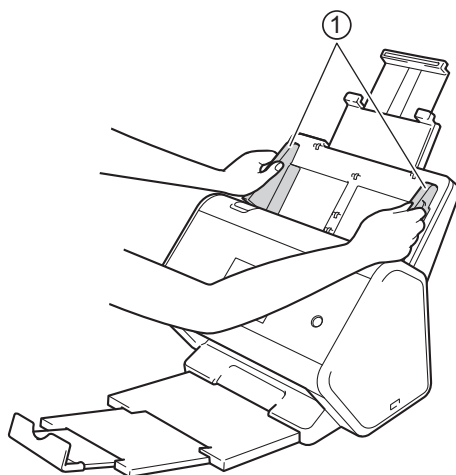

- 2 Airee las páginas tanto desde el borde largo como desde el borde corto.

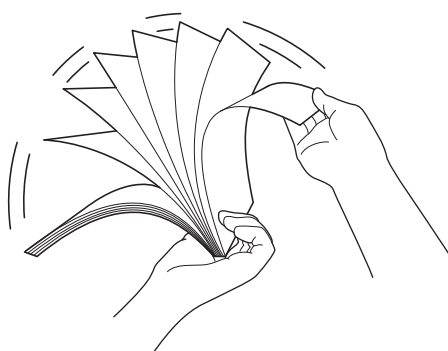

- 3 Alinee el borde de las páginas.

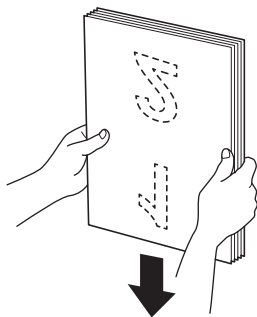

- 4 Coloque las páginas, **cara abajo**, con el **borde superior en primer lugar** en la unidad ADF entre las guías, hasta que note que toca el interior del equipo. Inserte las páginas finas despacio y con cuidado para evitar que se doble el borde.

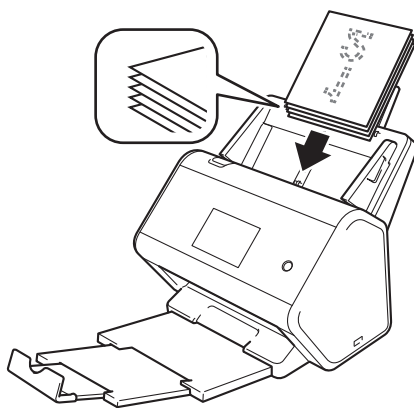

## Tarjetas de visita

- 1 Ajuste las guías del papel ① de forma que se adapten al ancho del documento.

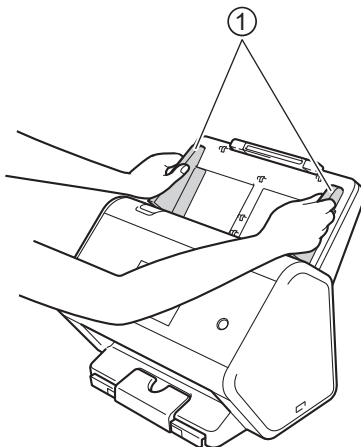

- 2 Saque la bandeja de salida hasta que vea la marca de tarjeta grabada.

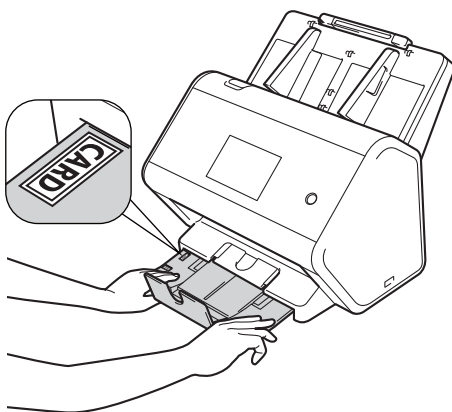

- 3 Coloque la tarjeta, **cara abajo, con el borde superior en primer lugar** en la unidad ADF entre las guías, hasta que note que toca el interior del equipo.

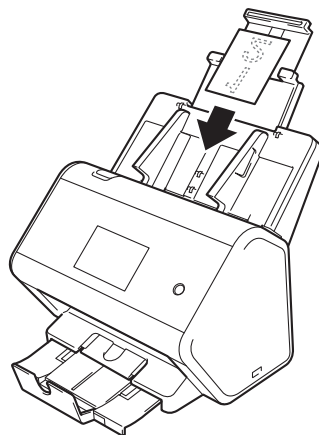

## NOTA

- Puede cargar hasta 25 tarjetas de visita (con un grosor total de menos de 5 mm) a la vez.

## Tarjetas plásticas

- 1 Ajuste las guías del papel ① de forma que se adapten al ancho del documento.

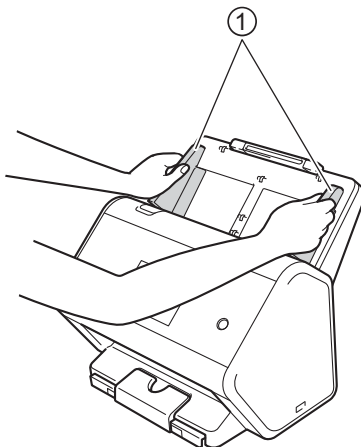

- 2 Coloque la tarjeta, **cara abajo**, con el **borde superior en primer lugar** en la unidad ADF entre las guías, hasta que note que toca el interior del equipo.

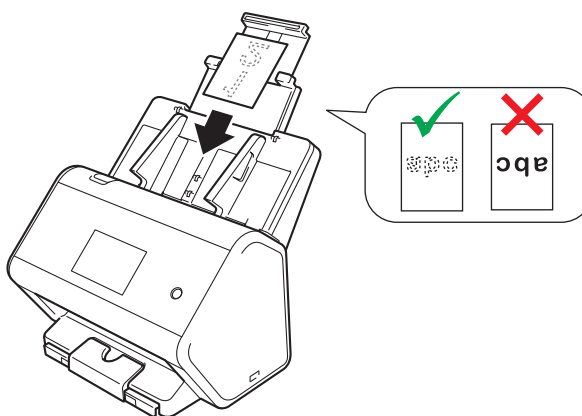

### NOTA

- Puede cargar hasta cinco tarjetas plásticas (con un grosor total de menos de 5,0 mm) a la vez.
- Determinados tipos de tarjetas plásticas pueden arañarse cuando se escanean.
- Es posible que las tarjetas rígidas no se introduzcan correctamente.
- Si la superficie de la tarjeta está sucia con marcas de grasa (por ejemplo, huellas de dedos) o similar, elimine la suciedad antes de escanear.
- El escaneado de tarjetas plásticas puede detectarse de forma incorrecta como alimentación múltiple. Para escanear estos documentos correctamente, desactive la función de detección de alimentación múltiple de páginas.



## Documentos de mayor longitud que la estándar

Asegúrese de que los documentos con tinta o corrector líquido estén completamente secos.

- 1 Ajuste las guías del papel ① de forma que se adapten al ancho del documento.

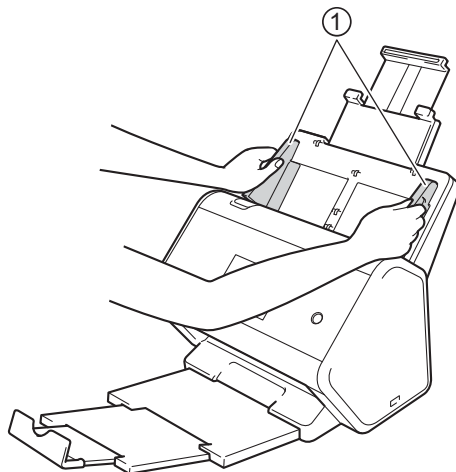

- 2 Coloque el documento, **cara abajo**, con el **borde superior en primer lugar** en la unidad ADF entre las guías, hasta que note que toca el interior del equipo.

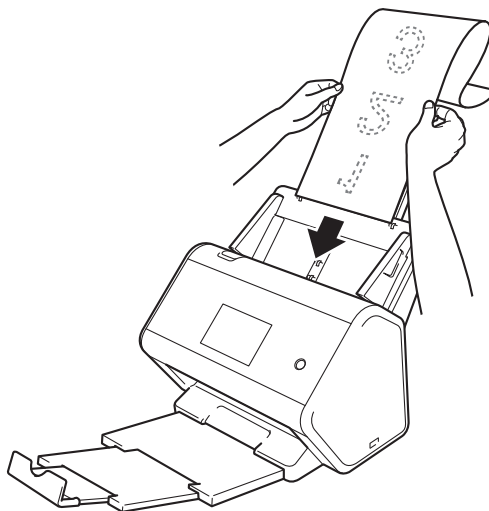

### NOTA

- Cargue solo un documento cada vez.
- Sostenga el documento con la mano si tiene una longitud mayor que la de la unidad ADF extendida.

## Documentos no impresos en papel de tamaño estándar

Asegúrese de que los documentos con tinta o corrector líquido estén completamente secos.

- 1 Doble el documento por la mitad e introdúzcalo en la hoja portadora.

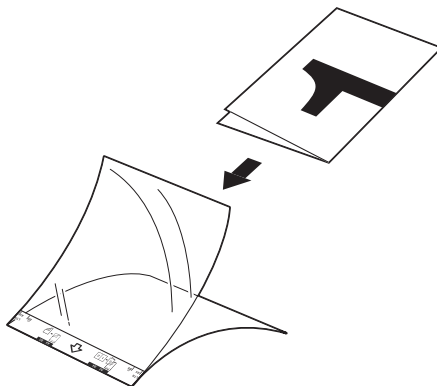

### NOTA

Coloque el documento en el centro de la hoja portadora y alinee la parte superior del documento con la parte superior de la hoja portadora.

- 2 Ajuste las guías del papel ① de forma que se adapten al ancho de la hoja portadora.

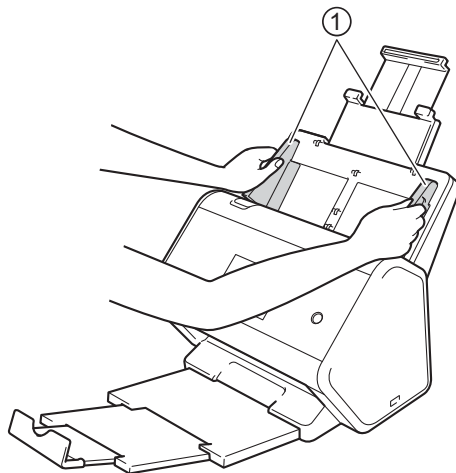

- 3 Coloque la hoja portadora en la unidad ADF entre las guías hasta que note que toca el interior del equipo.

## NOTA

Para reducir el espacio blanco del centro de una página escaneada, asegúrese de colocar el borde doblado del documento original cerca del lado derecho de la hoja portadora.

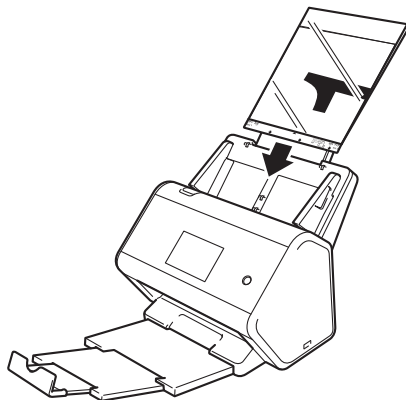

## Documentos con páginas enfrentadas

Siga los pasos de *Documentos no impresos en papel de tamaño estándar* en la página 67.

## Recibos, recortes, fotografías y otros documentos

Asegúrese de que los documentos con tinta o corrector líquido estén completamente secos.

- 1 Introduzca el documento en la hoja portadora.

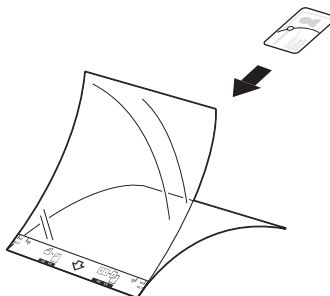

## NOTA

- Coloque el documento en el centro de la hoja portadora y alinee la parte superior del documento con la parte superior de la hoja portadora.
- Si el recibo es más largo que la hoja portadora, puede doblarlo en dos lugares de forma que se solape cuando lo inserte en la hoja portadora.

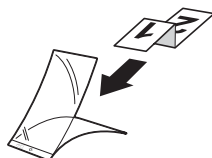

- 2 Ajuste las guías del papel ① de forma que se adapten al ancho de la hoja portadora.

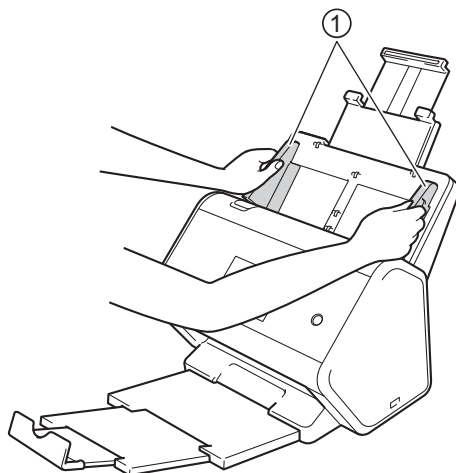

- 3 Coloque la hoja portadora en la unidad ADF entre las guías hasta que note que toca el interior del equipo.

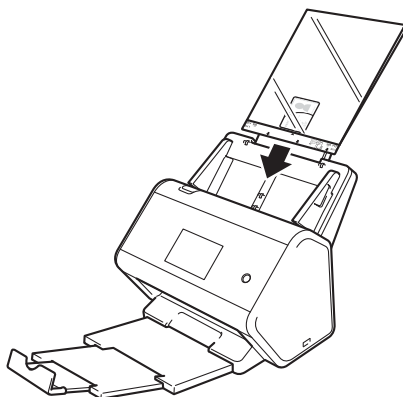

## Antes de escanear

Antes de escanear, confirme lo siguiente:

- Asegúrese de haber instalado el controlador del escáner siguiendo los pasos que se indican en la *Guía de configuración rápida*.
- Si su equipo Brother está conectado mediante un cable de red, asegúrese de que el cable de interfaz está protegido físicamente.

## Antes de escanear en red

### Licencia de red (Windows®)

---

Este producto incluye una licencia de ordenador para un máximo de dos usuarios.

Esta licencia es compatible con la instalación del controlador del escáner, que incluye Nuance™ PaperPort™ 14SE, en un máximo de dos ordenadores de la red.

### Configuración de escaneado en red desde Windows®

---

Si utiliza un equipo distinto al registrado originalmente en el ordenador durante la instalación del software MFL-Pro Suite, siga los pasos descritos a continuación.

1 Realice una de las siguientes acciones:

- Windows® 7, Windows® 8, Windows® 8.1 y Windows® 10

Haga clic en  (**Brother Utilities**) en el escritorio y, a continuación, haga clic en la lista desplegable y seleccione el nombre del modelo (si todavía no está seleccionado). Haga clic en **Escanear** en la barra de navegación izquierda y, a continuación, en **Escáneres y cámaras**.

- Windows® XP, Windows Vista®

Haga clic en el menú  (**Inicio**), seleccione **Panel de control** > haga clic en **Escáneres y cámaras**.

2 Realice una de las siguientes acciones:

- Windows® XP

Haga clic con el botón derecho en el icono del dispositivo de escáner y seleccione **Propiedades**. Aparece el cuadro de diálogo de propiedades del escáner de red.

- Windows Vista®, Windows® 7, Windows® 8, Windows® 8.1 y Windows® 10

Haga clic en el botón **Propiedades**.

## NOTA

(Windows Vista®, Windows® 7, Windows® 8, Windows® 8.1 y Windows® 10.)

Si aparece la pantalla **Control de cuentas de usuario**, realice lo siguiente:

- Para usuarios que tienen derechos de administrador: haga clic en **Continuar** o **Sí**.

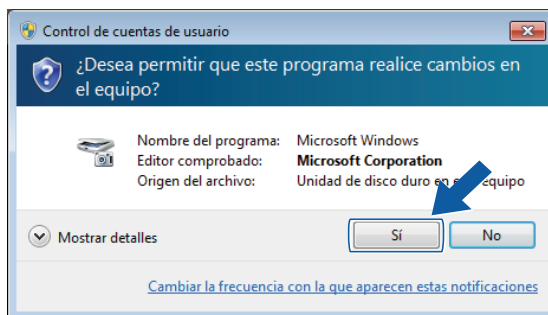

- En el caso de usuarios que no tengan derechos de administrador: escriba la contraseña de administrador y haga clic en **Aceptar** o en **Sí**.

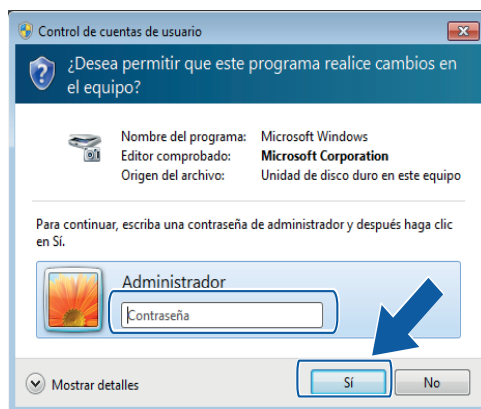

- Haga clic en la pestaña **Ajustes de red** y seleccione el método de conexión adecuado.

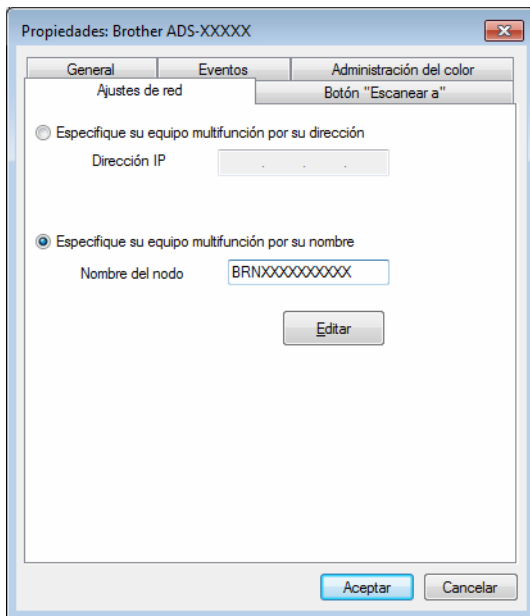

### Especifique su equipo multifunción por su dirección

Introduzca la dirección IP del equipo en **Dirección IP** y, a continuación, haga clic en **Aplicar** o **Aceptar**.

### Especifique su equipo multifunción por su nombre

- Especifique el nombre de nodo del equipo en **Nombre del nodo** o haga clic en **Editar** y seleccione el equipo que desea utilizar.
- Haga clic en **Aceptar**.

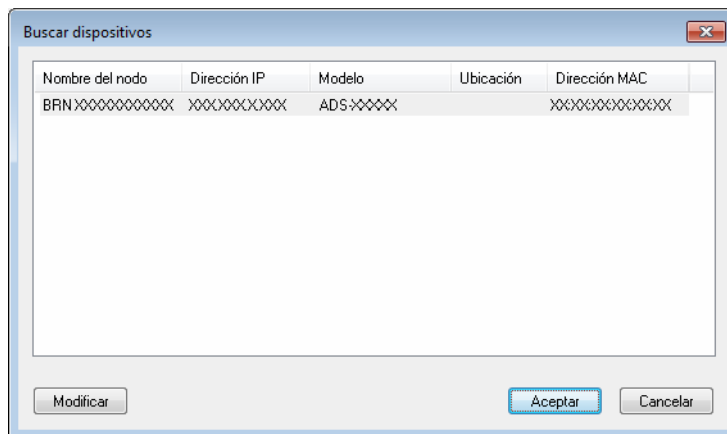

- Haga clic en la pestaña **Botón “Escanear a”** y escriba el nombre del ordenador en el campo **Nombre del PC**. La pantalla táctil del equipo muestra el nombre que ha especificado. El ajuste predeterminado es el nombre del ordenador. Puede escribir el nombre que desee.

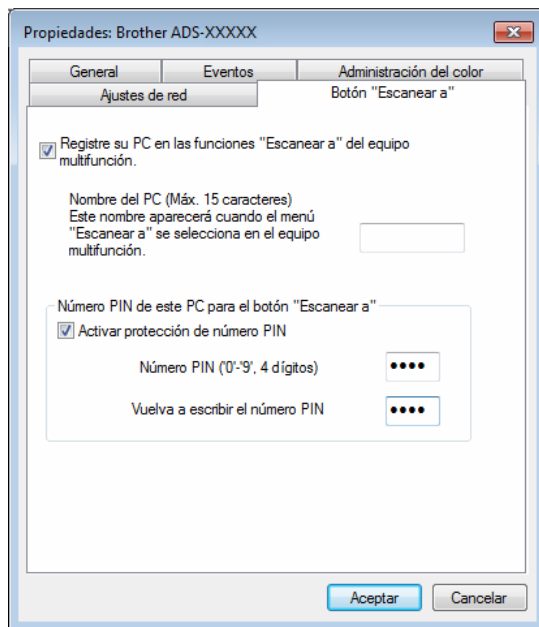

- (ADS-2800W/ADS-3600W)  
Para evitar la recepción de documentos no deseados, escriba un PIN de cuatro dígitos en los campos **Número PIN** y **Vuelva a escribir el número PIN**.  
Si envía datos a un ordenador protegido por un número PIN, en la pantalla táctil del equipo aparecerá un mensaje en el que se le pedirá que introduzca el número PIN para poder escanear un documento y enviarlo al ordenador.



## Configuración de escaneado en red desde Macintosh

---

Si siguió los pasos de instalación de la red en la *Guía de configuración rápida*, su equipo Brother se habrá añadido a la red automáticamente.

Para utilizar el equipo como un escáner en red, se debe configurar con una dirección TCP/IP. Puede configurar o cambiar los ajustes de dirección desde el panel de control.

(Brother iPrint&Scan)

- 1 En la barra de menús **Finder**, haga clic en **Ir > Aplicaciones** y luego haga doble clic en el icono Brother iPrint&Scan.
- 2 Aparece la ventana Brother iPrint&Scan.
- 3 Haga clic en el botón **Seleccione su equipo** y luego siga las instrucciones en pantalla para seleccionar nuevamente su equipo de red.

(Controlador TWAIN)

- 1 En la barra de menús **Finder**, haga clic en **Ir > Aplicaciones > Brother** y, después, haga doble clic en el icono Selector de dispositivo.
- 2 Aparecerá la ventana Selector de dispositivo.
- 3 Seleccione nuevamente su equipo de red, asegúrese de que el **Estado** sea **Inactivo** y luego haga clic en **OK**.

## Inicio de la utilidad BRAdmin

---

Si ha instalado BRAdmin Light o BRAdmin Professional 3<sup>1</sup>, el botón **BRAdmin** le permitirá abrir la utilidad BRAdmin Light o BRAdmin Professional 3<sup>1</sup>.

La utilidad BRAdmin Light está diseñada para la configuración inicial de los dispositivos de Brother conectados a la red. También permite buscar productos Brother en un entorno TCP/IP, ver el estado y configurar ajustes básicos de la red, como la dirección IP. Para obtener información sobre la instalación de BRAdmin Light desde el disco de instalación que se suministra, consulte la *Guía del usuario en red*.

Si necesita una administración del equipo más avanzada, utilice la versión más reciente de BRAdmin Professional 3<sup>1</sup>, que puede descargarse desde [support.brother.com](http://support.brother.com)

4

- 1 Haga clic en el icono  (ControlCenter4) de la bandeja de tareas y, a continuación, seleccione **Abrir** en el menú.  
Aparecerá la ventana **ControlCenter4**.
- 2 Haga clic en la pestaña **Ajustes de dispositivo**.
- 3 Haga clic en **BRAdmin**. Aparecerá el cuadro de diálogo de la utilidad BRAdmin Light o BRAdmin Professional 3<sup>1</sup>.

### NOTA

---

(Solo Windows®)

Si ha instalado tanto BRAdmin Light como BRAdmin Professional, ControlCenter4 iniciará BRAdmin Professional 3.

---

<sup>1</sup> Solo Windows®.

Puede escanear utilizando los siguientes métodos:

- Uso del ordenador
- Uso del panel de control del equipo

La configuración disponible varía en función del método seleccionado. Consulte la tabla en el *Apéndice* en la página 272 para conocer la configuración disponible para cada método.

## Modificación de la interfaz de usuario de ControlCenter4 (Windows®)

ControlCenter4 es una utilidad de software que le permite acceder de forma rápida y sencilla a las aplicaciones de uso frecuente. Si usa ControlCenter4, ya no tendrá que iniciar manualmente determinadas aplicaciones.

ControlCenter4 además controla los ajustes del botón  (para ADS-2400N/ADS-3000N) o a PC (para ADS-2800W/ADS-3600W) del equipo Brother. Para obtener más información sobre cómo configurar los ajustes del equipo, consulte *Cambiar los ajustes de Escanear a PC (Windows®)* en la página 192.

ControlCenter4 tiene dos modos de operación: **Modo inicial** y **Modo avanzado**. Puede cambiar el modo en cualquier momento.

### ■ Modo inicial

Permite acceder a las funciones principales del equipo.

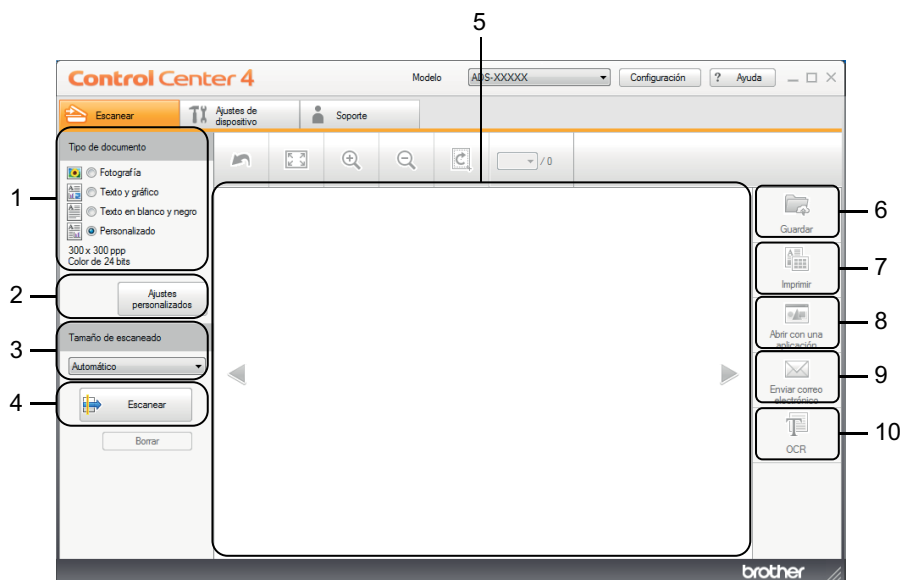

#### 1 Opción Tipo de documento

Permite seleccionar un tipo de documento.

#### 2 Botón Ajustes personalizados

Permite configurar los ajustes de escaneado.

#### 3 Lista desplegable Tamaño de escaneado

Permite seleccionar un tamaño de escaneado.

#### 4 Botón Escanear

Se inicia el escaneado.

## 5 Visualizador de imágenes

Muestra una imagen escaneada.

## 6 Botón Guardar

Guarda una imagen escaneada en una carpeta del disco duro o la carga en SharePoint como uno de los tipos de archivo que aparecen en la lista de tipos de archivo.

## 7 Botón Imprimir

Imprime el documento escaneado en la impresora.

## 8 Botón Abrir con una aplicación

Escanea una imagen directamente al editor de gráficos.

## 9 Botón Enviar correo electrónico

Escanea un documento a la aplicación de correo electrónico predeterminada.

## 10 Botón OCR

Escanea un documento y lo convierte en texto.

### ■ Modo avanzado

Proporciona un mayor control sobre los detalles de las funciones del equipo. Puede ajustar acciones de escaneado con un botón para satisfacer sus necesidades de escaneado.

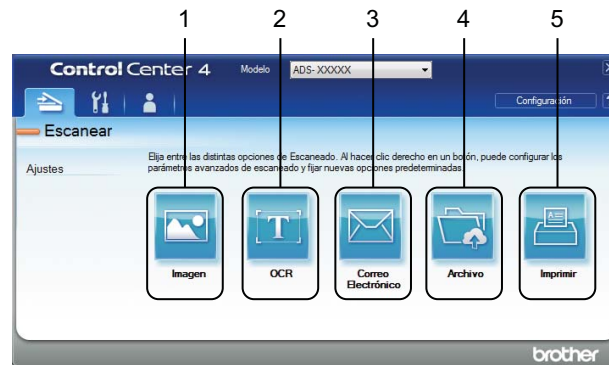

### 1 Botón Imagen

Escanea un documento directamente a cualquier aplicación de edición/visualizador de imágenes.

### 2 Botón OCR

Escanea un documento y lo convierte en texto.

### 3 Botón Correo Electrónico

Escanea un documento a la aplicación de correo electrónico predeterminada.

### 4 Botón Archivo

Guarda una imagen escaneada en una carpeta del disco duro o la carga en SharePoint como uno de los tipos de archivo que aparecen en la lista de tipos de archivo.

### 5 Botón Imprimir



Imprime el documento escaneado en la impresora.

Para cambiar el modo de operación de ControlCenter4:

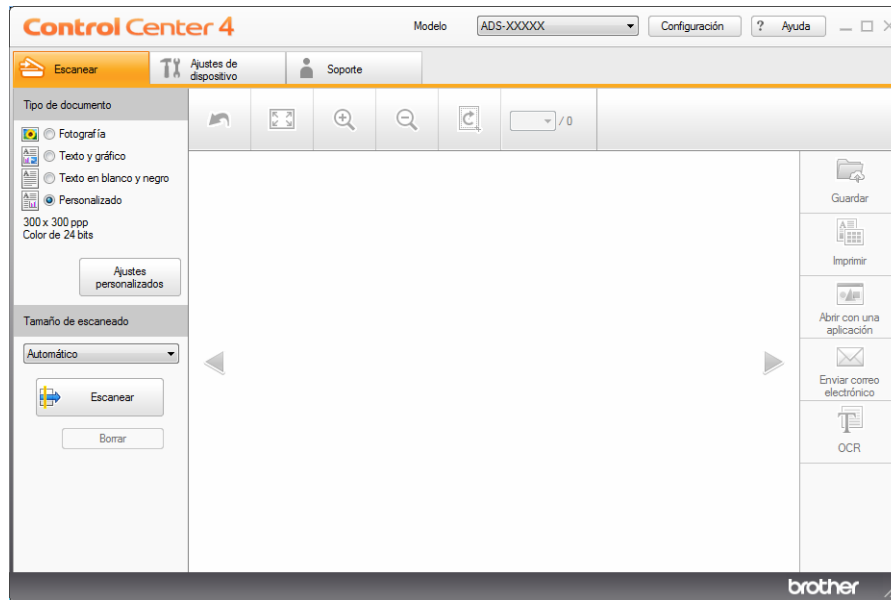
- 1 Haga clic en el icono  (ControlCenter4) de la bandeja de tareas y, a continuación, seleccione **Abrir** en el menú.  
Aparecerá la ventana **ControlCenter4**.



## NOTA

Si el icono  no se muestra en la bandeja de tareas, haga clic en  (**Brother Utilities**) en el escritorio y, a continuación, haga clic en la lista desplegable y seleccione el nombre del modelo (si todavía no está seleccionado). Haga clic en **Escanear** en la barra de navegación izquierda y, a continuación, en **ControlCenter4**.

- 2 Haga clic en **Configuración** y, a continuación, seleccione **Selección de modo**.
- 3 Seleccione **Modo inicial** o **Modo avanzado** y, a continuación, haga clic en **Aceptar**.

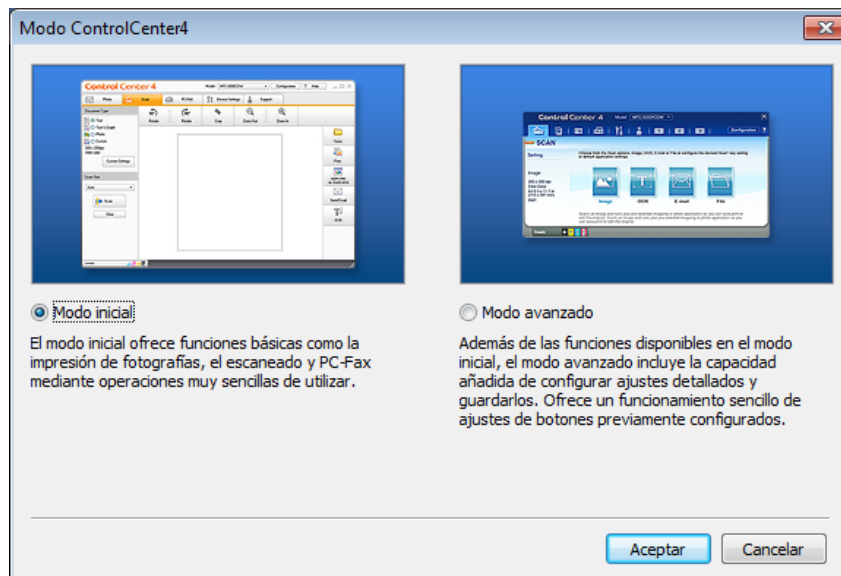





## Escaneado con ControlCenter4 en modo inicial (Windows®)

Hay cinco opciones de escaneado: **Guardar**, **Imprimir**, **Abrir con una aplicación**, **Enviar correo electrónico** y **OCR**.

En esta sección se ofrece una introducción breve a la función de la pestaña **Escanear**. Para obtener más detalles sobre cada una de las funciones, haga clic en  (**Ayuda**).

### Escaneado básico



---

- 1 Seleccione el **Tipo de documento** y el **Tamaño de escaneado** del documento.
- 2 Haga clic en  (**Escanear**).
- 3 Confirme y edite (en caso necesario) la imagen escaneada en el visualizador de imágenes.
- 4 Haga clic en una de las siguientes acciones:
  - Para  (**Guardar**)  
Seleccione la **Carpeta de destino** y otros ajustes. Haga clic en **Aceptar**.  
La imagen ahora se guardará en la carpeta seleccionada.
  - Para  (**Imprimir**)  
Seleccione la impresora de la lista desplegable, configure los ajustes de la impresora y, a continuación, haga clic en **Aceptar**.  
El documento escaneado se imprimirá.
  - Para  (**Abrir con una aplicación**)  
Seleccione la aplicación de la lista desplegable y, a continuación, haga clic en **Aceptar**.  
La imagen aparecerá en la aplicación que haya seleccionado.

### NOTA

---

Si ha instalado la aplicación Evernote en el ordenador, puede seleccionar Evernote de la lista desplegable y, a continuación, hacer clic en **Aceptar** para cargar los datos escaneados directamente a Evernote.

- Para  (**Enviar correo electrónico**)  
Configure los ajustes del archivo adjunto y, a continuación, haga clic en **Aceptar**.  
La aplicación de correo electrónico predeterminada mostrará la imagen y la adjuntará a un nuevo correo electrónico.
- Para  (**OCR**)  
Configure los ajustes de OCR y, a continuación, haga clic en **Aceptar**.  
La aplicación que haya seleccionado abrirá el documento que contiene los datos del texto convertido.

## Escaneado de documentos mediante la hoja portadora

- 1 Cargue el documento en la hoja portadora y, a continuación, cargue la hoja portadora en el equipo (consulte *Recibos, recortes, fotografías y otros documentos* en la página 68).



### NOTA

Cargue solo una hoja portadora cada vez.

- 2 Haga clic en el icono  (ControlCenter4) de la bandeja de tareas y, a continuación, seleccione **Abrir** en el menú.

Aparecerá la ventana **ControlCenter4**.

### NOTA

Si el icono  no se muestra en la bandeja de tareas, haga clic en  (**Brother Utilities**) en el escritorio y, a continuación, haga clic en la lista desplegable y seleccione el nombre del modelo (si todavía no está seleccionado). Haga clic en **Escanear** en la barra de navegación izquierda y, a continuación, en **ControlCenter4**.

- 3 Haga clic en la pestaña **Escanear**.

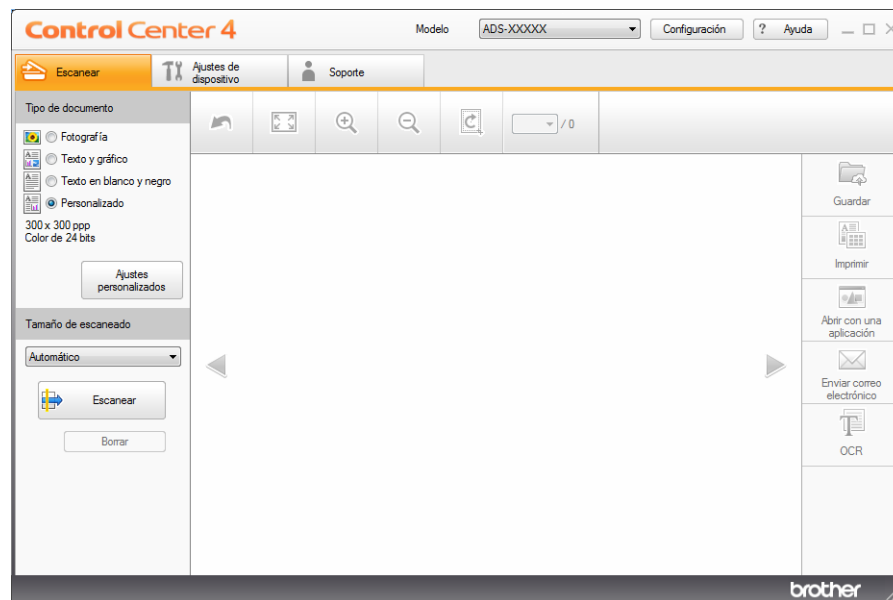





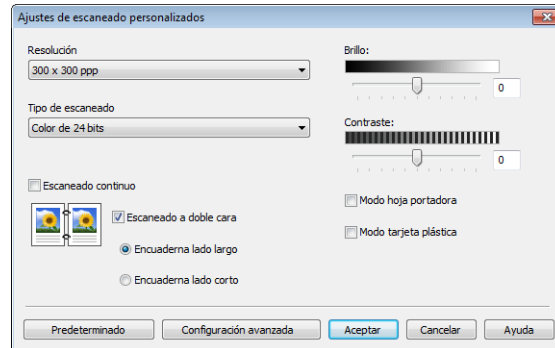

- 4 Seleccione **Personalizado** en la lista desplegable **Tipo de documento** y, a continuación, haga clic en el botón **Ajustes personalizados**. Aparecerá el cuadro de diálogo de **Ajustes de escaneado personalizados**.



- 5 Seleccione la casilla de verificación **Modo hoja portadora**.
- 6 Seleccione un tamaño de escaneado que no sea **Automático** de la lista desplegable **Tamaño de escaneado**.
- 7 Configure otros ajustes según sea necesario (consulte *Cambio de los ajustes de escaneado (ControlCenter4) (Windows®)* en la página 100).
- 8 Haga clic en el botón  (**Escanear**). El equipo empieza a escanear y, a continuación, aparecerá el cuadro de diálogo **Escaneo completo** y se mostrará el número de páginas escaneadas. La imagen escaneada aparecerá en el visualizador de imágenes.

## NOTA

Si no aparece el cuadro de diálogo **Escaneo completo** y desea visualizar el número de páginas escaneadas, seleccione la casilla de verificación **Mostrar resultados de escaneado** en **Configuración avanzada**.

- 9 Realice una de las siguientes acciones:
  - Haga clic en el botón  (**Guardar**) para guardar los datos escaneados. Consulte *Escaneado básico* en la página 80.
  - Haga clic en el botón  (**Imprimir**) para imprimir los datos escaneados. Consulte *Escaneado básico* en la página 80.
  - Haga clic en el botón  (**Abrir con una aplicación**) para abrir los datos escaneados en otra aplicación. Consulte *Escaneado básico* en la página 80.
  - Haga clic en el botón  (**Enviar correo electrónico**) para adjuntar los datos escaneados a un correo electrónico. Consulte *Escaneado básico* en la página 80.
  - Haga clic en el botón  (**OCR**) para escanear a un archivo de texto editable. Consulte *Escaneado básico* en la página 80.

## Escaneado de tarjetas plásticas

- 1 Cargue una tarjeta plástica (consulte *Tarjetas plásticas* en la página 65).

### NOTA

Cargue hasta cinco tarjetas plásticas cada vez.

- 2 Haga clic en el icono  (ControlCenter4) de la bandeja de tareas y, a continuación, seleccione **Abrir** en el menú.  
Aparecerá la ventana **ControlCenter4**.
- 3 Haga clic en la pestaña **Escanear**.

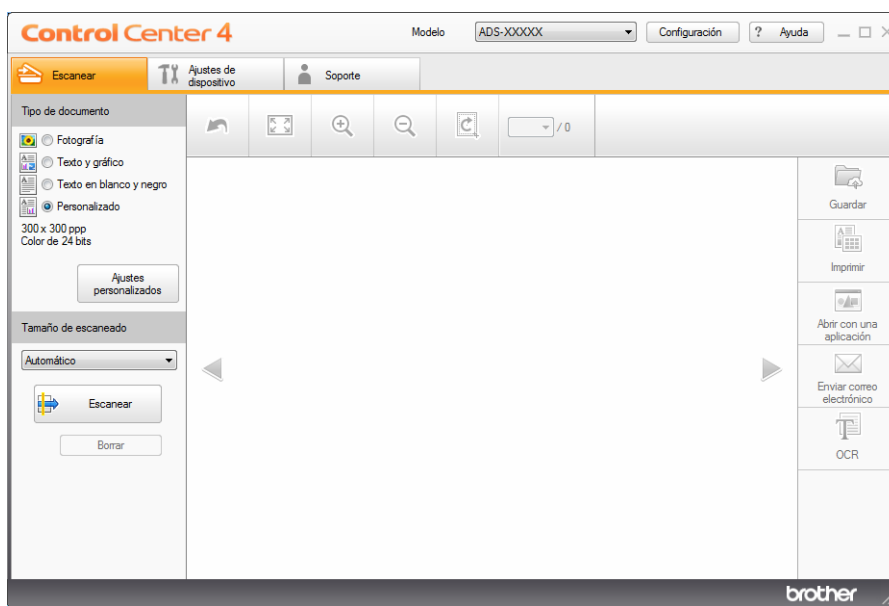

- 4 Seleccione **Personalizado** en la lista desplegable **Tipo de documento** y, a continuación, haga clic en el botón **Ajustes personalizados**.  
Aparecerá el cuadro de diálogo de **Ajustes de escaneado personalizados**.

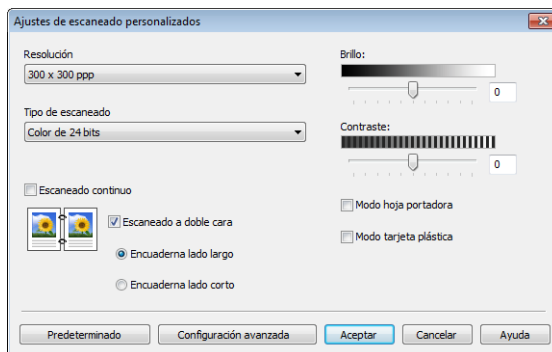





- 5 Seleccione la casilla de verificación **Modo tarjeta plástica**.
- 6 Configure otros ajustes según sea necesario (consulte *Cambio de los ajustes de escaneado (ControlCenter4) (Windows®)* en la página 100).

- 7 Haga clic en el botón  (**Escanear**). El equipo iniciará el escaneado y, a continuación, aparecerá el cuadro de diálogo **Escaneo completo**. La imagen escaneada aparecerá en el visualizador de imágenes.

**NOTA**

Si no aparece el cuadro de diálogo **Escaneo completo** y desea visualizar el número de páginas escaneadas, seleccione la casilla de verificación **Mostrar resultados de escaneado** en **Configuración avanzada**.

- 8 Realice una de las siguientes acciones:
- Haga clic en el botón  (**Guardar**) para guardar los datos escaneados. Consulte *Escaneado básico* en la página 80.
  - Haga clic en el botón  (**Imprimir**) para imprimir los datos escaneados. Consulte *Escaneado básico* en la página 80.
  - Haga clic en el botón  (**Abrir con una aplicación**) para abrir los datos escaneados en otra aplicación. Consulte *Escaneado básico* en la página 80.
  - Haga clic en el botón  (**Enviar correo electrónico**) para adjuntar los datos escaneados a un correo electrónico. Consulte *Escaneado básico* en la página 80.
  - Haga clic en el botón  (**OCR**) para escanear a un archivo de texto editable. Consulte *Escaneado básico* en la página 80.

**NOTA**

El **Modo tarjeta plástica** utiliza automáticamente los ajustes siguientes:

- **Resolución:** 600 x 600 ppp
- **Tamaño documento:** 2 en 1 (Automático)
- **Escaneado a doble cara:** (**Encuaderna lado corto**) activada
- **Alineación automática:** Desactivado
- **Detección de alimentación múltiple de páginas:** Desactivado
- **Rotación automática de imagen:** Desactivado

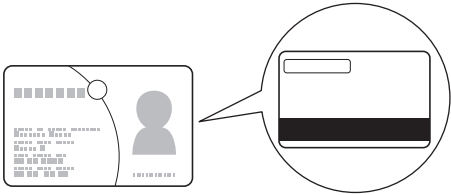
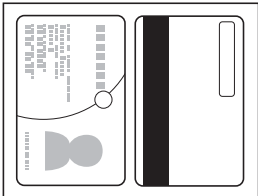
Formato original	Resultado del escaneado
	

## Escanear documentos a SharePoint

Escanee documentos y guárdelos en un servidor de SharePoint utilizando esta función. Para usar esta función, conecte el equipo Brother a una red que tenga acceso a Internet a través de una conexión inalámbrica (ADS-2800W/ADS-3600W) o Ethernet.

- 1 Cargue el documento (consulte *Documentos de tamaño estándar* en la página 61).
- 2 Haga clic en el icono  (ControlCenter4) de la bandeja de tareas y, a continuación, seleccione **Abrir** en el menú.  
Aparecerá la ventana **ControlCenter4**.
- 3 Haga clic en la pestaña **Escanear**.

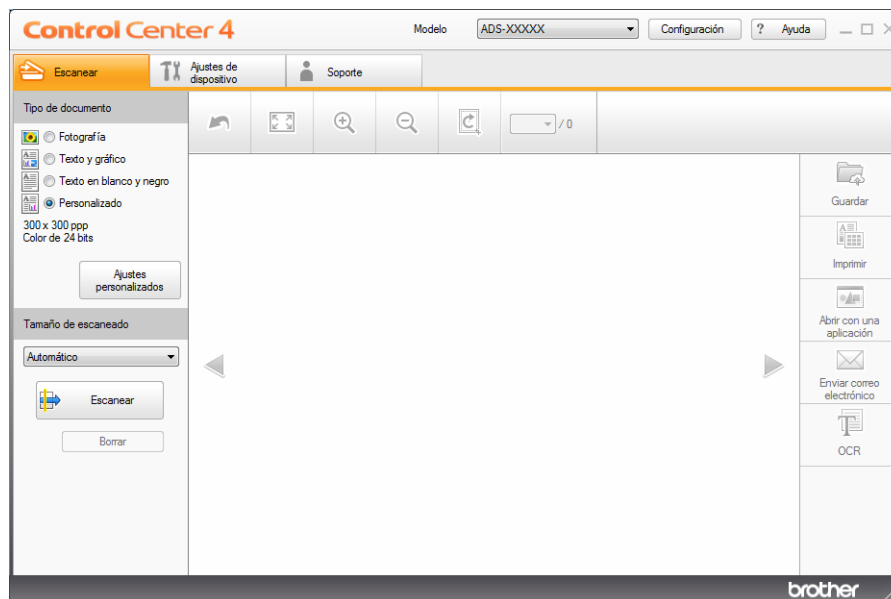

- 4 Seleccione el tipo de documento.
- 5 Cambie el tamaño del documento, según sea necesario.
- 6 Configure otros ajustes según sea necesario (consulte *Cambio de los ajustes de escaneado (ControlCenter4) (Windows®)* en la página 100).
- 7 Haga clic en el botón  (**Escanear**). El equipo empieza a escanear y, a continuación, aparecerá el cuadro de diálogo **Escaneo completo** y se mostrará el número de páginas escaneadas. La imagen escaneada aparecerá en el visualizador de imágenes.

### NOTA

Si no aparece el cuadro de diálogo **Escaneo completo** y desea visualizar el número de páginas escaneadas, seleccione la casilla de verificación **Mostrar resultados de escaneado** en **Configuración avanzada**.

- 8 Haga clic en  (**Guardar**). Aparecerá el cuadro de diálogo **Guardar**.

- 9 Haga clic en la lista desplegable **Tipo de archivo** y, a continuación, seleccione el tipo de archivo.

#### NOTA

---

Para guardar el documento como un archivo PDF protegido por contraseña, seleccione **PDF seguro (\*.pdf)** en la lista desplegable **Tipo de archivo**, haga clic en  y, a continuación, introduzca la contraseña.

---

- 10 En el campo **Nombre de archivo**, introduzca un prefijo para el nombre de archivo si es necesario.
- 11 En el campo **Escanear Ubicación**, seleccione el botón de opción **SharePoint** y, a continuación, introduzca la dirección del servidor en la que desea guardar los documentos escaneados.
- 12 Haga clic en el botón **Prueba de conexión** para confirmar la conexión del servidor. Aparecerá el mensaje **Conectado**.

#### NOTA

---

Si aparece el cuadro de diálogo de seguridad, introduzca el nombre de usuario y la contraseña.

---

- 13 Haga clic en **Aceptar**. Si aparece un cuadro de diálogo de mensaje relativo a la conexión a Internet, lea la información y haga clic en **Aceptar**. El documento escaneado se guardará en el servidor de destino.





## Escaneado con ControlCenter4 en el Modo avanzado (Windows®)

Hay cinco opciones de escaneado disponibles en el Modo avanzado: **Imagen**, **OCR**, **Correo Electrónico**, **Archivo** e **Imprimir**.

En esta sección se ofrece una introducción breve a la función de la pestaña **Escanear**. Para obtener más información acerca de cada una de las funciones, haga clic en  (**Ayuda**).

### Escaneado básico

---

- 1 Haga clic en la pestaña **Escanear**.
- 2 Haga clic en una de las siguientes acciones:
  - Para  (**Imagen**)  
Seleccione la aplicación de la lista desplegable y haga clic en **Escanear**.  
La imagen aparecerá en la aplicación que haya seleccionado.
  - Para  (**OCR**)  
Configure los ajustes de OCR y haga clic en **Escanear**.  
La aplicación seleccionada abrirá el documento que contiene los datos del texto convertido.
  - Para  (**Correo Electrónico**)  
Configure los ajustes del archivo adjunto y haga clic en **Escanear**.  
La aplicación de correo electrónico predeterminada mostrará la imagen y la adjuntará a un nuevo correo electrónico.
  - Para  (**Archivo**)  
Seleccione **Escanear Ubicación** y otros ajustes. Haga clic en **Escanear**.  
La imagen se guardará en la carpeta seleccionada.
  - Para  (**Imprimir**)  
Seleccione la impresora de la lista desplegable, configure los ajustes de la impresora y, a continuación, haga clic en **Escanear**.  
El documento escaneado se imprimirá.

### NOTA

---

(Para **Imagen** y **OCR**)

Si ha instalado la aplicación Evernote en el ordenador, puede seleccionar Evernote de la lista desplegable y, a continuación, hacer clic en **Aceptar** para cargar los datos escaneados directamente a Evernote.

---

## Escanear a imagen

La función Escanear a imagen permite escanear una imagen directamente en una aplicación de gráficos para poder editarla.

- 1 Haga clic en la pestaña **Escanear**.
- 2 Haga clic en  (**Imagen**).  
Aparecerá el cuadro de diálogo **Imagen**.

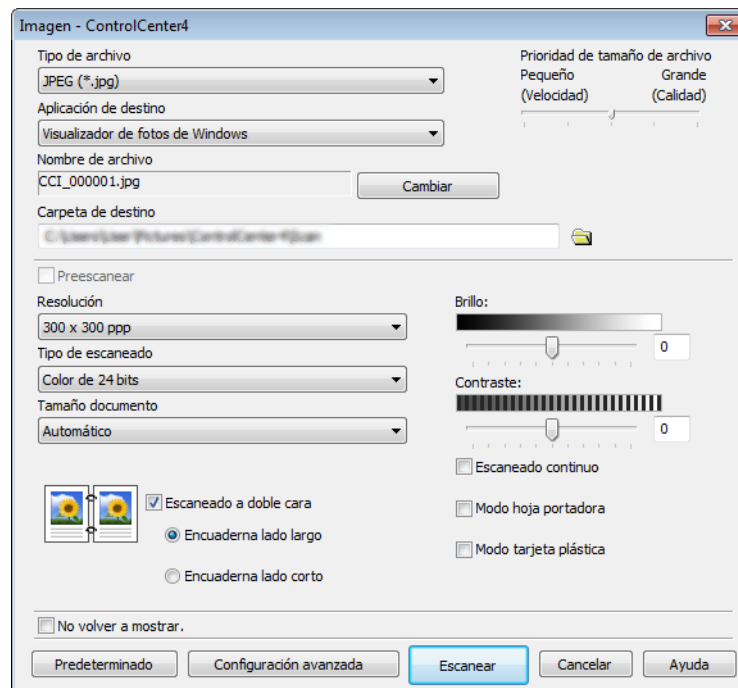

- 3 Si es necesario, configure los ajustes de escaneado.
  - Para escanear un documento a doble cara, seleccione la casilla de verificación **Escaneado a doble cara** y **Encuaderna lado largo** o **Encuaderna lado corto**.
  - Para cambiar la aplicación que desea utilizar, seleccione la aplicación apropiada desde la lista desplegable **Aplicación de destino**.
- 4 Haga clic en **Escanear**.  
La aplicación predeterminada se iniciará y se mostrará la imagen.

### NOTA

Si selecciona **PDF seguro (\*.pdf)** de la lista **Tipo de archivo**, aparecerá el cuadro de diálogo **Configurar contraseña PDF**. Introduzca la contraseña en los cuadros **Contraseña** y **Repita contraseña** y, a continuación, haga clic en **Aceptar**. También puede seleccionar **PDF seguro (\*.pdf)** para Escanear a correo electrónico y Escanear a archivo.

## Escanear a OCR

La función Escanear a OCR permite escanear y convertir un documento en texto que puede ser modificado por cualquier aplicación de procesamiento de textos. Puede cambiar la aplicación de procesamiento de textos predeterminada.

- 1 Haga clic en la pestaña **Escanear**.
- 2 Haga clic en  (**OCR**).  
Aparecerá el cuadro de diálogo **OCR**.

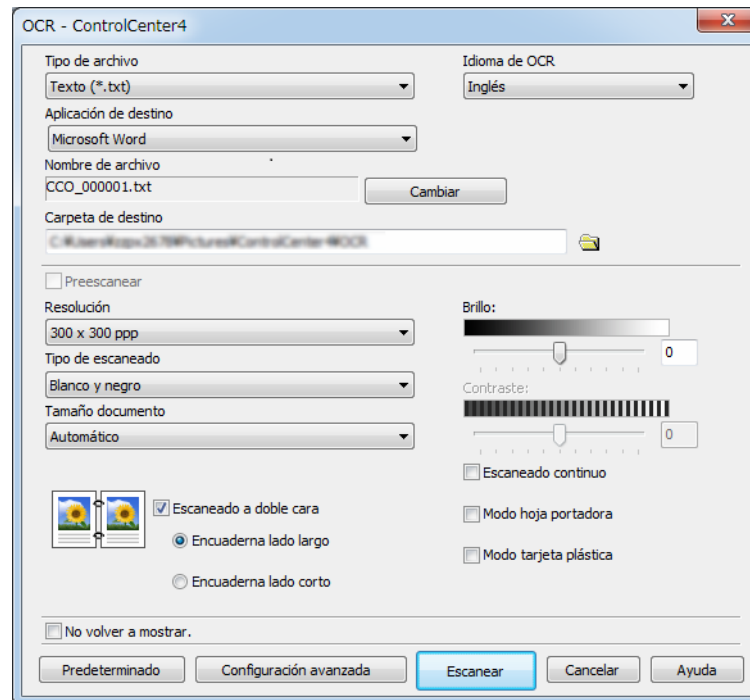

- 3 Si es necesario, configure los ajustes de escaneado.
  - Para escanear un documento a doble cara, seleccione la casilla de verificación **Escaneado a doble cara** y **Encuaderna lado largo** o **Encuaderna lado corto**.
  - Para cambiar la aplicación de procesamiento de textos que desea utilizar, seleccione la aplicación apropiada desde la lista desplegable **Aplicación de destino**.
- 4 Haga clic en **Escanear**.  
Se iniciará el procesador de textos predeterminado y se mostrarán los datos del texto convertido.



## Escanear a correo electrónico

La función Escanear a correo electrónico permite escanear un documento y abrirlo en la aplicación de correo electrónico predeterminada, de manera que pueda enviar el documento escaneado como un archivo adjunto.

- 1 Haga clic en la pestaña **Escanear**.
- 2 Haga clic en  (**Correo Electrónico**).  
Aparecerá el cuadro de diálogo **Correo Electrónico**.

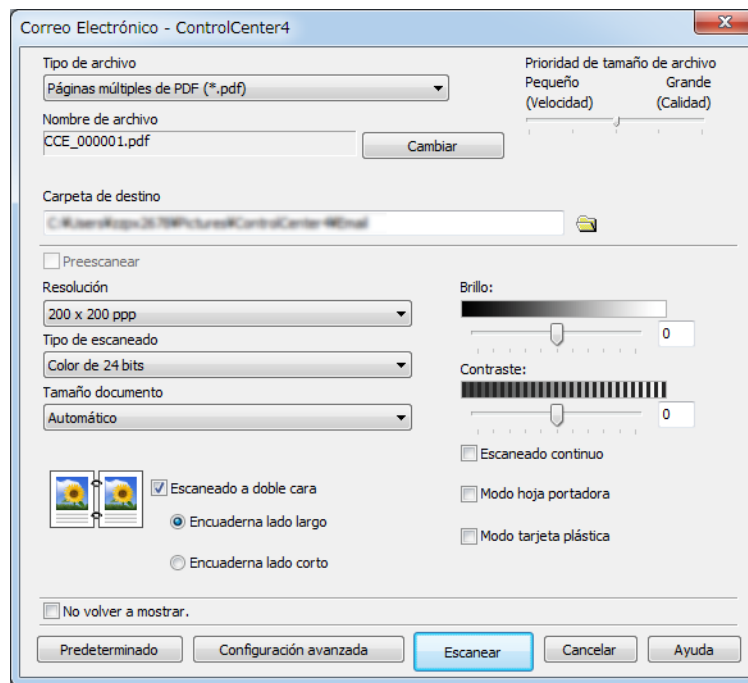

- 3 Si es necesario, configure los ajustes de escaneado.
  - Para escanear un documento a doble cara, seleccione la casilla de verificación **Escaneado a doble cara** y **Encuaderna lado largo** o **Encuaderna lado corto**.
- 4 Haga clic en **Escanear**.  
La aplicación de correo electrónico predeterminada se iniciará y la imagen se adjuntará a un correo electrónico nuevo.

### NOTA

La función Escanear a correo electrónico no es compatible con los servicios de correo web. Utilice la función Escanear a imagen o Escanear a archivo para escanear un documento o una imagen y, a continuación, adjunte el archivo de los datos escaneados a un mensaje.

## Escanear a archivo

La función Escanear a archivo permite escanear una imagen y guardarla en una carpeta del disco duro con un formato de archivo compatible. Esta función permite archivar los documentos en papel.

- 1 Haga clic en la pestaña **Escanear**.
- 2 Haga clic en  (**Archivo**).  
Aparecerá el cuadro de diálogo **Archivo**.

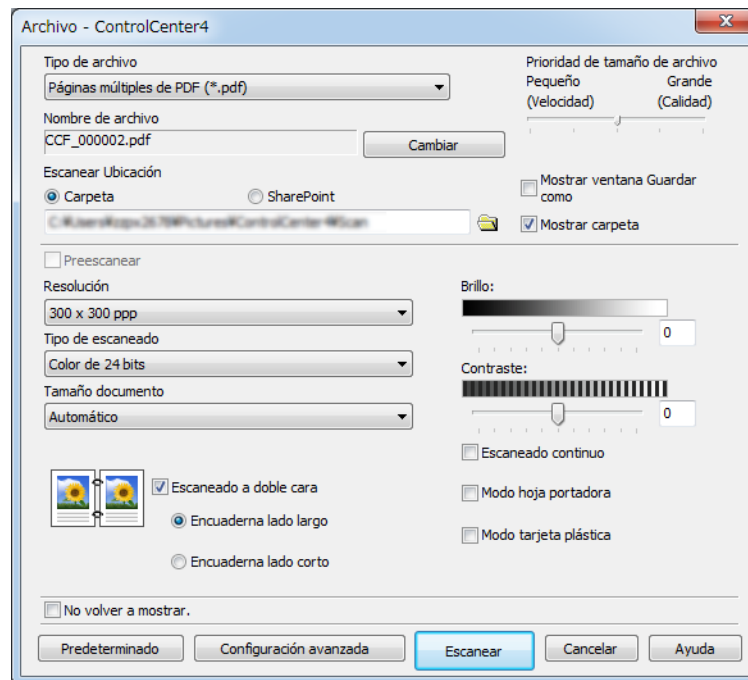

- 3 Si es necesario, configure los ajustes de escaneo.
  - Para escanear un documento a doble cara, seleccione la casilla de verificación **Escaneado a doble cara** y **Encuaderna lado largo** o **Encuaderna lado corto**.
  - Para cambiar el nombre de archivo, introduzca el nombre de archivo que desea asignar al documento (hasta 100 caracteres) en el cuadro **Nombre de archivo**. El nombre completo del archivo estará formado por el nombre que haya introducido junto con la fecha actual y un número secuencial.
  - Seleccione el tipo de archivo para la imagen guardada de la lista desplegable **Tipo de archivo**. Puede guardar el archivo en la carpeta predeterminada o seleccionar la carpeta que desee haciendo clic en  (**Examinar**).
  - Para que se muestre la ubicación donde se ha guardado la imagen escaneada una vez que haya finalizado el escaneo, seleccione la casilla de verificación **Mostrar carpeta**. Si desea especificar el destino de la imagen escaneada cada vez, seleccione la casilla de verificación **Mostrar ventana Guardar como**.
- 4 Haga clic en **Escanear**.  
La imagen se guardará en la carpeta seleccionada.

## Modificación de los ajustes predeterminados del botón de escaneo

- 1 Haga clic con el botón derecho del ratón en el botón que desea configurar y haga clic en **Ajustes de botón**. Aparecerá el cuadro de diálogo de ajustes.
- 2 Configure otros ajustes según sea necesario.
- 3 Haga clic en **Aceptar**. Los nuevos ajustes ahora se guardarán como valores predeterminados.

## Escaneado con la hoja portadora





- 1 Cargue el documento en la hoja portadora y cargue la hoja portadora en el equipo (consulte *Recibos, recortes, fotografías y otros documentos* en la página 68).

### NOTA

Cargue solo una hoja portadora cada vez.

- 2 Haga clic en el icono **CC4** (ControlCenter4) de la bandeja de tareas y, a continuación, seleccione **Abrir** en el menú.  
Aparecerá la ventana **ControlCenter4**.
- 3 Seleccione la pestaña **Escanear**.



- Haga clic en el botón que desee utilizar (  (**Imagen**),  (**OCR**),  (**Correo Electrónico**),  (**Archivo**) o  (**Imprimir**)). Aparecerá el cuadro de diálogo del ajuste (el ejemplo siguiente corresponde a **Imagen**).

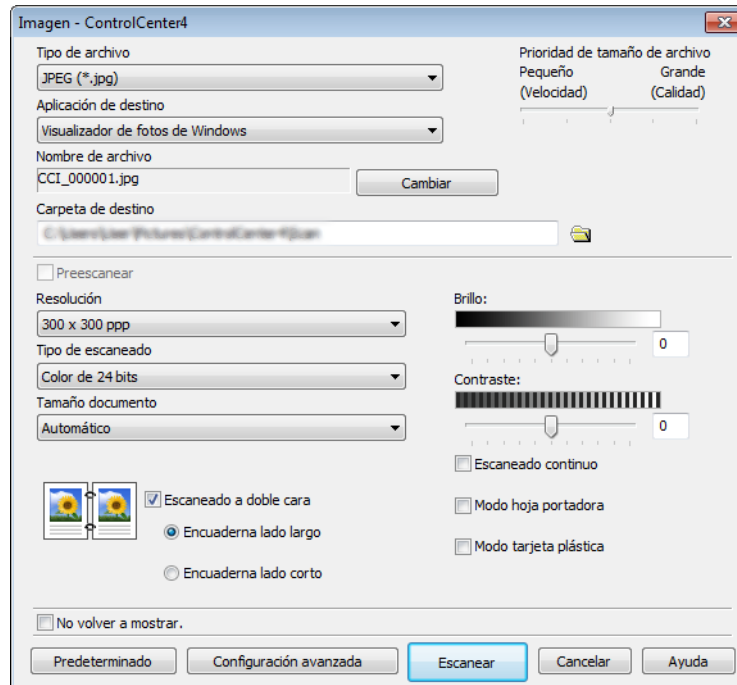

- Seleccione la casilla de verificación **Modo hoja portadora**.
- Seleccione un tamaño de documento que no sea **Automático** de la lista desplegable **Tamaño documento**.
- Cambie otros ajustes según sea necesario (consulte *Cambio de los ajustes de escaneado (ControlCenter4) (Windows®)* en la página 100).
- Haga clic en el botón **Escanear**. El equipo iniciará el escaneado.

## NOTA

Si no desea volver a ver el cuadro de diálogo de ajustes, seleccione la casilla de verificación **No volver a mostrar**.

## Escaneado de tarjetas plásticas





- 1 Cargue una tarjeta plástica (consulte *Tarjetas plásticas* en la página 65).

### NOTA

Cargue hasta cinco tarjetas plásticas cada vez.

- 2 Haga clic en el icono  (ControlCenter4) de la bandeja de tareas y, a continuación, seleccione **Abrir** en el menú.  
Aparecerá la ventana **ControlCenter4**.
- 3 Haga clic en la pestaña **Escanear**.



- 4 Haga clic en el botón que desee utilizar ( (**Imagen**),  (**OCR**),  (**Correo Electrónico**),  (**Archivo**) o  (**Imprimir**)). Aparecerá el cuadro de diálogo del ajuste (el ejemplo siguiente corresponde a **Imagen**).

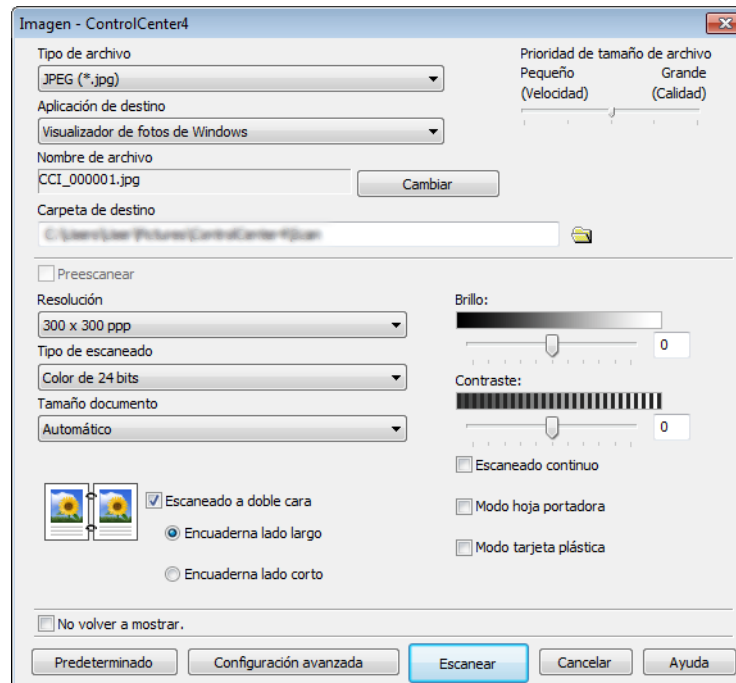

- 5 Seleccione la casilla de verificación **Modo tarjeta plástica**.
- 6 Cambie otros ajustes según sea necesario (consulte *Cambio de los ajustes de escaneado (ControlCenter4) (Windows®)* en la página 100).
- 7 Haga clic en el botón **Escanear**.  
El equipo iniciará el escaneado.

## NOTA

- Si no desea volver a ver el cuadro de diálogo de ajustes, seleccione la casilla de verificación **No volver a mostrar**.
- El **Modo tarjeta plástica** utiliza automáticamente los ajustes siguientes:
  - **Resolución: 600 x 600 ppp**
  - **Tamaño documento: 2 en 1 (Automático)**
  - **Escaneado a doble cara: (Encuaderna lado corto) activada**
  - **Alineación automática: Desactivado**
  - **Rotación automática de imagen: Desactivado**
  - **Detección de alimentación múltiple de páginas: Desactivado**

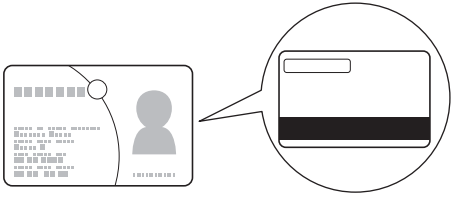
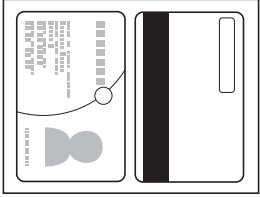
Formato original	Resultado del escaneado
 El diagrama muestra un documento original con un recuadro que indica la zona de escaneo. Una línea de conexión apunta desde el recuadro a una imagen circular que muestra una vista más detallada de la zona de escaneo, que es un rectángulo con una franja oscura en la parte inferior.	 El diagrama muestra el resultado del escaneo de un documento a doble cara. Se ven dos páginas: la izquierda es una copia invertida de la página original, y la derecha es una copia normal de la página original. Ambas páginas muestran el contenido del documento original, incluyendo un recuadro de escaneo y una franja oscura en la parte inferior.

## Escanear documentos a SharePoint

Escanee documentos y guárdelos en un servidor de SharePoint utilizando esta función. Para usar esta función, el equipo Brother debe estar conectado a una red que disponga de acceso a Internet mediante una conexión inalámbrica (ADS-2800W/ADS-3600W) o por cable.

- 1 Cargue el documento (consulte *Documentos de tamaño estándar* en la página 61).
- 2 Haga clic en el icono  (ControlCenter4) de la bandeja de tareas y, a continuación, seleccione **Abrir** en el menú.  
Aparecerá la ventana **ControlCenter4**.
- 3 Haga clic en la pestaña **Escanear**.

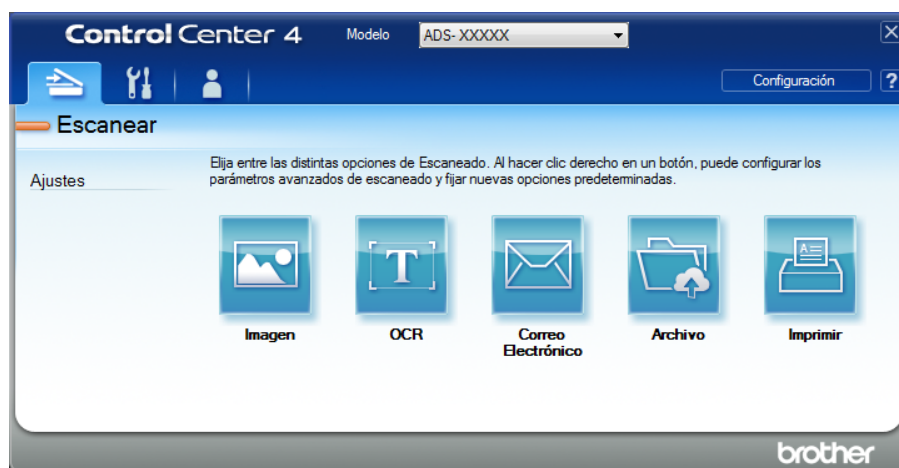

- 4 Haga clic en  (**Archivo**). Aparecerá el cuadro de diálogo de ajustes.

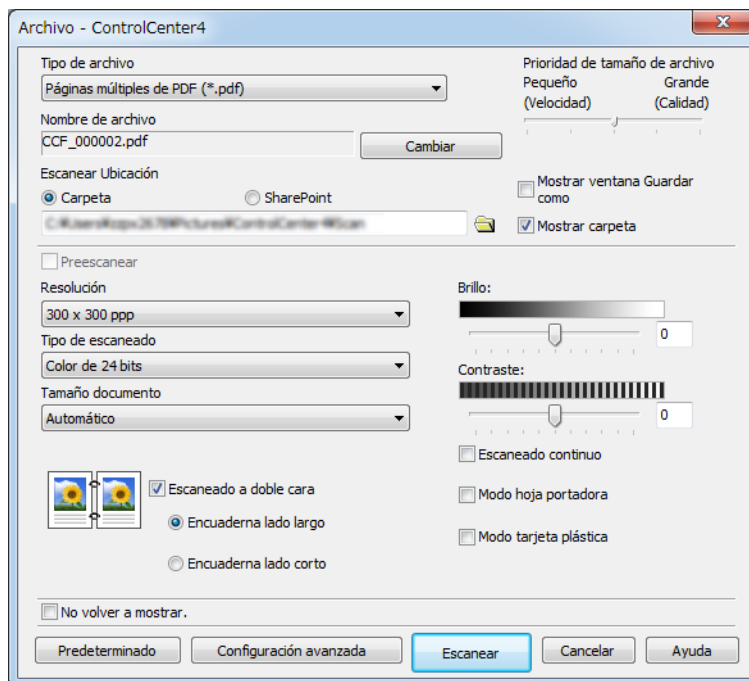

- 5 En el campo **Escanear Ubicación**, seleccione el botón de opción **SharePoint** y, a continuación, introduzca la dirección del servidor en la que desea guardar los documentos escaneados.
- 6 Cambie otros ajustes según sea necesario (consulte *Cambio de los ajustes de escaneado (ControlCenter4) (Windows®)* en la página 100).
- 7 Haga clic en el botón **Prueba de conexión** para confirmar la conexión del servidor. Aparecerá el mensaje **Conectado**.

## NOTA

---

Si aparece el cuadro de diálogo de seguridad, introduzca el nombre de usuario y la contraseña.

---

- 8 Haga clic en **Escanear**. Si aparece un cuadro de diálogo de mensaje relativo a la conexión a Internet, lea la información y haga clic en **Aceptar**. El documento escaneado se guardará en el servidor de destino.



## Creación de una pestaña personalizada (Modo avanzado de ControlCenter4) (Windows®)

Puede crear hasta tres pestañas que incluyan hasta cinco botones con los ajustes que prefiera.

### Creación de una pestaña personalizada

- 1 Haga clic en el icono  (ControlCenter4) de la bandeja de tareas y, a continuación, seleccione **Abrir** en el menú.  
Aparecerá la ventana **ControlCenter4**.

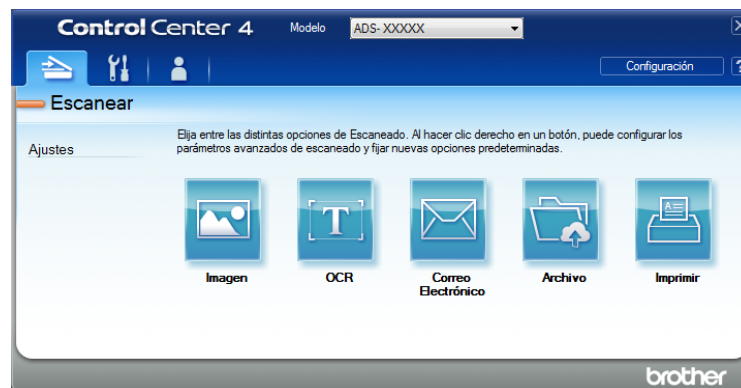

- 2 Haga clic en **Configuración** y, a continuación, seleccione **Crear ficha personalizada**. También puede crear una pestaña personalizada si hace clic con el botón derecho del ratón en la zona de la pestaña y selecciona **Crear ficha personalizada**.



- 3 Para cambiar el nombre de una pestaña personalizada, haga clic con el botón derecho en ella y seleccione **Cambiar nombre de ficha personalizada**. Introduzca el nuevo nombre. El nombre aparecerá en la esquina superior izquierda de la pestaña personalizada.

### NOTA

- También puede cambiar el nombre de la pestaña personalizada haciendo clic en **Configuración** y, a continuación, en **Cambiar nombre de ficha personalizada**.
- Puede crear hasta tres pestañas personalizadas.

## Creación de un botón personalizado en una pestaña personalizada

- 1 Cree una pestaña personalizada. Consulte *Creación de una pestaña personalizada* en la página 98.
- 2 Haga clic con el botón derecho del ratón en la nueva pestaña personalizada y seleccione **Crear botón personalizado**. Seleccione un botón que desee crear desde el menú. Aparecerá el cuadro de diálogo de ajustes.

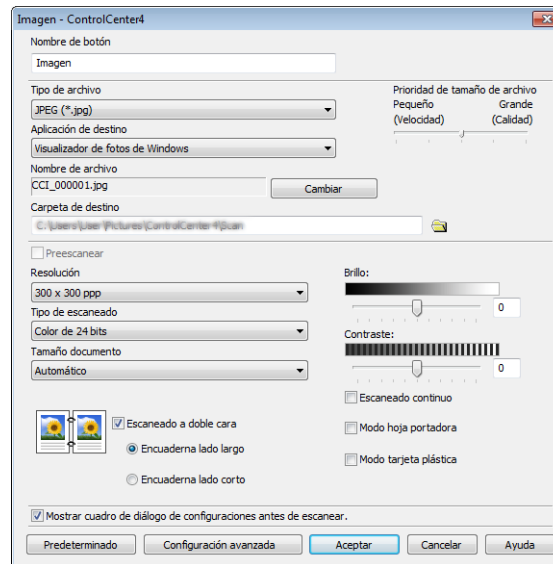

### NOTA

- También puede copiar un botón personalizado seleccionado **Copiar botón personalizado** en el menú que aparece al hacer clic con el botón derecho en la pestaña personalizada.
- Puede crear hasta cinco botones personalizados.

- 3 Introduzca el nombre del botón y cambie los ajustes según sea necesario. Haga clic en **Aceptar**. (Las opciones de los ajustes pueden variar en función del tipo de botón creado).



### NOTA

Puede cambiar o eliminar la pestaña, el botón o los ajustes que ha creado. Haga clic en **Configuración** y proceda tal como se le indique.

## Cambio de los ajustes de escaneado (ControlCenter4) (Windows®)

Puede cambiar las siguientes opciones:

Ajuste	Descripción	Función aplicable				
		Imagen	OCR	Correo Electrónico	Archivo	Imprimir
<b>Tipo de archivo</b>	<p>Seleccione el tipo de archivo que desea utilizar para los datos escaneados.</p> <p><b>NOTA</b></p> <ul style="list-style-type: none"> <li>Para guardar el documento como un archivo PDF protegido por contraseña, seleccione <b>PDF seguro (*.pdf)</b> de la lista desplegable <b>Tipo de archivo</b>, haga clic en el botón  (<b>Configurar contraseña PDF</b>) e introduzca la contraseña (solo imagen, correo electrónico y archivo).</li> <li>Los archivos PDF que permiten realizar búsquedas tienen un formato que incluye en la imagen escaneada una capa con los datos de texto. Esta capa permite realizar búsquedas de texto en los datos de imagen. <b>Idioma de OCR</b> en el ajuste OCR debe establecerse para que coincida con el idioma del PDF que permita realizar búsquedas.</li> <li>Para guardar el documento como un archivo PDF que permita realizar búsquedas, seleccione <b>PDF de búsqueda (*.pdf)</b> en la lista desplegable <b>Tipo de archivo</b>.</li> <li>Para guardar el documento como un archivo PDF de alta compresión, seleccione <b>300 x 300 ppp</b> de la lista desplegable <b>Resolución</b>, <b>PDF de alta compresión (*.pdf)</b> de la lista desplegable <b>Tipo de archivo</b> y <b>Gris verdadero</b> o <b>Color de 24 bits</b> de la lista desplegable <b>Tipo de escaneado</b>.</li> </ul>	Sí	Sí	Sí	Sí	-
<b>Aplicación de destino</b>	Seleccione la aplicación de destino, incluida Nuance™ PaperPort™ 14SE y Evernote, de la lista desplegable.	Sí	Sí	-	-	-
<b>Idioma de OCR</b>	Seleccione un idioma que coincida con el texto del documento escaneado.	-	Sí	-	-	-
<b>Nombre de la impresora</b>	Seleccione la impresora que desea utilizar para imprimir los datos escaneados.	-	-	-	-	Sí
<b>Nombre de archivo</b>	Haga clic en el botón <b>Cambiar</b> para <b>Imagen</b> , <b>OCR</b> o <b>Correo Electrónico</b> . Introduzca un prefijo para el nombre del archivo en caso necesario. El número máximo de caracteres es 100.	Sí	Sí	Sí	Sí	-

Ajuste	Descripción	Función aplicable				
		Imagen	OCR	Correo Elec-trónico	Archivo	Im-primir
<b>Opciones de la Impresión</b>	Haga clic en el botón <b>Opciones de la Impresión</b> para configurar los ajustes de la impresora.	-	-	-	-	Sí
<b>Mostrar ventana Guardar como</b>	Para especificar el destino de la imagen escaneada cada vez que escanee, seleccione la casilla de verificación <b>Mostrar ventana Guardar como</b> .	-	-	-	Sí	-
<b>Carpeta de destino</b>	Haga clic en el icono de carpeta y cambie la carpeta en la que desea guardar el documento escaneado.	Sí	Sí	Sí	-	-
<b>Escanear Ubicación</b>	<p>Seleccione una de las siguientes ubicaciones de escaneado:</p> <ul style="list-style-type: none"> <li>• <b>Carpeta</b> Haga clic en el icono de carpeta y busque la carpeta en la que desea guardar el documento escaneado. Seleccione <b>Mostrar carpeta</b> para que se muestre automáticamente la carpeta de destino después del escaneado.</li> <li>• <b>SharePoint</b> Escriba la dirección URL en la que desee guardar el documento escaneado. Haga clic en <b>Prueba de conexión</b> para confirmar el destino.</li> </ul>	-	-	-	Sí	-
<b>Prioridad de tamaño de archivo</b>	<p>Ajuste el tamaño del archivo desplazando la barra deslizante hacia la izquierda o hacia la derecha.</p> <p><b>NOTA</b></p> <p>El tamaño de archivo puede ajustarse según el <b>Tipo de archivo</b> seleccionado.</p>	Sí	-	Sí	Sí	-
<b>Preescanear</b>	Seleccione <b>Preescanear</b> para obtener una vista previa de la imagen y recortar las partes no deseadas antes del escaneado.	Sí	Sí	Sí	Sí	Sí
<b>Resolución</b>	Seleccione una resolución de escaneado de la lista desplegable <b>Resolución</b> . Cuanto más alta sea la resolución, más memoria necesitará y más se prolongará el tiempo de transferencia aunque, como contrapartida, la imagen escaneada será más detallada.	Sí	Sí	Sí	Sí	Sí

Ajuste	Descripción	Función aplicable				
		Imagen	OCR	Correo Elec-trónico	Archivo	Im-primir
<b>Tipo de escaneado</b>	<p>Seleccione entre varias opciones de intensidad del color para las imágenes escaneadas:</p> <p><b>Automático</b> Selecciona automáticamente los colores adecuados para el documento. <sup>1</sup></p> <p><b>Blanco y negro</b> Utilice esta opción para texto o imágenes de líneas.</p> <p><b>Grisés (Difusión de errores)</b> Utilice esta opción para imágenes fotográficas o gráficos. (Difusión de errores es un método de creación de imágenes grises simuladas sin utilizar puntos de gris verdadero. Los puntos negros se sitúan en un patrón específico para dar un aspecto gris.)</p> <p><b>Gris verdadero</b> Utilice esta opción para imágenes fotográficas o gráficos. Este modo es más exacto ya que utiliza hasta 256 tonalidades de gris.</p> <p><b>Color de 24 bits</b> Utiliza un máximo de 16,8 millones de colores para escanear la imagen. Aunque el uso de <b>Color de 24 bits</b> crea una imagen con la reproducción de color más precisa, requiere la máxima cantidad de memoria y el tiempo de transferencia más prolongado.</p>	Sí	Sí	Sí	Sí	Sí

<sup>1</sup> Dependiendo del estado del documento original, es posible que esta característica no funcione correctamente.

Ajuste	Descripción	Función aplicable				
		Imagen	OCR	Correo Elec-trónico	Archivo	Im-primir
<b>Tamaño documento</b>	<p>El tamaño del documento está configurado en <b>Automático</b> por defecto. Puede escanear documentos de cualquier tamaño sin realizar más ajustes en <b>Tamaño documento</b>.<sup>1</sup> Para escanear más rápidamente, seleccione el tamaño exacto del documento desde la lista desplegable <b>Tamaño documento</b>.</p> <p><b>NOTA</b></p> <ul style="list-style-type: none"> <li>• Si selecciona un tamaño de documento 1 a 2, la imagen escaneada se dividirá en dos documentos con la mitad de tamaño del ajuste. Si selecciona <b>1 a 2 (A4)</b>, la imagen escaneada se dividirá en dos documentos de tamaño A5.</li> <li>• Para realizar escaneados de 1 a 2, desactive la casilla de verificación <b>Rotación automática de imagen</b> del cuadro de diálogo <b>Configuración avanzada</b>.</li> <li>• Si selecciona un tamaño de documento 2 en 1, las dos imágenes escaneadas se combinarán en un documento.</li> </ul>	Sí	Sí	Sí	Sí	Sí
<b>Brillo</b>	<p>Ajuste la configuración (entre -50 y 50) para obtener la mejor imagen. El valor predeterminado de 0 representa un valor medio y normalmente se adapta a la mayoría de las imágenes. Puede configurar el nivel de brillo si arrastra la barra deslizante hacia la derecha o hacia la izquierda para aclarar u oscurecer la imagen. También puede configurar el nivel si introduce un valor en el cuadro. Si la imagen escaneada queda demasiado clara, reduzca el nivel de brillo y vuelva a escanear el documento. Si la imagen queda demasiado oscura, incremente el nivel de brillo y vuelva a escanear el documento.</p>	Sí	Sí	Sí	Sí	Sí

<sup>1</sup> Dependiendo del estado del documento original, es posible que esta característica no funcione correctamente.

Ajuste	Descripción	Función aplicable				
		Imagen	OCR	Correo Elec-trónico	Archivo	Im-primir
<b>Contraste</b>	<p>Ajuste la configuración (entre -50 y 50) para obtener la mejor imagen. El valor predeterminado de 0 representa un valor medio y normalmente se adapta a la mayoría de las imágenes. Para aumentar o disminuir el nivel de contraste, desplace la barra deslizante hacia la izquierda o hacia la derecha. Al aumentar el nivel, se destacan las áreas oscuras y claras de la imagen, mientras que al disminuirlo, se revelan con mayor detalle las áreas grises. También puede configurar el <b>Contraste</b> si introduce un valor en el cuadro.</p> <p><b>NOTA</b></p> <p>El ajuste <b>Contraste</b> solo está disponible al configurar <b>Tipo de escaneado</b> como <b>Automático, Grises (Difusión de errores), Gris verdadero o Color de 24 bits</b>.</p>	Sí	Sí	Sí	Sí	Sí
<b>Escaneado continuo</b>	Escanee varias páginas. Una vez que se ha escaneado la página, puede continuar o finalizar el escaneado. Con este método, puede escanear más páginas que lo que admite la unidad ADF.	Sí	Sí	Sí	Sí	Sí
<b>Escaneado a doble cara</b>	Si selecciona esta casilla, el equipo escaneará ambas caras del documento. Cuando utilice la función automática de escaneado a doble cara (dúplex), debe seleccionar <b>Encuaderna lado largo</b> o <b>Encuaderna lado corto</b> en función del formato del original para asegurarse de que el archivo de datos creado aparezca correctamente en el documento escaneado.	Sí	Sí	Sí	Sí	Sí

Ajuste	Descripción	Función aplicable				
		Imagen	OCR	Correo Elec-trónico	Archivo	Im-primir
<b>Modo hoja portadora</b>	<p>Escanee los siguientes tipos de documentos utilizando la hoja portadora. Para este modo, puede seleccionar cualquier ajuste distinto de <b>Automático</b> desde la lista desplegable <b>Tamaño documento</b>.</p> <ul style="list-style-type: none"> <li>■ Documentos de gran tamaño (A3, B4 y Ledger) Doble el documento por la mitad e introdúzcalo en la hoja portadora para el escaneado a doble cara (dúplex). Las páginas del anverso y del reverso se combinarán en una sola página. Seleccione <b>2 en 1 (A4)</b> para un documento A3, <b>2 en 1 (B5)</b> para un documento B4 o <b>2 en 1 (Carta / Letter)</b> para un documento Ledger de la lista desplegable <b>Tamaño documento</b>.</li> <li>■ Documentos importantes (fotografías, contratos)</li> <li>■ Papel delgado (recibos)</li> <li>■ Papel de forma irregular (recortes)</li> </ul> <p><b>NOTA</b></p> <ul style="list-style-type: none"> <li>• Cargue solo una hoja portadora cada vez.</li> <li>• Cargue el documento en el centro de la hoja portadora y alinee la parte superior del documento con la parte superior de la hoja portadora.</li> </ul>	Sí	Sí	Sí	Sí	Sí
<b>Modo tarjeta plástica</b>	<p>Escanea tarjetas, como un carné de conducir o una tarjeta sanitaria, con estos ajustes automáticos:</p> <ul style="list-style-type: none"> <li>■ <b>Resolución: 600 x 600 ppp</b></li> <li>■ <b>Tamaño documento: 2 en 1 (Automático)</b></li> <li>■ <b>Escaneado a doble cara:</b> (Encuaderna lado corto) activada</li> <li>■ <b>Alineación automática:</b> Desactivado</li> <li>■ <b>Rotación automática de imagen:</b> Desactivado</li> <li>■ <b>Detección de alimentación múltiple de páginas:</b> Desactivado</li> </ul> <p><b>NOTA</b></p> <ul style="list-style-type: none"> <li>• Para escanear una tarjeta plástica con ajustes distintos, desactive el <b>Modo tarjeta plástica</b> y establezca la <b>Resolución</b> en 600 ppp.</li> <li>• Cargue hasta cinco tarjetas plásticas cada vez.</li> </ul>	Sí	Sí	Sí	Sí	Sí
<b>Predeterminado</b>	Restablece todos los ajustes a los valores predeterminados de fábrica.	Sí	Sí	Sí	Sí	Sí

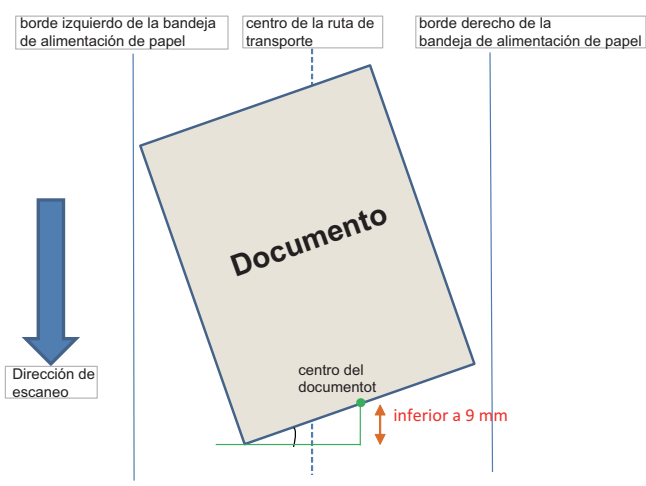

Puede configurar más ajustes en el cuadro de diálogo **Configuración avanzada**. Haga clic en el botón **Configuración avanzada**.

Ajuste	Descripción	Función aplicable				
		Imagen	OCR	Correo Electrónico	Archivo	Imprimir
<b>Alineación automática</b>	<p>Corrige la inclinación (menos de 9 mm desde el centro del documento al borde) de los datos escaneados. <sup>1</sup></p> 	Sí	Sí	Sí	Sí	Sí
<b>Rotación automática de imagen</b>	Cambia la dirección del documento basándose en la orientación del texto. <sup>1</sup>	Sí	Sí	Sí	Sí	Sí
<b>Eliminar filtrado/ estampado/ Eliminar color de fondo</b>	<p>Evita el filtrado y elimina el color de fondo de documentos como periódicos para que los datos escaneados estén más reconocibles. <sup>1</sup></p> <p>La sensibilidad de la función Eliminar filtrado/estampado/color de fondo puede ajustarse con la barra deslizante. Mover el control hacia la posición "Alto" hará más probable que el escáner elimine los filtrados, estampados o colores de fondo, mientras que moverlo hacia "Bajo" hará menos probable que el escáner los elimine.</p>	Sí	Sí	Sí	Sí	Sí
<b>Saltar página en blanco</b>	Elimina las páginas en blanco del documento de los resultados de escaneado. <sup>1</sup>	Sí	Sí	Sí	Sí	Sí
<b>Detección de alimentación múltiple de páginas</b>	Utiliza un sensor ultrasónico para detectar cuándo se ha producido una alimentación múltiple. Cuando el equipo detecte una alimentación múltiple, deberá confirmar que se han guardado los datos escaneados hasta ese momento e iniciar de nuevo el escaneado en la siguiente página o al principio del documento.	Sí	Sí	Sí	Sí	Sí
<b>Mostrar resultados de escaneado</b>	Muestra en la pantalla del ordenador el número total de páginas guardadas y de páginas en blanco omitidas.	Sí	Sí	Sí	Sí	Sí

<sup>1</sup> Dependiendo del estado del documento original, es posible que esta característica no funcione correctamente.

## Escaneado mediante Brother iPrint&Scan (Mac)

### NOTA

---

- Use Brother iPrint&Scan para Mac para imprimir y escanear desde su ordenador.
  - Puede descargar e instalar Brother iPrint&Scan desde App Store.
- 

- 1 En la barra de menús **Finder**, haga clic en **Ir > Aplicaciones** y luego haga doble clic en el icono iPrint&Scan. Aparece la pantalla Brother iPrint&Scan.
- 2 Si su equipo Brother no está seleccionado, haga clic en el botón **Seleccione su equipo** y luego siga las instrucciones en la pantalla para seleccionar su equipo Brother.
- 3 Haga clic en el icono **Escanear** y luego siga las instrucciones en la pantalla para escanear sus documentos.

### Cambie la configuración del botón de escaneado en Brother iPrint&Scan (Mac)

---

- 1 En la barra de menú **Finder**, haga clic en **Ir > Aplicaciones** y luego haga doble clic en el icono iPrint&Scan. Aparece la pantalla Brother iPrint&Scan.
- 2 Si su equipo Brother no está seleccionado, haga clic en el botón **Seleccione su equipo** y luego siga las instrucciones en la pantalla para seleccionar su equipo Brother.
- 3 Haga clic en el botón **Configuración de escaneado del equipo** y luego siga las instrucciones en pantalla para cambiar su configuración de escaneado.

## Escaneado con Nuance™ PaperPort™ 14SE u otras aplicaciones de Windows®

### Escaneado con Nuance™ PaperPort™ 14SE

---

Para escanear puede usar la aplicación Nuance™ PaperPort™ 14SE, que viene incluida en el controlador del escáner. Nuance™ PaperPort™ 14SE admite tanto controladores TWAIN como WIA; en el ejemplo de esta sección se utiliza el controlador TWAIN (recomendado). Para ver un ejemplo con el controlador WIA, consulte *Escaneado con la galería fotográfica de Windows®* o *Fax y Escáner de Windows®* en la página 125.

#### NOTA

---

- Nuance™ PaperPort™ 14SE admite Windows® XP 32 bits (SP3), Windows Vista®, Windows® 7, Windows® 8, Windows® 8.1 y Windows® 10.
  - Para obtener más información sobre la aplicación, consulte el archivo de ayuda de Nuance™ PaperPort™ 14SE, al que puede acceder desde el menú **Ayuda** de Nuance™ PaperPort™ 14SE.
- 

Estas instrucciones corresponden a Nuance™ PaperPort™ 14SE, pero son similares para otras aplicaciones de Windows®.

- 1 Cargue el documento.
- 2 Inicie Nuance™ PaperPort™ 14SE. Realice una de las siguientes acciones:

- Windows® XP, Windows Vista® y Windows® 7

Haga clic en  (Inicio) > **Todos los programas** > **Nuance PaperPort 14** > **PaperPort**.

- Windows® 8, Windows® 8.1 y Windows® 10

Haga clic en  (**PaperPort**).

Aparece la ventana Nuance™ PaperPort™ 14SE.

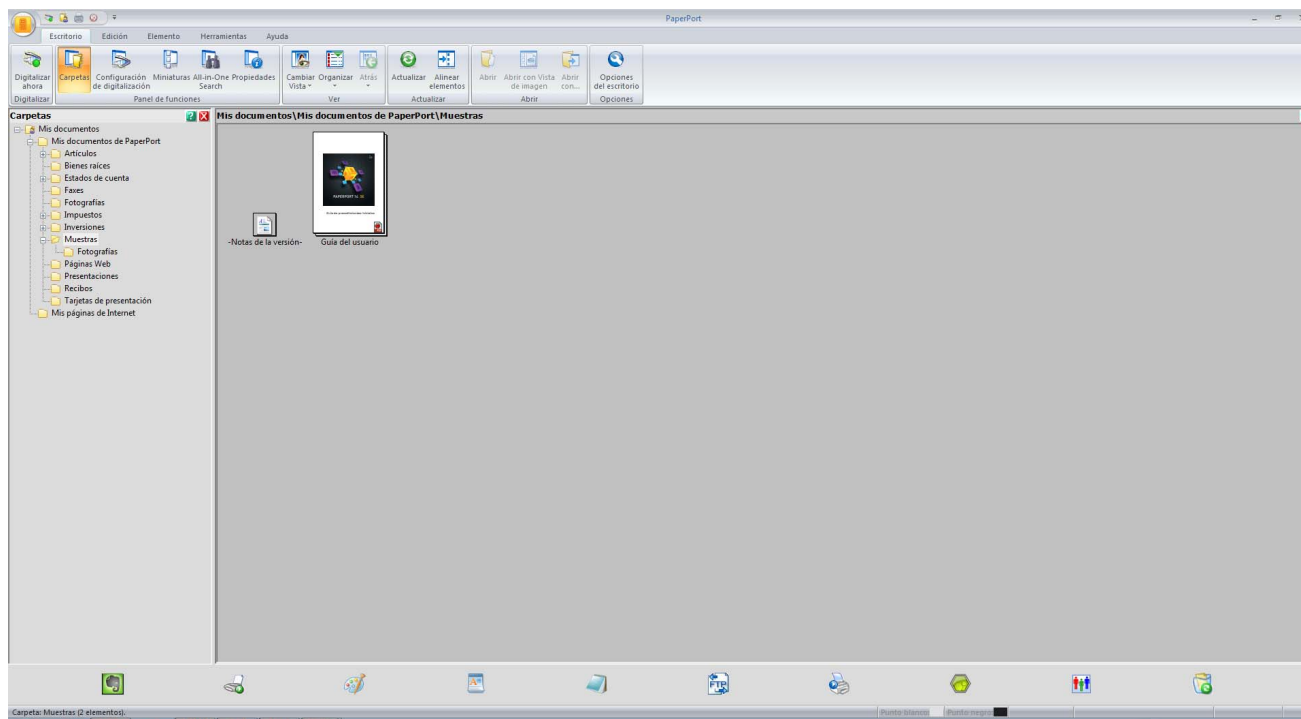

- Haga clic en **Configuración de digitalización** de la pestaña **Escritorio** en la barra de opciones. El panel **Digitalizar u obtener fotografía** aparecerá en la parte izquierda de la ventana.

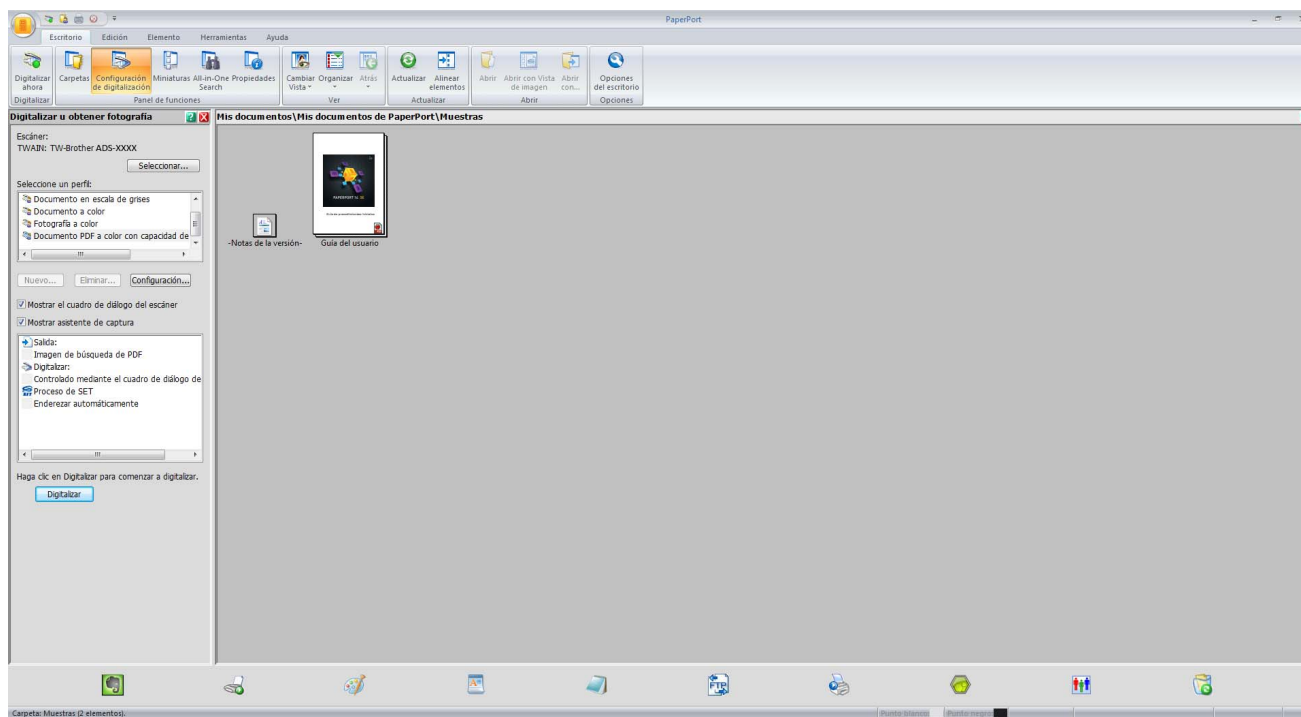

- Haga clic en el botón **Seleccionar**.
- En la lista **Escáneres disponibles**, seleccione **TWAIN: TW-Brother ADS-XXXXX** (ADS-XXXXX corresponde al nombre del modelo del equipo). Para usar el controlador WIA, seleccione el controlador de Brother con el prefijo "WIA". Haga clic en **Aceptar**.
- Seleccione la casilla de verificación **Mostrar el cuadro de diálogo del escáner** del panel **Digitalizar u obtener fotografía**.

- Haga clic en el botón **Digitalizar**.  
Aparecerá el cuadro de diálogo de configuración del escáner.

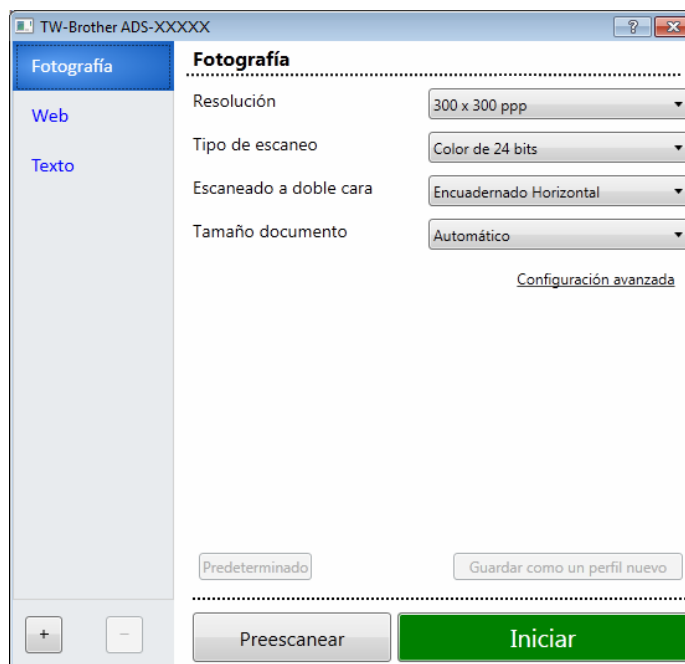

- Configure los ajustes del cuadro de diálogo de configuración del escáner según sea necesario (**Resolución**, **Tipo de escaneo**, **Escaneado a doble cara** y **Tamaño documento**).
  - Para obtener más información acerca de *Ajustes del controlador TWAIN*, consulte la página 112.
  - Para obtener más información acerca de *Ajustes del controlador WIA*, consulte la página 124.
- En la lista desplegable **Tamaño documento**, seleccione el tamaño del documento.

## NOTA

Una vez seleccionado el tamaño del documento, puede ajustar aún más el área de escaneo si hace clic en el botón izquierdo del ratón y arrastra la selección. Esto también es necesario al recortar una imagen para escanearla.

- Haga clic en el botón **Iniciar**.  
El equipo iniciará el escaneado.

## Ajustes del controlador TWAIN

Haga clic en la pantalla **Básico** o en **Configuración avanzada** para acceder a los ajustes del controlador TWAIN.

### ■ Pantalla Básico

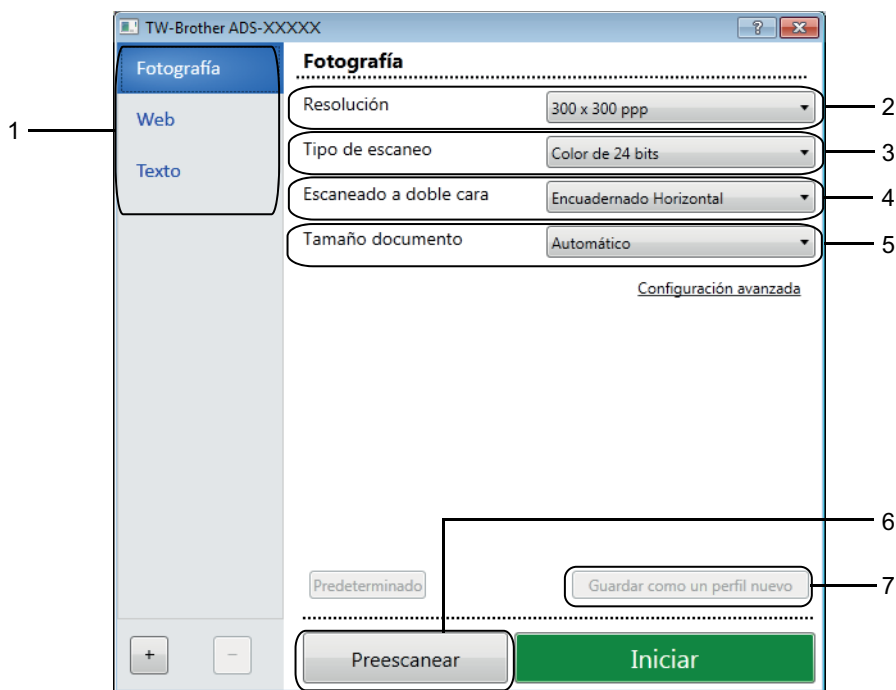

#### 1 Escanear (Tipo de imagen)

Seleccione **Fotografía**, **Web** o **Texto**.

Puede añadir elementos nuevos haciendo clic en **+**. No puede cambiar el nombre de **Fotografía**, **Web** ni **Texto**, pero puede cambiar el nombre de los elementos añadidos.

Escanear (Tipo de imagen)		Resolución	Tipo de escaneo
<b>Fotografía</b>	Utilice esta opción para escanear imágenes fotográficas	300 x 300 ppp	Color de 24 bits
<b>Web</b>	Utilice esta opción para adjuntar la imagen escaneada a páginas web	100 x 100 ppp	Color de 24 bits
<b>Texto</b>	Utilice esta opción para escanear documentos de texto	200 x 200 ppp	Blanco y negro

## 2 Resolución

Seleccione una resolución de escaneado de la lista desplegable **Resolución**. Cuanto más alta sea la resolución, más memoria necesitará y más se prolongará el tiempo de transferencia aunque, como contrapartida, la imagen escaneada será más detallada.

Resolución
100 x 100 ppp
150 x 150 ppp
200 x 200 ppp
300 x 300 ppp
400 x 400 ppp
600 x 600 ppp
1200 x 1200 ppp

## 3 Tipo de escaneo

Seleccione una de las siguientes acciones:

### ■ Automático

Detecta automáticamente si el documento utiliza color y genera una imagen escaneada del mismo. En el caso de documentos que mezclen páginas en color y en blanco y negro, las páginas en color se escanearán en el modo Color, y las páginas en blanco y negro se escanearán en modo Blanco y negro.

### ■ Blanco y negro

Utilice esta opción para texto o imágenes de líneas.

### ■ Grises (Difusión de errores)

Utilice esta opción para imágenes fotográficas o gráficos. (Difusión de errores es un método de creación de imágenes grises simuladas sin utilizar puntos de gris verdadero. Los puntos negros se sitúan en un patrón específico para dar un aspecto gris.)

### ■ Gris verdadero

Utilice esta opción para imágenes fotográficas o gráficos. Este modo es más exacto ya que utiliza hasta 256 tonalidades de gris.



### ■ Color de 24 bits

Utiliza un máximo de 16,8 millones de colores para escanear la imagen. Aunque el uso de **Color de 24 bits** crea una imagen con la reproducción de color más precisa, requiere la máxima cantidad de memoria y el tiempo de transferencia más prolongado.

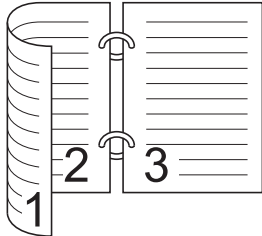
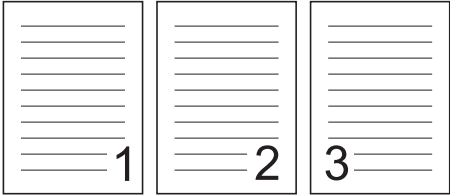
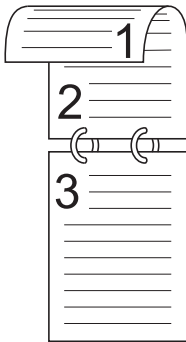

#### 4 Escaneado a doble cara

Seleccione **Encuadernado Horizontal** o **Encuadernado Vertical** en función del formato del original para asegurarse de que el archivo de datos creado aparece correctamente en el documento escaneado.

Ajuste de escaneado a doble cara	Formato original	Resultado del escaneado
Encuaderna lado largo		
Encuaderna lado corto		

6

#### 5 Tamaño documento

El tamaño del documento está configurado en **Automático** por defecto. Para escanear más rápidamente, seleccione el tamaño exacto del documento desde la lista desplegable **Tamaño documento**. Si selecciona **Personalizar**, aparecerá el cuadro de diálogo **Tamaño documento personalizado** para que pueda especificar el tamaño del documento.

#### 6 Preescanear

Haga clic en **Preescanear** para obtener una vista previa de la imagen y recortar las áreas no deseadas antes del escaneado.

La función de recortar está disponible en los siguientes ajustes:

- Escaneado a doble cara: Desactivado
- Alineación automática: Desactivado
- Rotación automática de imagen: Desactivado
- Detección de final de página: Desactivado
- Tamaño documento: el tamaño de escaneado debe ser distinto de **Automático** y **Papel largo**

#### 7 Guardar como un perfil nuevo

Haga clic en **Guardar como un perfil nuevo** para guardar los ajustes de escaneado utilizados con frecuencia.

Los siguientes ajustes se guardan como parte del perfil:

- Los ajustes configurados en la pantalla **Básico**
- Los ajustes configurados en **Configuración avanzada**

- Los límites según lo especificado en la imagen de vista previa

Puede crear un máximo de 64 perfiles.

Los perfiles creados se añaden al panel **Digitalizar u obtener fotografía**. Para editar un perfil, haga clic en **Configuración** en el panel **Digitalizar u obtener fotografía**. Para eliminar un perfil, haga clic en **Eliminar**.

## ■ Configuración avanzada

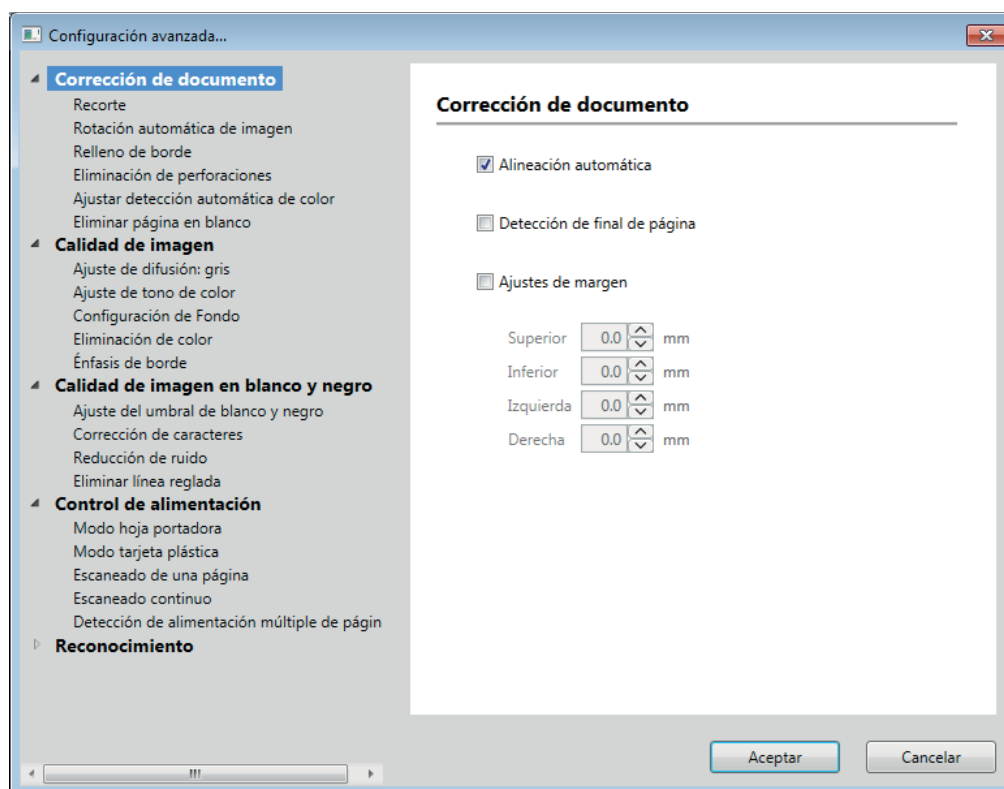

## Corrección de documento

### 1 Recorte

- Alineación automática

Corrige la inclinación de los datos escaneados.

### NOTA

- Si activa el **Modo hoja portadora**, no podrá activar **Alineación automática**.
- Esta función no se aplica al tamaño de documento **Papel largo** o el **Modo hoja portadora**.

- Detección de final de página

Detecta el final de la página y ajusta automáticamente el tamaño de una página cuando la longitud del documento es más corta que el **Tamaño documento** seleccionado.

### NOTA

Si activa el **Modo hoja portadora**, no podrá activar **Detección de final de página**.

- Ajustes de margen

Esta función permite añadir o eliminar un margen determinado (de -3 mm a 3 mm) en el borde de la imagen.

## 2 Rotar imagen

Cambia la dirección del documento en función de la orientación del texto cuando se selecciona la opción **Automático**.

## 3 Relleno de borde

Puede seleccionar **Automático** o **Personalizar**. Cuando se selecciona **Personalizar**, seleccione **Blanco** o **Negro** y configure el valor para agregar un borde blanco o negro alrededor del borde de su imagen escaneada.

## 4 Eliminación de perforaciones

Esta función elimina las marcas de las perforaciones rellenando dichas marcas de blanco o del color que las rodea.

- **Blanco**

Rellena las perforaciones de blanco.

- **Color circundante**

Rellena las perforaciones con el color circundante.

## 5 Ajustar detección automática de color

Cuando el tipo de escaneo se defina como **Automático**, puede ajustar el nivel de detección de color, blanco y negro y escala de grises.

- **B y N/gris; color**

Al aumentar el valor de la barra deslizante, es más probable que el equipo determine que un documento determinado es un documento en color. Al disminuir el valor, es más probable que el equipo determine que un documento determinado es un documento en blanco y negro o en escala de grises.

- **B y N; gris**

Al aumentar el valor de la barra deslizante, es más probable que el equipo determine que un documento determinado es un documento en escala de grises. Al disminuir el valor, es más probable que el equipo determine que un documento determinado es un documento en blanco y negro.

## 6 Eliminar página en blanco

Elimina las páginas en blanco del documento de los resultados de escaneo.

La sensibilidad de la función **Eliminar página en blanco** se puede ajustar con la barra deslizante. Si la mueve hacia la posición **Alto** es más probable que el equipo salte páginas en blanco, mientras que si la mueve hacia **Bajo** ocurrirá lo contrario. Si activa la opción **Mostrar resultado**, el ordenador muestra la cantidad de páginas en blanco que se han omitido cuando se completa el escaneo.

Si se activa la función **Eliminar página en blanco** para todas las páginas del documento, no se mostrará ninguna imagen escaneada. En su lugar, el ordenador mostrará un mensaje de advertencia indicando que todas las páginas del documento están en blanco.

## NOTA

Esta función no se aplica al tamaño de documento **Papel largo**.

## Calidad de imagen

### 1 Ajuste de difusión: gris

Esta función ajusta el brillo y el contraste para crear imágenes en gris.

#### ■ Brillo

Los valores más altos iluminan más la imagen.

#### ■ Contraste

Los valores más altos aumentan el contraste de la imagen. Unos valores excesivamente altos pueden dar como resultado una imagen en blanco y negro.

## NOTA

Esta función está disponible cuando está seleccionado el tipo de escaneado **Gris (Difusión de errores)**.

### 2 Ajuste de tono de color

Le permite ajustar el brillo, el contraste, la sombra, la luminosidad y el gamma durante el escaneado en gris y color.

La configuración predeterminada es **Personalizar**.

#### ■ Automático

Escanea el documento utilizando la configuración óptima en función de su contenido.

#### ■ Personalizar

Permite configurar manualmente el **Brillo**, el **Contraste**, la **Sombra**, la **Luminosidad** y el **Gamma**.



Original



Brillo: 25  
Contraste: 25  
Sombra: 122  
Luminosidad: 240  
Gamma: 5,0

## NOTA

- **Sombra** no se puede establecer en un valor más alto que **Luminosidad**.
- Esta función está disponible cuando está seleccionado el tipo de escaneado **Automático**, **Gris verdadero** o **Color de 24 bits**.

### 3 Configuración de Fondo

#### ■ Eliminar filtrado/estampado

Al activar esta función, se evita que se capte el contenido traspasado desde la otra cara de un documento a doble cara.

#### ■ Eliminar color de fondo

Si activa el ajuste **Eliminar color de fondo**, el equipo elimina el color de base de documentos como periódicos para facilitar la lectura de los datos escaneados.

#### ■ Nivel

Ajusta la intensidad de los efectos **Eliminar filtrado/estampado** y **Eliminar color de fondo**.

### 4 Eliminación de color

Elimina colores concretos de sus datos escaneados.

Seleccione una de las siguientes acciones:

#### ■ Color cromático

Use esta opción para eliminar todos los colores excepto el negro.

#### ■ Rojo

Use esta opción para eliminar el color rojo.

#### ■ Verde

Use esta opción para eliminar el color verde.

#### ■ Azul

Use esta opción para eliminar el color azul.

#### ■ Personalizado

Seleccione el color que quiera eliminar.

### 5 Énfasis de borde

Esta función permite que las imágenes y los documentos borrosos o el texto de revistas aparezcan de forma más clara para facilitar la lectura. Puede usar la barra deslizante para ajustar la intensidad del efecto **Énfasis de borde**.

#### NOTA

- Esta función está disponible cuando está seleccionado el tipo de escaneado **Automático**, **Gris verdadero** o **Color de 24 bits**.
- Esta función no se aplica al tamaño de documento **Papel largo**.

### Calidad de imagen en blanco y negro

#### 1 Ajuste del umbral de blanco y negro

Esta opción permite ajustar la calidad de imagen cuando se escanea en modo **Blanco y negro**.

Los valores mayores aumentan el volumen de negro en la imagen escaneada, mientras que los valores menores aumentan la cantidad de blanco.

#### NOTA

Esta función está disponible cuando está seleccionado el tipo de escaneado **Blanco y negro**.

## 2 Corrección de caracteres

### ■ Corrección de caracteres borrosos

Cuando hay texto demasiado claro o entrecortado en la imagen escaneada, esta función permite que el equipo corrija las letras para facilitar la lectura del texto, corrigiendo no solo texto, sino también puntos y líneas en negro. Si están activados los ajustes **Edición en negrita** y **Corrección de caracteres borrosos**, solo se ejecutará la función **Edición en negrita**.

### NOTA

Esta función está disponible cuando está seleccionado el tipo de escaneado **Blanco y negro**.

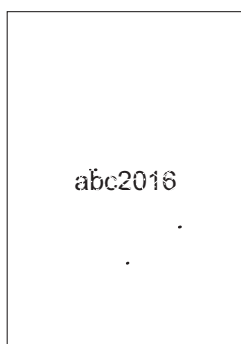

Normal

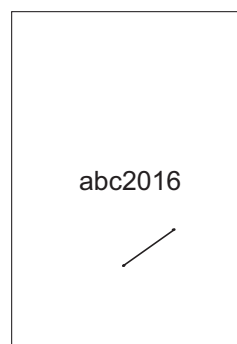

Corrección de caracteres borrosos

### ■ Edición en negrita

Esta función permite ampliar y espesar las áreas en negro de los documentos, lo que hará más grueso el texto fino. No solo hace más grueso el texto, sino también todos los puntos y las líneas. Si están activados los ajustes **Edición en negrita** y **Corrección de caracteres borrosos**, solo se ejecutará la función **Edición en negrita**.

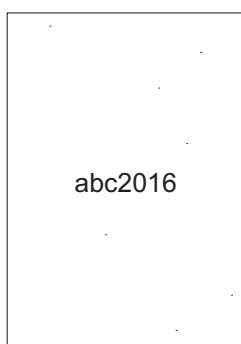

Normal

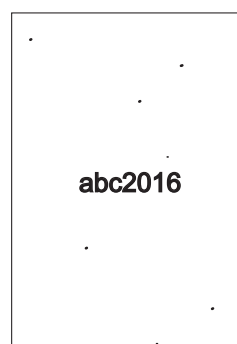

Edición en negrita

### NOTA

Esta función está disponible cuando está seleccionado el tipo de escaneado **Blanco y negro**.

### 3 Inversión de blanco y negro

Esta función permite crear una versión de la imagen escaneada con el blanco y el negro invertidos.

#### NOTA

Esta función está disponible cuando se selecciona el tipo de escaneado **Blanco y negro**.

### 4 Reducción de ruido

Esta función permite quitar del fondo de las imágenes escaneadas los puntos pequeños o la granularidad, denominados también “ruido”. La eliminación de esa granularidad no deseada contribuye a reducir el tamaño del archivo comprimido.

#### NOTA

- Esta función está disponible cuando está seleccionado el tipo de escaneado **Blanco y negro**.
- Esta función no se aplica al tamaño de documento **Papel largo**.

### 5 Eliminar línea reglada

Esta función permite eliminar líneas del documento. Puede seleccionar el tipo de dirección de línea que eliminar (**Vertical**, **Horizontal** o **Vertical y horizontal**). Las líneas angulosas se detectan como líneas y se eliminan si miden menos de 9 mm desde el centro del documento hasta el borde del plano horizontal o vertical.

#### ■ Longitud mínima de línea

Se eliminarán las líneas que midan lo mismo o más que la longitud especificada.

#### ■ Espacio máximo

Si las líneas se entrecortan, por ejemplo, por el borrado de la imagen, se detectarán y eliminarán aquellas que se entrecorten durante un intervalo igual o inferior a la distancia de línea entrecortada especificada.

#### NOTA

- Esta función está disponible cuando está seleccionado el tipo de escaneado **Blanco y negro**.
- Esta función no se aplica al tamaño de documento **Papel largo**.



Cuando hay una línea horizontal

La línea horizontal no desaparece



Cuando hay una línea vertical de menos de 2 cm

La línea vertical no desaparece



Cuando hay un corte de menos de 5 mm entre líneas verticales de más de 2 cm

La línea vertical desaparece



Cuando hay un corte de 5 mm o más entre líneas verticales de más de 2 cm y de menos de 2 cm

La línea vertical de menos de 2 cm no desaparece

## Control de alimentación

### 1 Disposición

Escanee un documento de dos páginas combinadas en una página, o bien un documento de una página dividida en dos páginas. Elija una de las opciones siguientes:

#### ■ 2 en 1: Borde largo

Combine un documento de dos páginas en una sola página con orientación horizontal.

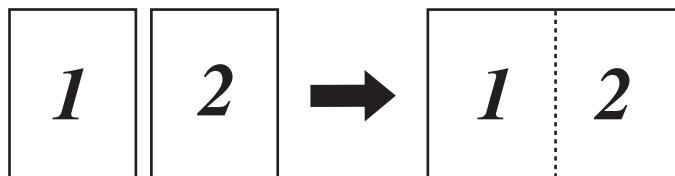



### ■ 2 en 1: Borde corto

Combine un documento de dos páginas en una sola página con orientación vertical.

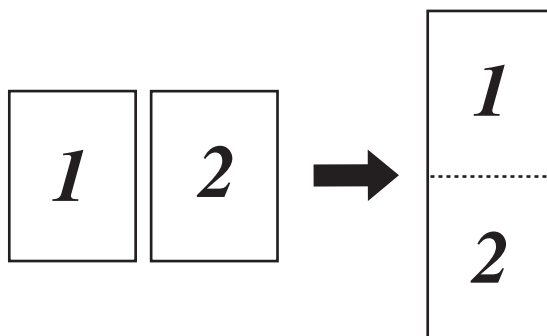

### ■ 1 en 2: Borde largo

Divida un documento de una página en dos páginas con orientación vertical.

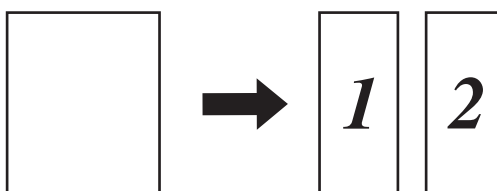

### ■ 1 en 2: Borde corto

Divida un documento de una página en dos páginas con orientación horizontal.

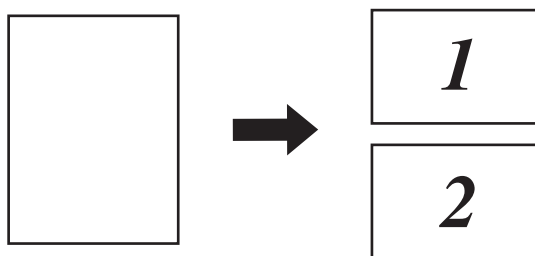

## 2 Modo hoja portadora

Utilice la hoja portadora para escanear los siguientes tipos de documentos:

- Documentos importantes (fotografías, contratos)
- Papel delgado (recibos)
- Papel de forma irregular (recortes)

### NOTA

- Para este modo, puede seleccionar cualquier ajuste distinto de **Automático** y **Papel largo** en tamaños de documentos.
- Si activa los ajustes **Detección de alimentación múltiple de páginas** o **Modo tarjeta plástica**, no podrá activar **Modo hoja portadora**, **Alineación automática** o **Detección de final de página**.

### 3 Modo tarjeta plástica

Escanee tarjetas, como un carné de conducir o una tarjeta sanitaria, con estos ajustes automáticos:

- **Resolución: 600 x 600 ppp**
- **Tamaño documento: 2 en 1 (Automático)**
- **Escaneado a doble cara: Activado (Encuadrado Vertical)**
- **Alineación automática: Desactivado**
- **Detección de final de página: Desactivado**
- **Rotación automática de imagen: Desactivado**
- **Detección de alimentación múltiple de páginas: Desactivado**
- **Modo hoja portadora: Desactivado**

### 4 Escaneado de una página

El escaneado de una página alimenta una página a la vez desde la unidad ADF, independientemente de la cantidad de páginas que haya en la unidad ADF.

### 5 Escaneado continuo

Esta función le permite escanear documentos adicionales usando la misma configuración cuando se ha completado un escaneado. Resulta útil cuando está escaneando más documentos que los que admite la unidad ADF o cuando está escaneando varios documentos a la vez.

### 6 Detección de alimentación múltiple de páginas

Cuando el equipo detecte una alimentación múltiple, deberá confirmar que se han guardado los datos escaneados hasta ese momento e iniciar de nuevo el escaneado en la siguiente página o al principio del documento.

## NOTA

- Desactive este ajuste cuando escanee papel grueso. De lo contrario, es más probable que el equipo detecte una alimentación múltiple.
- Si activa **Modo hoja portadora** o **Modo tarjeta plástica**, no podrá activar la opción **Detección de alimentación múltiple de páginas**.

## Funciones adicionales

### Detección de código de barras

El equipo lee los códigos de barras impresos en la imagen escaneada. Especifique el tipo de código de barras y el área de detección.

### Compresión JPEG

Cambia la calidad del archivo JPEG que se va a guardar.

## NOTA

Esta función solo está disponible en el modo Archivo de disco.

## Ajustes del controlador WIA

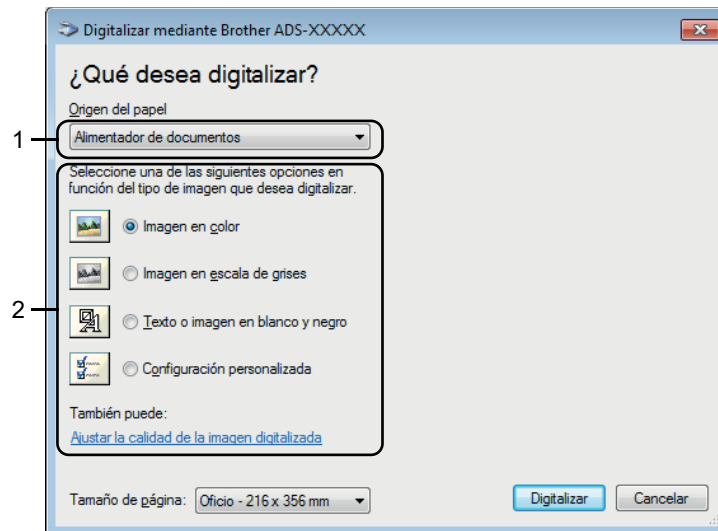

### 1 Origen del papel

Puede seleccionar solo **Alimentador de documentos**.

### 2 Tipo de imagen

Seleccione **Imagen en color**, **Imagen en escala de grises**, **Texto o imagen en blanco y negro** o **Configuración personalizada**.

Para cambiar ajustes avanzados, haga clic en **Ajustar la calidad de la imagen digitalizada**.

#### ■ Resolución

Seleccione una resolución de escaneado en el cuadro de texto **Resolución**. Cuanto más alta sea la resolución, más memoria necesitará y más se prolongará el tiempo de transferencia aunque, como contrapartida, la imagen escaneada será más detallada.

#### ■ Brillo

Ajuste la configuración (entre -50 y 50) para obtener la mejor imagen. El valor predeterminado de 0 representa un valor medio y normalmente se adapta a la mayoría de las imágenes. Puede configurar el nivel de brillo si arrastra la barra deslizante hacia la derecha o hacia la izquierda para aclarar u oscurecer la imagen. También puede configurar el nivel si introduce un valor en el cuadro. Si la imagen escaneada queda demasiado clara, reduzca el nivel de brillo y vuelva a escanear el documento. Si la imagen queda demasiado oscura, incremente el nivel de brillo y vuelva a escanear el documento.

#### ■ Contraste

Ajuste la configuración (entre -50 y 50) para obtener la mejor imagen. El valor predeterminado de 0 representa un valor medio y normalmente se adapta a la mayoría de las imágenes. Para aumentar o disminuir el nivel de contraste, desplace la barra deslizante hacia la izquierda o hacia la derecha. Al aumentar el nivel, se destacan las áreas oscuras y claras de la imagen, mientras que al disminuirlo, se revelan con mayor detalle las áreas grises. También puede configurar el **Contraste** si introduce un valor en el cuadro.

## Escaneado con la galería fotográfica de Windows® o Fax y Escáner de Windows®

Puede utilizar las aplicaciones de Fax y Escáner de Windows® o la galería fotográfica de Windows® para escanear. Estas aplicaciones utilizan el controlador de escáner WIA. Los pasos siguientes le orientarán a través del proceso de escaneado. Es posible que necesite descargar la galería fotográfica de Windows® o Fax y Escáner de Windows®.

- 1 Cargue el documento.
- 2 Abra la aplicación de software para escanear el documento. Realice una de las siguientes acciones:
  - Galería fotográfica de Windows®
    - 1 Haga clic en **Archivo** y, a continuación, en **Importar desde una cámara o escáner**.
    - 2 Seleccione el escáner que desea utilizar.
    - 3 Haga clic en el botón **Importar**. Aparecerá el cuadro de diálogo de ajustes.
  - Fax y Escáner de Windows®

Haga clic en **Archivo** > **Nuevo** > **Digitalizar**. Aparecerá el cuadro de diálogo de ajustes.

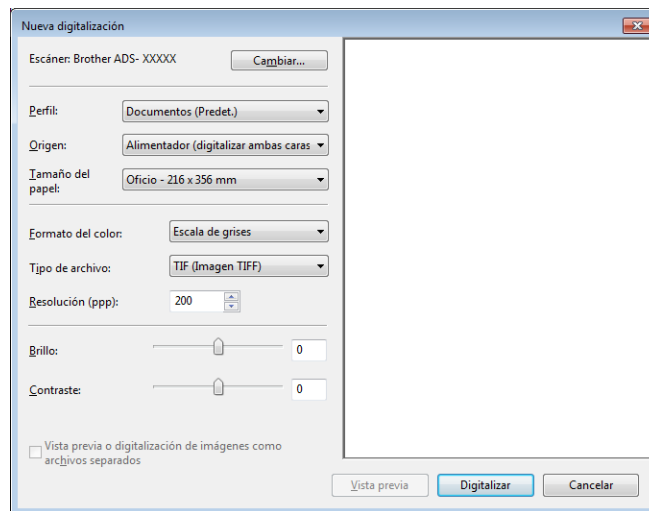

### Perfil

Los perfiles se pueden usar para guardar ajustes, como Tamaño de página, Origen, Formato, etc.

- 3 Configure los ajustes en el cuadro de diálogo de ajustes según sea necesario.

### NOTA

Para guardar los ajustes, seleccione **Agregar perfil** en la lista desplegable **Perfil**.

- 4 Haga clic en el botón **Digitalizar**. El equipo iniciará el escaneado.

## Uso de ABBYY FineReader

Puede utilizar la aplicación ABBYY FineReader para escanear. Convierte los datos escaneados a un formato editable, como Microsoft® Word, Microsoft® Excel, Adobe® PDF, HTML y EPUB.

Consulte el menú de Ayuda de ABBYY FineReader para obtener más información sobre el uso de esta aplicación.

## Escaneado con aplicaciones TWAIN (Macintosh)

Las aplicaciones incluidas no pueden cambiar los ajustes de TWAIN. No obstante, puede utilizar otras aplicaciones como Presto! PageManager, para configurar los ajustes de TWAIN. Las instrucciones siguientes corresponden a Presto! PageManager, pero son similares para otras aplicaciones de Macintosh.

### Escaneado con aplicaciones TWAIN (por ejemplo, Presto! PageManager)

- 1 Inicie Presto! PageManager haciendo doble clic en el icono Presto! PageManager de la pantalla del ordenador.

#### NOTA

La primera vez que utilice el controlador TWAIN de Brother, configúrelo como el controlador predeterminado:

- 1 Haga clic en **Archivo > Seleccionar fuente**.
- 2 Seleccione **Brother TWAIN 2**.

- 2 Haga clic en **Archivo > Adquirir datos de imagen**. Aparecerá el cuadro de diálogo de configuración del escáner.

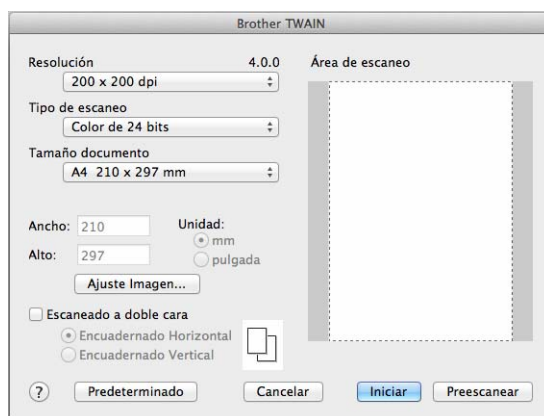

(La pantalla Brother TWAIN es compatible con los idiomas especificados en la aplicación compatible con TWAIN que utiliza).

- 3 Configure los ajustes del cuadro de diálogo de configuración del escáner si es necesario.
- 4 En el menú emergente **Tamaño documento**, seleccione el tamaño del documento.

#### NOTA

Una vez seleccionado el tamaño del documento, puede ajustar aún más el área de escaneo si hace clic en el botón izquierdo del ratón y lo arrastra. Esto es necesario al recortar una imagen para escanearla.

- 5 Haga clic en el botón **Iniciar**. El equipo iniciará el escaneado.

## Ajustes del controlador TWAIN

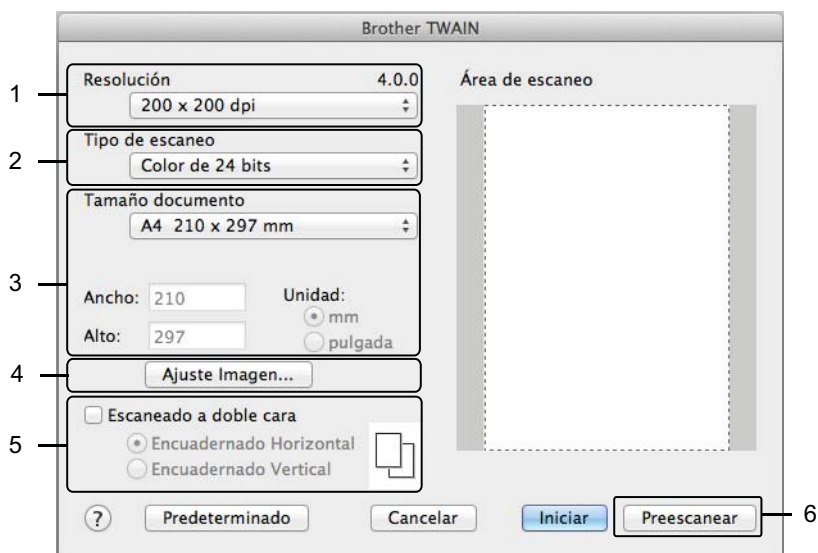

(La pantalla Brother TWAIN es compatible con los idiomas especificados en la aplicación compatible con TWAIN que utiliza).

### 1 Resolución

Seleccione una resolución de escaneo en el menú emergente **Resolución**. Cuanto más alta sea la resolución, más memoria necesitará y más se prolongará el tiempo de transferencia aunque, como contrapartida, la imagen escaneada será más detallada.

### 2 Tipo de escaneo

Seleccione una de las siguientes acciones:

#### ■ Blanco y negro

Utilice esta opción para texto o imágenes de líneas.

#### ■ Grises (Difusión de errores)

Utilice esta opción para imágenes fotográficas o gráficos. (Difusión de errores es un método de creación de imágenes grises simuladas sin utilizar puntos de gris verdadero. Los puntos negros se sitúan en un patrón específico para dar un aspecto gris.)

#### ■ Gris verdadero

Utilice esta opción para imágenes fotográficas o gráficos. Este modo es más exacto ya que utiliza hasta 256 tonalidades de gris.

#### ■ Color de 24 bits

Utiliza un máximo de 16,8 millones de colores para escanear la imagen. Aunque el uso de **Color de 24 bits** crea una imagen con la reproducción de color más precisa, requiere la máxima cantidad de memoria y el tiempo de transferencia más prolongado.

### 3 Tamaño documento

El tamaño del documento está configurado como **Carta / Letter** por defecto. Puede especificar el tamaño del documento si selecciona **Personalizar**.

### 4 Ajuste Imagen

Haga clic en el botón **Ajuste Imagen** para ajustar la imagen.

#### ■ Brillo

Ajuste la configuración (entre -50 y 50) para obtener la mejor imagen. El valor predeterminado de 0 representa un valor medio y normalmente se adapta a la mayoría de las imágenes. Puede configurar el nivel de brillo si arrastra la barra deslizante hacia la derecha o hacia la izquierda para aclarar u oscurecer la imagen. También puede configurar el nivel si introduce un valor en el cuadro. Si la imagen escaneada queda demasiado clara, reduzca el nivel de brillo y vuelva a escanear el documento. Si la imagen queda demasiado oscura, incremente el nivel de brillo y vuelva a escanear el documento.

#### ■ Contraste

Ajuste la configuración (entre -50 y 50) para obtener la mejor imagen. El valor predeterminado de 0 representa un valor medio y normalmente se adapta a la mayoría de las imágenes. Para aumentar o disminuir el nivel de contraste, desplace la barra deslizante hacia la izquierda o hacia la derecha. Al aumentar el nivel, se destacan las áreas oscuras y claras de la imagen, mientras que al disminuirlo, se revelan con mayor detalle las áreas grises. También puede configurar el **Contraste** si introduce un valor en el cuadro.

### NOTA

El ajuste **Contraste** solo está disponible cuando el ajuste **Tipo de escaneo** está configurado como **Grises (Difusión de errores)**, **Gris verdadero** o **Color de 24 bits**.





#### ■ Reducir ruido

Al seleccionar esta opción, puede mejorar la calidad de las imágenes escaneadas. El ajuste Reducir ruido está disponible con la opción **Color de 24 bits** y las resoluciones de escaneo de 300 x 300 ppp, 400 x 400 ppp o 600 x 600 ppp.

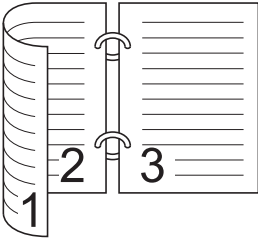

## 5 Escaneado a doble cara

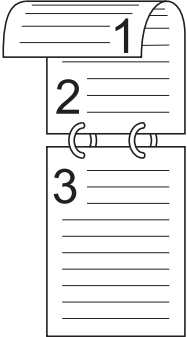
Seleccione **Encuadernado Horizontal** o **Encuadernado Vertical** en función del formato del original para asegurarse de que el archivo de datos creado aparece correctamente en el documento escaneado.

Ajuste de escaneado a doble cara	Formato original	Resultado del escaneado
<b>Encuadernado Horizontal</b>		
<b>Encuadernado Vertical</b>		

## 6 Preescanear

Haga clic en **Preescanear** para obtener una vista previa de la imagen y recortar las áreas no deseadas antes del escaneado.

La función de recortar está disponible cuando el ajuste Escaneado a doble cara está Desactivado.

## Escaneado con Captura de Imagen de Apple (controlador ICA)

Puede escanear un documento con el controlador ICA. Instale el controlador ICA del Brother Solutions Center ([support.brother.com](http://support.brother.com)). También puede escanear directamente con la aplicación **Captura de Imagen**.

### Escaneado con Captura de Imagen de Apple

- 1 Inicie la aplicación **Captura de Imagen**.



- 2 Seleccione el equipo de la lista **DISPOSITIVOS** situada a la izquierda de la ventana. Los equipos conectados a través de una conexión LAN inalámbrica (ADS-2800W/ADS-3600W) o Ethernet, aparecerán en la lista **COMPARTIDO**.

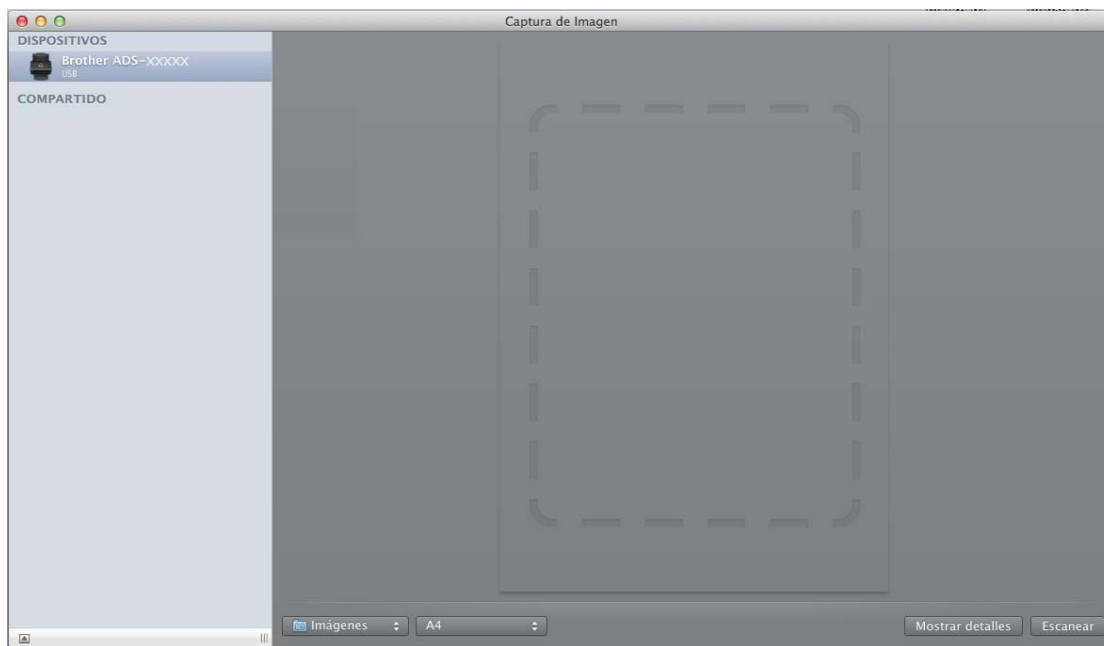

- 3 Cargue el documento.
- 4 Seleccione el tamaño del documento en el campo de tamaño de escaneado.
- 5 Seleccione la carpeta de destino o la aplicación de destino del escaneado.
- 6 Haga clic en el botón **Escanear**. El equipo iniciará el escaneado.

## Ajustes del controlador ICA

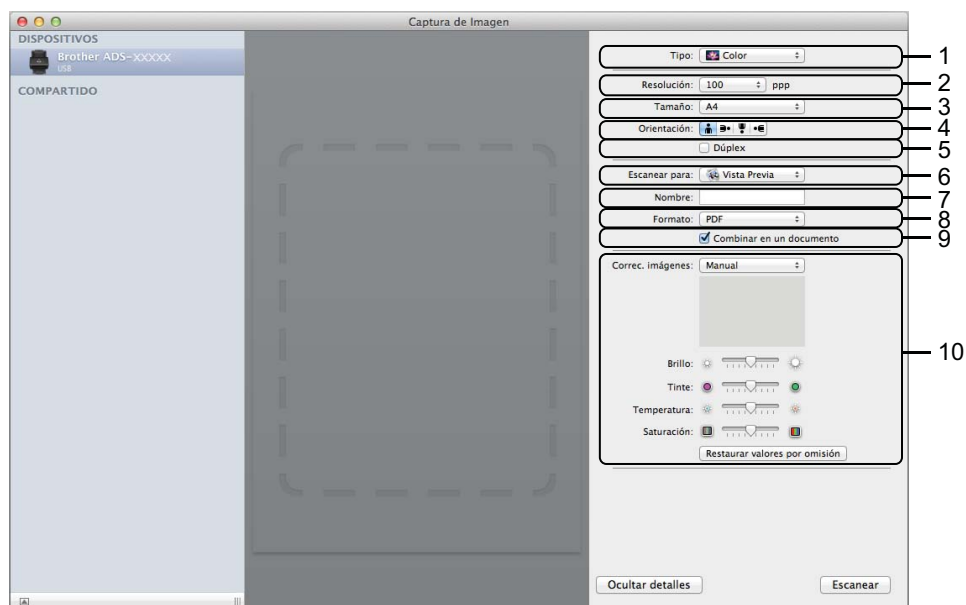

Para configurar los ajustes de la captura de imagen, haga clic en **Mostrar detalles**. Tenga en cuenta que el nombre del elemento y el valor asignable pueden variar en función del equipo.

### 1 Tipo

Permite seleccionar entre **Color**, **Blanco y negro** o **Texto**.

### 2 Resolución

Especifica la resolución del documento que desea.

### 3 Tamaño de escaneado o Tamaño

Especifica el tamaño del papel del documento.

### 4 Orientación

Especifica la orientación del documento.

### 5 Dúplex

Permite seleccionar la casilla de verificación **Dúplex** para realizar un escaneado a doble cara (dúplex).

### 6 Escanear para

Especifica la carpeta de destino o la aplicación de destino.

### 7 Nombre

Permite introducir el texto inicial utilizado para el nombre de la imagen escaneada.

### 8 Formato

Especifica el formato de archivo de los datos escaneados.

## 9 Combinar en un documento

Permite escanear un documento como un elemento y guardarlo como un único archivo al haber seleccionado PDF o TIFF como el formato de archivo.

## 10 Correc. imágenes

En función de la opción seleccionada para **Tipo**, permite configurar los siguientes ajustes:

Tipo	Ajustes configurables
Color	Brillo, Tinte, Temperatura, Saturación
Blanco y negro	Brillo, Contraste
Texto	Límite

## Guardar los documentos escaneados en el ordenador en modo inicial

(ADS-2400N/ADS-3000N)

1 Inicie la aplicación.

■ Windows®

- 1 Haga clic en el icono  (ControlCenter4) de la bandeja de tareas y, a continuación, seleccione **Abrir** en el menú.  
Aparecerá la ventana **ControlCenter4**.
- 2 Haga clic en la pestaña **Ajustes de dispositivo** (el ejemplo siguiente utiliza **Modo inicial**).
- 3 Haga clic en el botón **Configuración Remota**.



■ Macintosh

- 1 En la barra de menús **Finder**, haga clic en **Ir > Aplicaciones > Brother**.
- 2 Haga doble clic en el icono de Configuración remota.

**NOTA**

- Para usar la Configuración remota, vaya a la página **Descargas** de su modelo en Brother Solutions Center en [support.brother.com](http://support.brother.com) y descargue la Configuración remota desde **Utilidades**.
- La configuración remota para Mac solo es compatible con conexiones USB.
- La configuración remota para Mac es compatible con macOS 10.13 o versiones anteriores.

- 2 Aparece la ventana Configuración remota.

■ Windows®

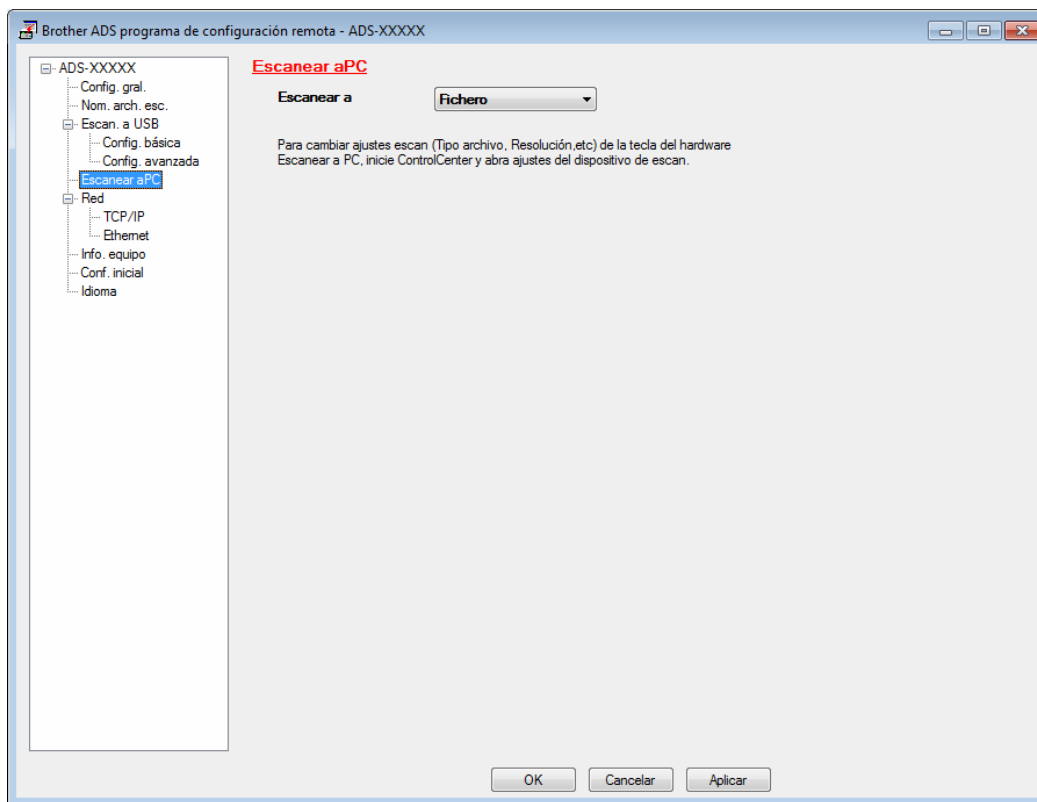

## ■ Macintosh

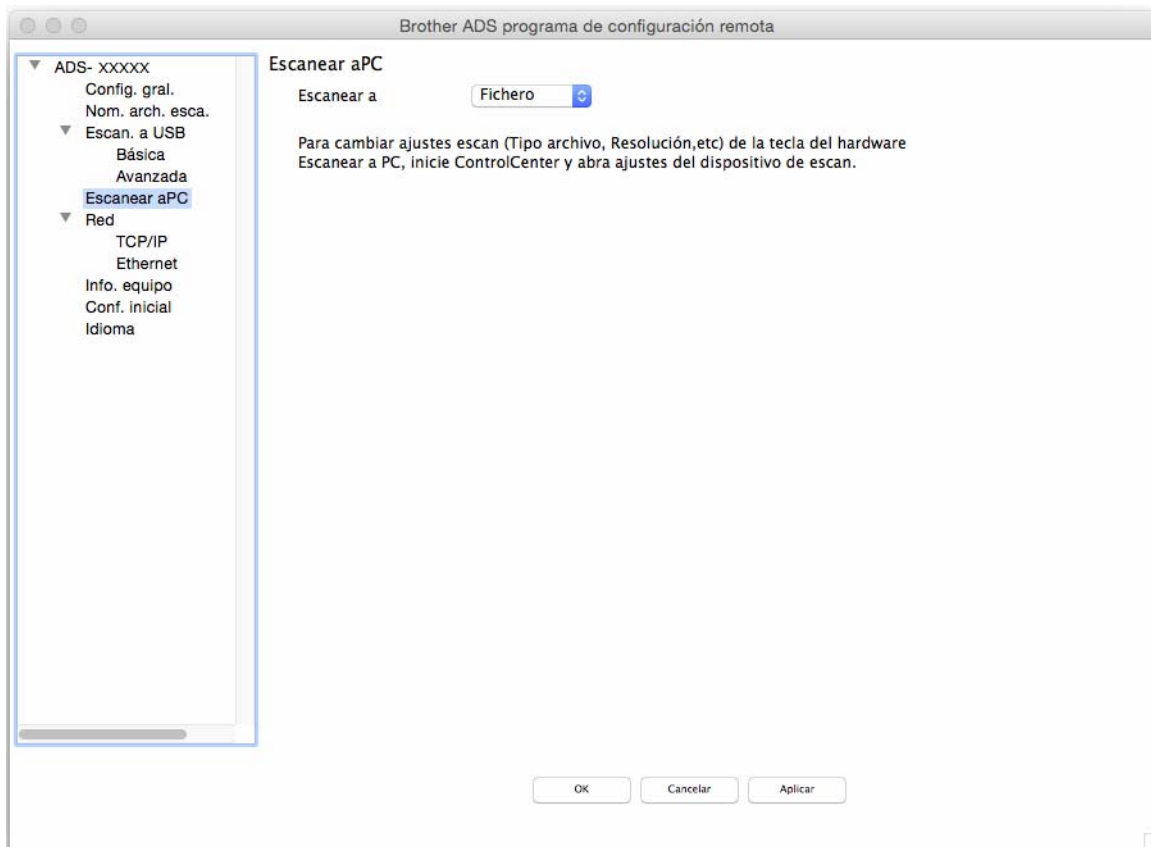

- 3 Seleccione la acción de escaneado que quiera asignar (**Imagen, OCR, Correo Electrónico o Archivo**) del menú emergente.
- 4 Haga clic en **OK** para cerrar la ventana Configuración remota.
- 5 Cambie otros ajustes, si fuera necesario (consulte *Cambiar los ajustes de Escanear a PC (Windows®)* en la página 192).
- 6 Cargue el documento.
- 7 Pulse **Escanear a PC**. El equipo escanea el documento.





## Guardar los documentos escaneados en el ordenador en modo avanzado

(ADS-2400N/ADS-3000N)

1 Inicie la aplicación.

■ Windows®

- 1 Haga clic en el icono  (ControlCenter4) de la bandeja de tareas y, a continuación, seleccione **Abrir** en el menú. Aparecerá la ventana **ControlCenter4**.
- 2 Haga clic en la pestaña  (el ejemplo siguiente utiliza **Modo avanzado**).
- 3 Haga clic en el botón **Configuración Remota**.

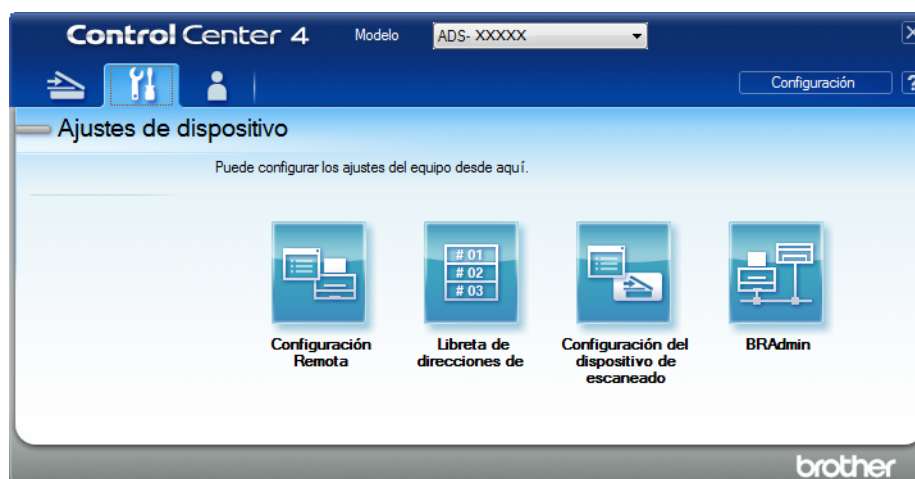

■ Macintosh

- 1 En la barra de menús **Finder**, haga clic en **Ir > Aplicaciones > Brother**.
- 2 Haga doble clic en el icono de Configuración remota.

### NOTA

- Para usar la Configuración remota, vaya a la página **Descargas** de su modelo en Brother Solutions Center en [support.brother.com](http://support.brother.com) y descargue la Configuración remota desde **Utilidades**.
- La configuración remota para Mac solo es compatible con conexiones USB.
- La configuración remota para Mac es compatible con macOS 10.13 o versiones anteriores.

Escaneado con el panel de control

2 Aparece la ventana Configuración remota.

■ Windows®

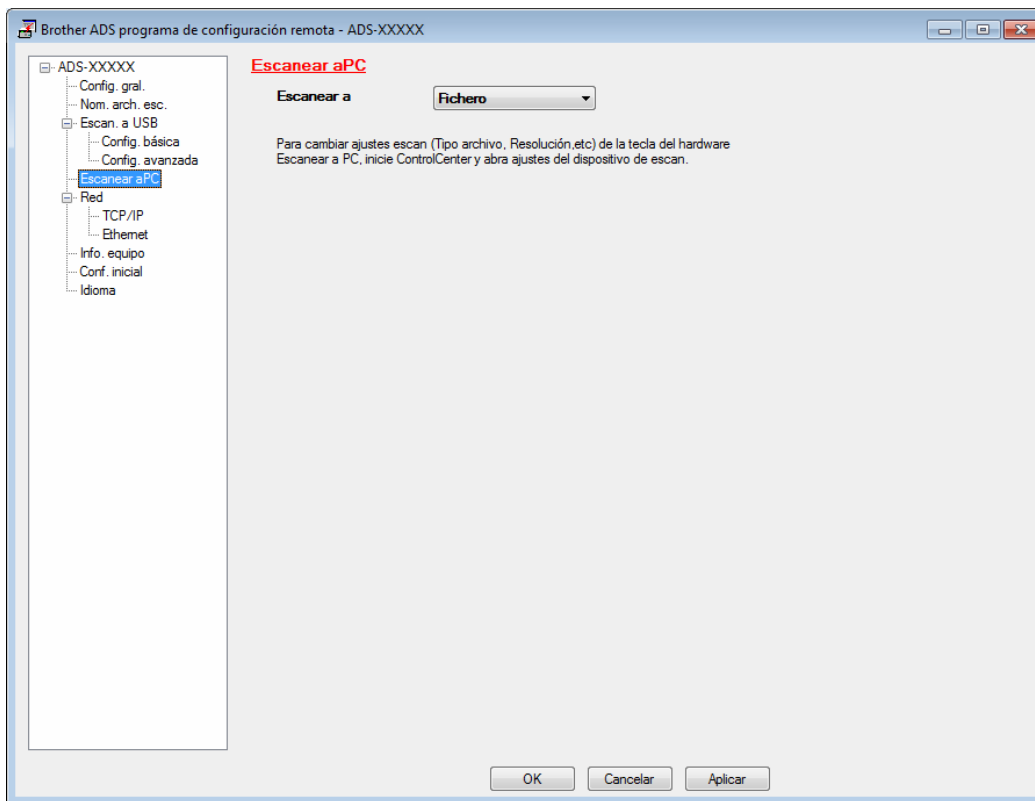

## ■ Macintosh

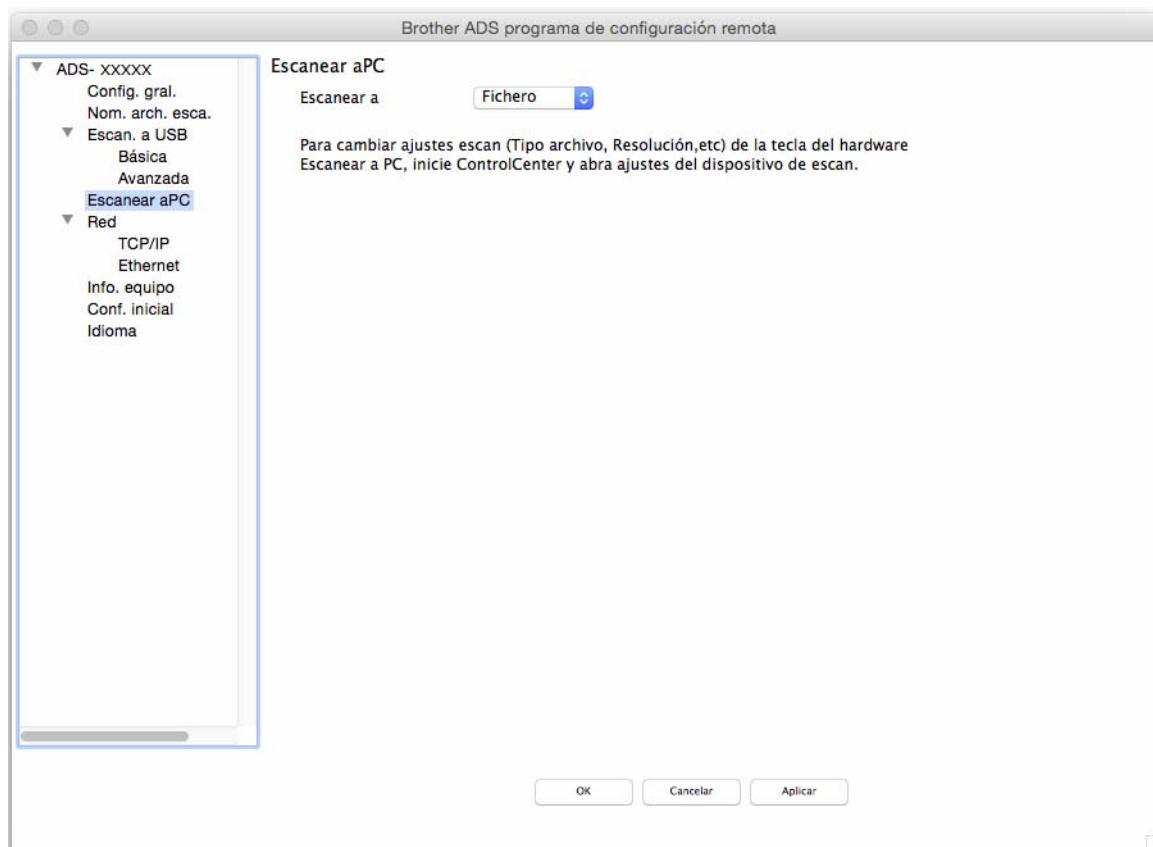

- 3 Seleccione la acción de escaneado que quiera asignar (**Imagen, OCR, Correo Electrónico o Archivo**) del menú emergente.
- 4 Haga clic en **OK** para cerrar la ventana Configuración remota.
- 5 Cambie otros ajustes, si fuera necesario (consulte *Cambiar los ajustes de Escanear a PC (Windows®)* en la página 192).
- 6 Cargue el documento.
- 7 Pulse **Escanear a PC**. El equipo escanea el documento.

(ADS-2800W/ADS-3600W)

- 1 Cargue el documento.
- 2 Deslice el dedo hacia la izquierda o hacia la derecha.
- 3 Pulse a PC.
- 4 Deslice el dedo hacia la izquierda o hacia la derecha para mostrar la acción de escaneo que quiera realizar (a pc(OCR), a pc(archivo), a pc(imagen) o a pc(e-mail)).

- 5 Pulse la acción de escaneo que quiera realizar.
- 6 Si hay varios ordenadores conectados al equipo, pulse ▲ o ▼ para mostrar el ordenador de destino en el que quiera guardar.  
Pulse el ordenador de destino.
- 7 Pulse Opciones.
- 8 Configure los siguientes ajustes según sea necesario: (Para configurar otros ajustes, pulse Configuración avanzada. Para obtener más información, consulte la página 201.)
  - Config. de escaneo
  - Escan. doble cara
  - Tipo de escaneado
  - Resolución
  - Tipo archivo
  - Tamaño d document
  - Auto alinear
  - Omitir pág. en blanc
  - Configuración avanzada
- 9 Pulse OK.
- 10 Pulse Inicio.  
El equipo iniciará el escaneado.

## NOTA

---

- Puede configurar los ajustes de escaneo desde su ordenador. Consulte *Cambiar los ajustes de Escanear a PC (Windows®)* en la página 192.
  - Si desea guardar los ajustes como un acceso directo (atajo), pulse Guardar como acceso directo. Para obtener más información, consulte *Adición de accesos directos de escaneado* en la página 11.
-

## Almacenamiento de documentos escaneados en una unidad flash USB

1 Inicie la aplicación.

■ Windows®

- 1 Haga clic en el icono  (ControlCenter4) de la bandeja de tareas y, a continuación, seleccione **Abrir** en el menú.  
Aparecerá la ventana **ControlCenter4**.
- 2 Haga clic en la pestaña **Ajustes de dispositivo** (el ejemplo siguiente utiliza **Modo inicial**).
- 3 Haga clic en el botón **Configuración Remota**.

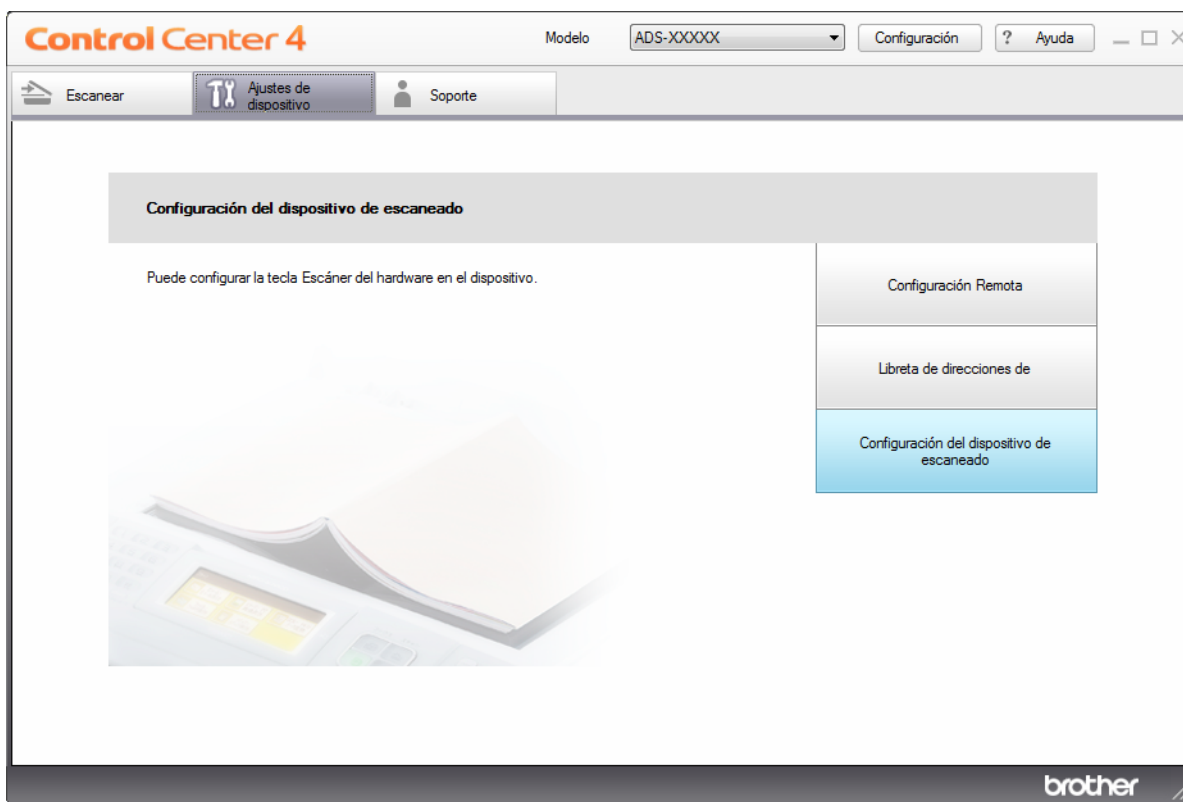

## NOTA

Si utiliza **Modo avanzado**, haga clic en el icono  (Ajustes) para acceder a **Ajustes de dispositivo**.

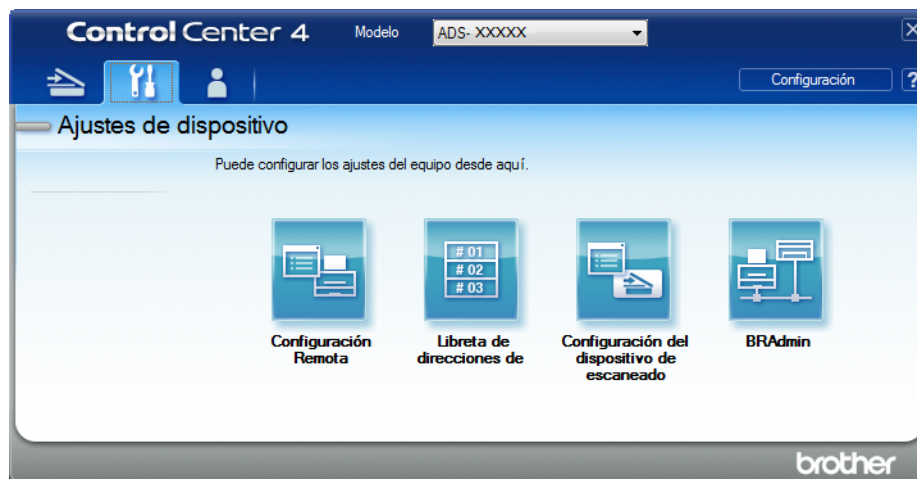

### ■ Macintosh

- 1 En la barra de menús **Finder**, haga clic en **Ir > Aplicaciones > Brother**.
- 2 Haga doble clic en el icono de Configuración remota.

## NOTA

- Para usar la Configuración remota, vaya a la página **Descargas** de su modelo en Brother Solutions Center en [support.brother.com](http://support.brother.com) y descargue la Configuración remota desde **Utilidades**.
- La configuración remota para Mac solo es compatible con conexiones USB.
- La configuración remota para Mac es compatible con macOS 10.13 o versiones anteriores.

- 2 Aparece la ventana Configuración remota.

- 3 Seleccione **Escanear a USB** en el árbol de navegación y, después, configure la configuración de escaneo según necesite.

■ Windows®

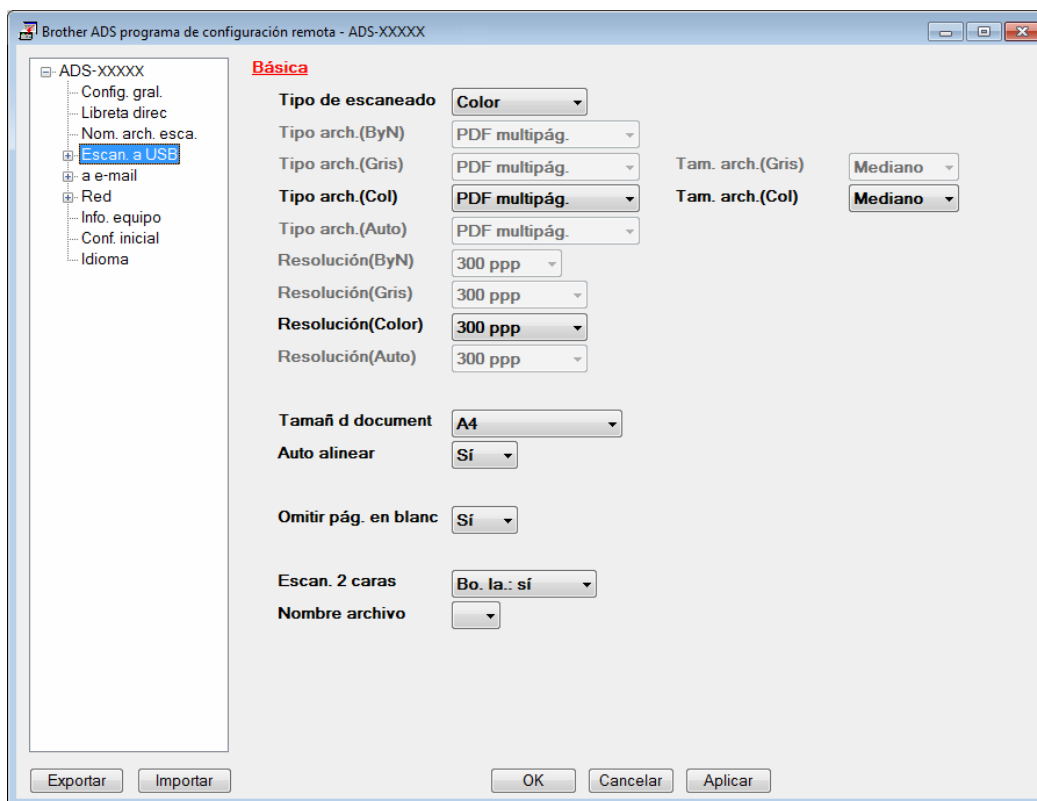

## ■ Macintosh

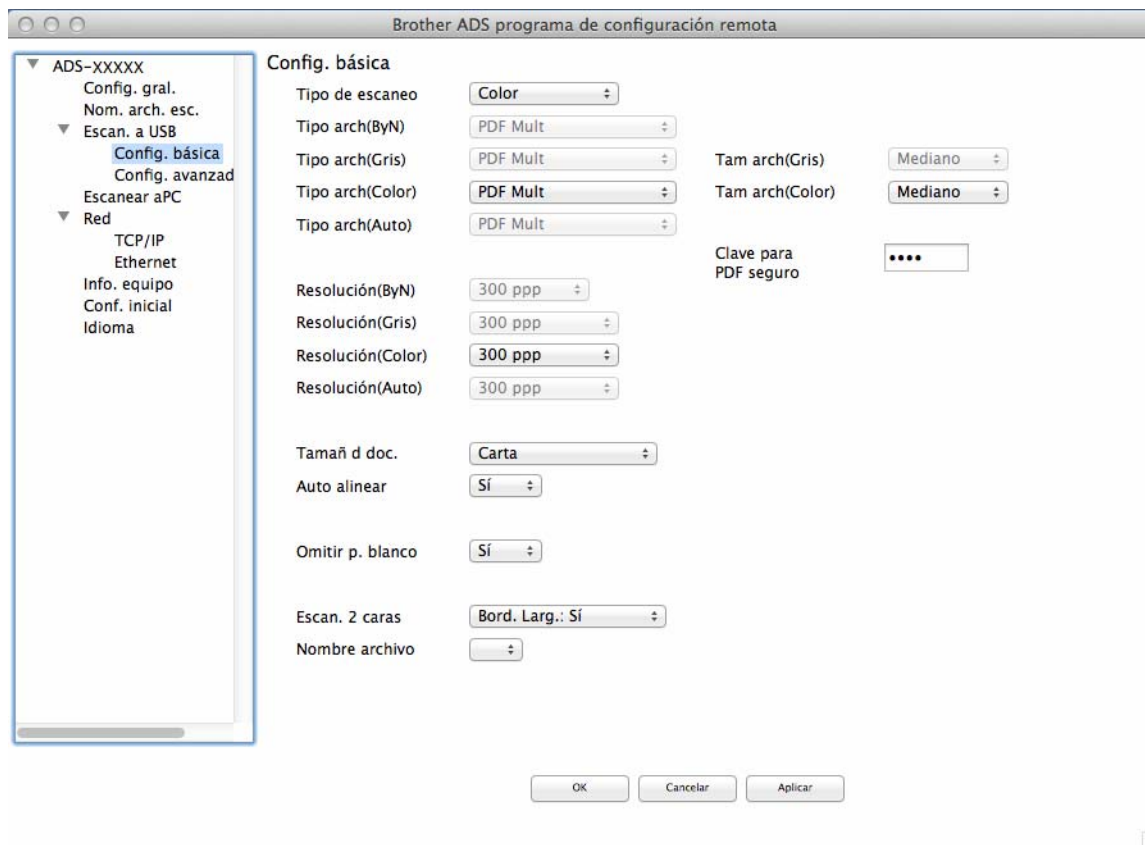

- 4 Haga clic en **Aplicar** y, a continuación, en **OK**.
- 5 Introduzca una unidad flash USB en el equipo.
- 6 Cargue el documento.
- 7 Pulse **Escanear a USB** en el panel de control. El equipo iniciará el escaneado.

### NOTA

El nombre del archivo estará formado por la fecha actual y un número secuencial de dos dígitos.

(ADS-2800W/ADS-3600W)

- 1 Introduzca una unidad flash USB en el equipo.
- 2 Cargue el documento.
- 3 Deslice el dedo hacia la izquierda o hacia la derecha.
- 4 Pulse a USB.



- 5 Pulse Opciones.
- 6 Configure los siguientes ajustes según sea necesario: (Para configurar otros ajustes, pulse Configuración avanzada. Para obtener más información, consulte la página 201.)
  - Escan. doble cara
  - Tipo de escaneado
  - Resolución
  - Tipo archivo
  - Tamaño d document
  - Nombre del archivo
  - Estilo de nombre de archivo
  - Tamaño del archivo
  - Auto alinear
  - Omitir pág. en blanc
  - Separación de documentos
  - Configuración avanzada

#### NOTA

---

- Para seleccionar Papel largo para Tamaño d document, use los siguientes ajustes:  
Tipo de escaneado: Color o Blanco y negro.
- Para guardar su nueva configuración como predeterminada, pulse Ajust. Nuev. Predet.
- Para restablecer los ajustes de fábrica, pulse Rest. Predeterm.

- 7 Pulse OK.

- 8 Pulse Inicio.  
El equipo empieza a escanear y, a continuación, los datos escaneados se guardan en la unidad flash USB.

#### NOTA

---

Si desea guardar los ajustes como un acceso directo (atajo), pulse Guardar como acceso directo. Para obtener más información, consulte *Adición de accesos directos de escaneado* en la página 11.

#### IMPORTANTE

---

NO extraiga la unidad flash USB mientras el equipo esté escaneando datos en esta para evitar que se dañe la unidad o los datos que contiene.

## Escanear documentos directamente a un servidor FTP

Mediante la opción Escanear a FTP, puede escanear un documento en blanco y negro o en color para que se guarde directamente en un servidor FTP de la red local o de Internet.

Los detalles necesarios para utilizar Escanear a FTP pueden introducirse por medio de Administración basada en Web para preconfigurar y almacenar los detalles en un perfil FTP.

### NOTA

---

- Escanear a FTP está disponible cuando se configuran perfiles de FTP mediante Administración basada en Web.
  - Recomendamos Microsoft® Internet Explorer® 8/10/11 para Windows® y Safari 8.0 para Macintosh. Asegúrese también de que su explorador web tenga activadas las cookies y Javascript. Si se utiliza un explorador web diferente, asegúrese de que sea compatible con HTTP 1.0 y HTTP 1.1.
-

## Inicio de la Administración basada en Web

### NOTA

Para utilizar Administración basada en Web debe configurar el equipo mediante el método para red inalámbrica (ADS-2800W/ADS-3600W) con el disco de instalación (consulte la *Guía de configuración rápida*).

(ADS-2400N/ADS-3000N)

#### 1 Inicie la aplicación.

##### ■ Windows®

- 1 Haga clic en el icono  (ControlCenter4) de la bandeja de tareas y, a continuación, seleccione **Abrir** en el menú. Aparecerá la ventana **ControlCenter4**.
- 2 Haga clic en la pestaña **Ajustes de dispositivo** (el ejemplo siguiente utiliza **Modo inicial**).
- 3 Haga clic en el botón **Configuraciones de Escanear a red**.

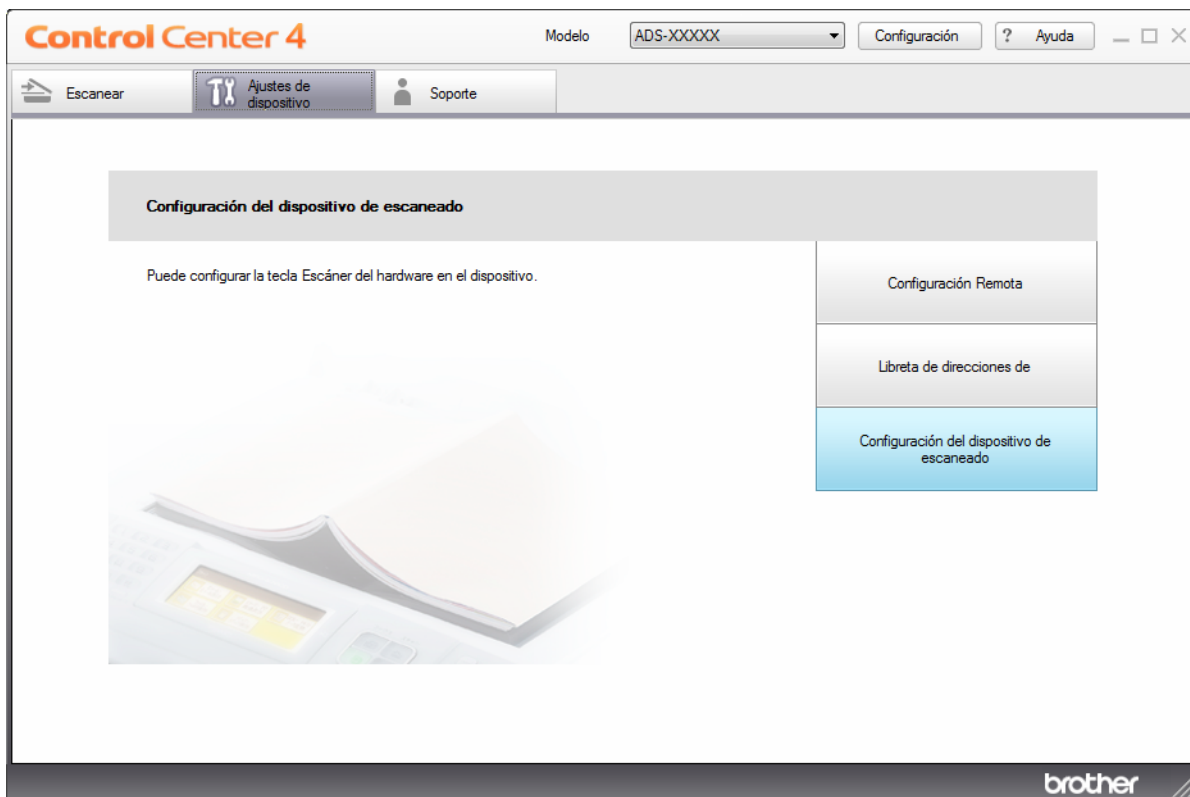

## NOTA

Si utiliza **Modo avanzado**, haga clic en el icono  (Ajustes) para acceder a **Ajustes de dispositivo**.

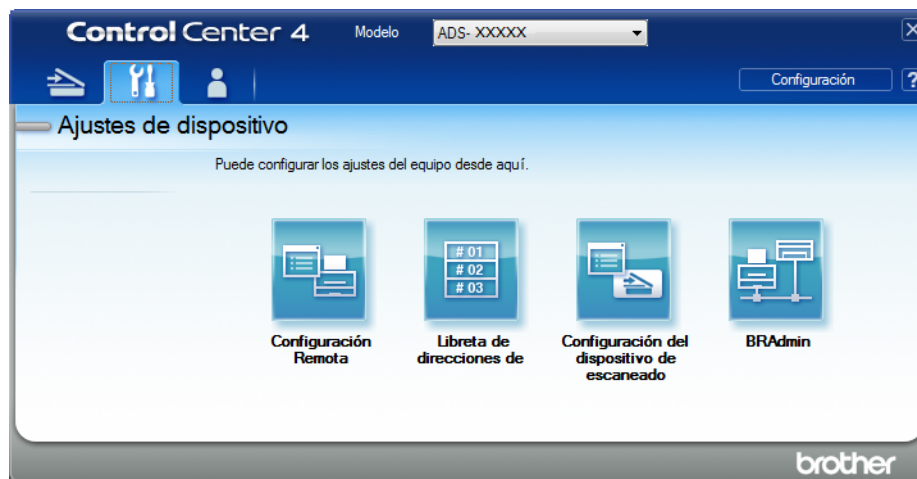

7

### ■ Macintosh

- 1 Confirme que el equipo Brother esté conectado a la misma red que el ordenador o el dispositivo móvil.
- 2 Inicie el explorador web.
- 3 Introduzca "http://dirección IP del equipo" en la barra de direcciones del explorador (donde "dirección IP del equipo" es la dirección IP del equipo).  
Por ejemplo: http://192.168.1.2

## NOTA

- Puede ver la dirección IP de su equipo en el menú Red del panel de control de su equipo.
- Si ha configurado la contraseña de inicio de sesión para Administración basada en Web, escríbala en el cuadro Inicio de sesión y, a continuación, haga clic en .

- 2 Aparecerá la ventana de Administración basada en Web.

(ADS-2800W/ADS-3600W)

Inicie el explorador web.

En la barra de dirección de su explorador, escriba la dirección IP de su equipo (o el nombre de su servidor de impresión). Por ejemplo: http://192.168.1.2. Puede usar la pantalla LCD del equipo para encontrar su dirección IP. Como opción predeterminada, no se requiere una contraseña. Si ha definido anteriormente una contraseña, escríbala y pulse .

## Configuración de los ajustes predeterminados de FTP

- 1 Haga clic en la pestaña **Escanear**.
- 2 Haga clic en el menú **Escanear a FTP/SFTP/Red/SharePoint** en la barra de navegación izquierda.
- 3 Seleccione la opción **FTP**, y haga clic en **Enviar**.
- 4 Haga clic en el menú **Escanear a perfil FTP/SFTP/Red/SharePoint** en la barra de navegación izquierda.

The screenshot shows the 'Perfil 1 (FTP)' configuration page. The left sidebar contains the following options: Escanear, Escanear informe de correo electrónico de trabajo, Nombre del archivo escaneado, Escanear a USB, Escanear directo a e-mail (con servidor), Escanear a FTP/SFTP/Red/SharePoint, Escanear a perfil FTP/SFTP/Red/SharePoint, and Escanear desde PC. The main area contains the following fields: Nombre del perfil (text input), Dirección del host (text input), Nombre de usuario (text input), Contraseña (password input), Vuelva a introducir la contraseña (password input), Directorio de archivos (text input), Nombre de archivo (dropdown menu with 'BRWACD1B841CBC7'), Calidad (dropdown menu with 'Color 300 ppp'), Ajuste auto detec. color (dropdown menu with 'Color'), Blanco y negro/Gris (dropdown menu with 'Color'), Tipo de archivo (dropdown menu with 'PDF multipágina'), Tamaño documento (dropdown menu with 'A4'), and Ajustes margen (text input).

- 5 Seleccione el perfil que desee configurar o cambiar.
- 6 En el campo **Nombre del perfil**, escriba un nombre para este perfil de servidor (hasta 15 caracteres alfanuméricos). Este nombre se muestra en el campo **Destino** cuando hace clic en **Escanear a dispositivo de red** en la barra de navegación izquierda (ADS-2400N/ADS-3000N) o en la pantalla táctil del equipo (ADS-2800W/ADS-3600W).
- 7 En el campo **Dirección del host**, escriba la dirección del host (por ejemplo: "ftp.ejemplo.com"; hasta 64 caracteres) o la dirección IP (por ejemplo: "192.23.56.189"), y escriba la ruta (hasta 60 caracteres) a la carpeta en el servidor FTP donde quiera enviar sus datos escaneados. No escriba ninguna barra diagonal al comienzo de la ruta.
- 8 En el campo **Nombre de usuario**, escriba el nombre de usuario (hasta 32 caracteres) que tenga permiso para escribir datos en el servidor FTP.
- 9 En el campo **Contraseña**, escriba la contraseña (hasta 32 caracteres) asociada con el nombre de usuario indicado en el campo **Nombre de usuario**. Vuelva a escribir la contraseña en el campo **Vuelva a introducir la contraseña**.
- 10 En el campo **Directorio de archivos**, indique la carpeta de destino en la que se almacenará su documento en el servidor FTP (hasta 60 caracteres).

- 11 Haga clic en la lista desplegable **Nombre de archivo** y, seguidamente, seleccione un prefijo de nombre de archivo de entre los tres nombres predefinidos proporcionados, o de entre los catorce nombres definidos por el usuario. El nombre de archivo utilizado para el documento escaneado será el prefijo de nombre de archivo seleccionado, seguido de los últimos 6 dígitos del contador del escáner más la extensión del archivo (por ejemplo: "Estimate\_098765.pdf").
- 12 Seleccione las opciones Color o Blanco y negro/Gris para ajustar el nivel de detección.
- 13 Seleccione la calidad, el tipo de archivo, el tamaño del documento, el tamaño de archivo, el brillo, el contraste y las opciones de escaneado a doble cara que desee utilizar en los datos escaneados. Puede cambiar las siguientes opciones:

Ajuste	Opciones	Descripción
Calidad	Color 100 ppp Color 150 ppp Color 200 ppp Color 300 ppp Color 600 ppp Color automático Gris 100 ppp Gris 150 ppp Gris 200 ppp Gris 300 ppp Gris 600 ppp Gris automático ByN 100 ppp ByN 150 ppp ByN 200 ppp ByN 300 ppp ByN 600 ppp ByN automático Automático 100 ppp Automático 150 ppp Automático 200 ppp Automático 300 ppp Automático 600 ppp Automático Selección de usuario	<ul style="list-style-type: none"> <li>■ Puede seleccionar la calidad del escaneado desde la lista desplegable <b>Calidad</b>. Cuanto más alta sea la calidad, más memoria necesitará y más se prolongará el tiempo de transferencia aunque, como contrapartida, la imagen escaneada será más detallada.</li> <li>■ Si elige <b>Selección de usuario</b>, tiene que seleccionar el ajuste desde el panel de control del equipo.</li> </ul>

Ajuste	Opciones	Descripción
<b>Tipo de archivo</b>	<b>PDF de una página</b> <b>PDF multipágina</b> <b>JPEG</b> <b>PDF/A de una página</b> <b>PDF/A multipágina</b> <b>PDF seguro de una página</b> <b>PDF seguro multipágina</b> <b>PDF firmado de una página</b> <b>PDF firmado multipágina</b> <b>PDF de compresión alta de una página</b> <b>PDF de compresión alta multipágina</b> <b>XPS</b> <b>TIFF de una página</b> <b>TIFF multipágina</b> <b>Selección de usuario</b>	<ul style="list-style-type: none"> <li>■ Puede seleccionar el tipo de archivo que desea utilizar en los datos escaneados.</li> <li>■ Si selecciona <b>PDF seguro</b>, el equipo le pedirá que indique una contraseña de cuatro dígitos utilizando los números del 0 al 9 antes de empezar a escanear.</li> <li>■ Si selecciona <b>PDF firmado</b>, deberá instalar un certificado en su equipo mediante Administración basada en Web. Seleccione <b>PDF firmado</b> en <b>Administrador</b> en Administración basada en Web. Consulte la <i>Guía del usuario en red</i>.</li> <li>■ PDF/A es un formato de archivo PDF destinado al archivado a largo plazo. Este formato contiene toda la información necesaria para reproducir el documento después de un almacenamiento prolongado.</li> <li>■ PDF firmado ayuda a evitar la manipulación de datos y la suplantación del autor incluyendo un certificado digital en el documento.</li> <li>■ Puede seleccionar <b>PDF</b>, <b>PDF seguro</b>, <b>PDF/A</b>, <b>PDF firmado</b>, <b>JPEG</b> o <b>XPS</b> si selecciona <b>Color</b> o <b>Gris</b> en <b>Calidad</b>.</li> <li>■ Puede seleccionar <b>PDF</b>, <b>PDF seguro</b>, <b>PDF/A</b>, <b>PDF firmado</b> o <b>TIFF</b> si selecciona <b>ByN</b> en <b>Calidad</b>.</li> <li>■ Puede seleccionar <b>PDF</b>, <b>PDF seguro</b> o <b>PDF firmado</b> si selecciona <b>Automático</b> en <b>Calidad</b>.</li> <li>■ Si elige <b>Selección de usuario</b>, tiene que seleccionar el ajuste desde el panel de control del equipo.</li> <li>■ Si selecciona <b>PDF de compresión alta</b>, puede seleccionar solo <b>Color 300 ppp/Gris 300 ppp</b>.</li> </ul>
<b>Tamaño documento</b>	<b>Automático</b> <b>A4</b> <b>Carta</b> <b>Legal</b> <b>B5</b> <b>A5</b> <b>B6</b> <b>A6</b> <b>Tarjeta visita</b> <b>Papel largo</b>	<ul style="list-style-type: none"> <li>■ Si selecciona <b>Automático</b>, puede escanear documentos de cualquier tamaño sin realizar ajustes en <b>Tamaño documento</b>. Para escanear más rápidamente, puede seleccionar el tamaño exacto del documento desde la lista desplegable <b>Tamaño documento</b>.</li> <li>■ Si selecciona <b>600 ppp</b> para <b>Calidad</b>, no puede seleccionar <b>Automático</b>.</li> <li>■ Cuando <b>Alineación automática</b> esté desactivada, puede seleccionar <b>A4</b>, <b>Carta</b>, <b>Legal</b>, <b>B5</b>, <b>A5</b>, <b>B6</b>, <b>A6</b>, <b>Tarjeta visita</b> o <b>Papel largo</b> (cuando <b>Automático XXX ppp</b> no esté seleccionado como <b>Calidad</b>).</li> <li>■ Puede seleccionar <b>Papel largo</b> si configura los ajustes de la forma siguiente: <ul style="list-style-type: none"> <li>• <b>Calidad</b>: distinta de <b>Automático</b></li> <li>• <b>Alineación automática</b>: Desactivado</li> <li>• <b>Omitir página en blanco</b>: Desactivado</li> </ul> </li> </ul>

Ajuste	Opciones	Descripción
<b>Tamaño archivo</b>	Pequeño Mediano Grande Selección de usuario	<ul style="list-style-type: none"> <li>■ Puede ajustar el tamaño del archivo para los datos escaneados.</li> <li>■ Si selecciona <b>Color</b> o <b>Gris</b> en <b>Calidad</b>, seleccione el tamaño de archivo para los datos escaneados de la lista desplegable.</li> <li>■ Si elige <b>Selección de usuario</b>, tiene que seleccionar el ajuste desde el panel de control del equipo.</li> </ul>
<b>Escanear 2 caras</b>	Desactivado Encuadernación horizontal Encuadernación vertical	Cuando utilice el escaneado a doble cara, seleccione <b>Encuadernación horizontal</b> o <b>Encuadernación vertical</b> de forma que el diseño de las páginas del archivo de datos coincida con su original.
<b>Brillo</b>	-50 -40 -30 -20 -10 0 +10 +20 +30 +40 +50	<p>Ajuste la configuración (entre -50 y 50) para obtener la mejor imagen. El valor predeterminado de 0 representa un valor medio y normalmente se adapta a la mayoría de las imágenes. Si la imagen escaneada queda demasiado clara, reduzca el nivel de brillo y vuelva a escanear el documento.</p> <p>Si la imagen queda demasiado oscura, incremente el nivel de brillo y vuelva a escanear el documento.</p>
<b>Contraste</b>	-50 -40 -30 -20 -10 0 +10 +20 +30 +40 +50	<p>Ajuste la configuración (entre -50 y 50) para obtener la mejor imagen. El valor predeterminado de 0 representa un valor medio y normalmente se adapta a la mayoría de las imágenes.</p> <p>Al aumentar el nivel, se destacan las áreas oscuras y claras de la imagen, mientras que al disminuirlo, se revelan con mayor detalle las áreas grises.</p>

- 14 En **Ajustes margen**, indique un valor entre -3 y 3 para añadir o eliminar un margen concreto al borde de la imagen.
- 15 Defina **Alineación automática**<sup>1</sup> como **Automático** si quiere corregir la alineación (menos de 9 mm desde el centro del documento al borde) de los datos escaneados.

<sup>1</sup> Dependiendo del estado del documento original, es posible que esta característica no funcione correctamente.



- 16 Para eliminar páginas en blanco del documento de los datos escaneados, defina **Omitir página en blanco**<sup>1</sup> como **Activado**.
- 17 Seleccione un valor entre -5 y 5 de la lista desplegable para ajustar la **Sensib. omisión pág. en blanco**.
- 18 Seleccione **Número de documentos** o **Número de páginas** en la configuración de **Separación de documentos** para dividir un archivo escaneado.
- 19 Para continuar el escaneado, defina **Escaneado cont.** como **Activado**.
- 20 Defina la opción **Modo pasivo** como **Desactivado** o **Activado** dependiendo de la configuración de su servidor FTP y del software de seguridad de la red. La configuración predeterminada es **Activado**. En la mayoría de los casos, no es necesario cambiarla.
- 21 Cambie el ajuste de **Número de puerto** empleado para acceder al servidor FTP. El valor predeterminado para este ajuste es el puerto 21. En la mayoría de los casos, no es necesario cambiarla.
- 22 Haga clic en **Enviar**.

<sup>1</sup> Dependiendo del estado del documento original, es posible que esta característica no funcione correctamente.

## NOTA



Utilizar los siguientes caracteres: ?, /, \, ", :, <, >, | o \* puede provocar un error de envío.

## Escanear utilizando perfiles de servidor FTP

### NOTA

- Si ha configurado el equipo con el método de interfaz USB, debe configurar el equipo con el método de red inalámbrica (ADS-2800W/ADS-3600W) con el disco de instalación y un cable USB (consulte la *Guía de configuración rápida*) para utilizar la función de Escanear a FTP.
- Para iniciar Escanear a FTP, debe configurar el perfil de Escanear a FTP (consulte *Escanear documentos directamente a un servidor FTP* en la página 147).

(ADS-2400N/ADS-3000N)

- 1 Cargue el documento.
- 2 Pulse el botón ,  o  al que ha asignado la función Escanear a FTP. El equipo iniciará el escaneado.  
Para asignar la función de escaneo a la tecla Dispositivo de red, consulte *Asignación de la función de escaneo a la tecla Dispositivo de red 1-3* en la página 31.

(ADS-2800W/ADS-3600W)

- 1 Cargue el documento.
- 2 Pulse ◀ o ▶ para mostrar a FTP/SFTP.
- 3 Pulse a FTP/SFTP.

- 4 Pulse ▲ o ▼ para seleccionar uno de los perfiles de servidor FTP que aparecen. Realice una de las siguientes acciones:
  - Si el perfil de Escanear a FTP está completo, vaya al paso 8.
  - Si el perfil Escanear a FTP no está completo, vaya a 5.
- 5 Pulse Opciones.
- 6 Configure los siguientes ajustes según sea necesario: (Para configurar otros ajustes, pulse Configuración avanzada. Para obtener más información, consulte en la página 201.)
  - Escan. doble cara
  - Tipo de escaneado
  - Resolución
  - Tipo archivo
  - Tamaño d document
  - Nombre del archivo
  - Estilo de nombre de archivo
  - Tamaño del archivo
  - Auto alinear
  - Omitir pág. en blanc
  - Nombre usuario
  - Separación de documentos
  - Configuración avanzada
- 7 Pulse OK.
- 8 Pulse Inicio.  
La pantalla táctil muestra *Conexión*. Si la conexión al servidor FTP es correcta, el equipo iniciará el proceso de escaneado.

## NOTA

---

Para guardar el perfil como un acceso directo (atajo), pulse Guardar como acceso directo.

---

## Escanear documentos a un servidor SFTP

Mediante la opción Escanear a SFTP, puede escanear un documento en blanco y negro o en colour para que se guarde directamente en un servidor SFTP de la red local o de Internet.

Los detalles necesarios para utilizar Escanear a SFTP pueden introducirse por medio de Administración basada en Web para preconfigurar y almacenar los detalles en un perfil SFTP.

### NOTA

---

- Escanear a SFTP está disponible cuando se configuran perfiles de SFTP mediante Administración basada en Web.
  - Recomendamos Microsoft® Internet Explorer® 8/10/11 para Windows® y Safari 8.0 para Macintosh. Asegúrese también de que su explorador web tenga activadas las cookies y Javascript. Si se utiliza un explorador web diferente, asegúrese de que sea compatible con HTTP 1.0 y HTTP 1.1.
-

## Inicio de la Administración basada en Web

### NOTA

Si ha configurado el equipo con el método de interfaz USB, debe configurar el equipo con el método de red inalámbrica con el disco de instalación (consulte la *Guía de configuración rápida*) para utilizar la Administración basada en Web.

(ADS-2400N/ADS-3000N)

1 Inicie la aplicación.

■ Windows®

- 1 Haga clic en el icono  (ControlCenter4) de la bandeja de tareas y, a continuación, seleccione **Abrir** en el menú. Aparecerá la ventana **ControlCenter4**.
- 2 Haga clic en la pestaña **Ajustes de dispositivo** (el ejemplo siguiente utiliza **Modo inicial**).
- 3 Haga clic en el botón **Configuraciones de Escanear a red**.

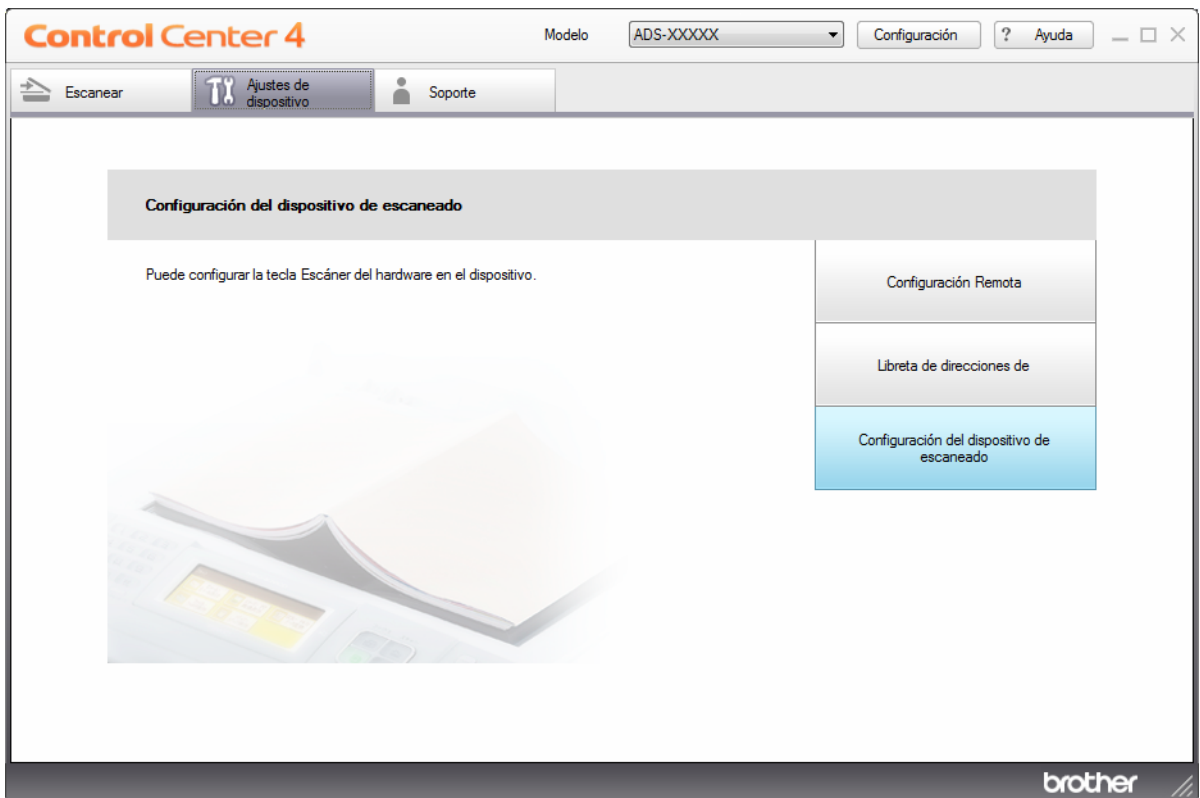

## NOTA

Si utiliza **Modo avanzado**, haga clic en el icono  (Ajustes) para acceder a **Ajustes de dispositivo**.

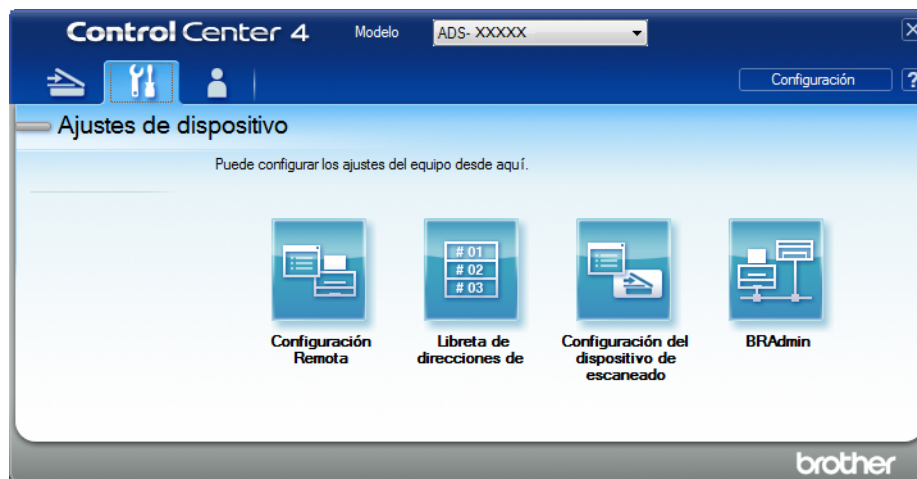

7

### ■ Macintosh

- 1 Confirme que el equipo Brother esté conectado a la misma red que el ordenador o el dispositivo móvil.
- 2 Inicie el explorador web.
- 3 Introduzca “http://dirección IP del equipo” en la barra de direcciones del explorador (donde “dirección IP del equipo” es la dirección IP del equipo).  
Por ejemplo: http://192.168.1.2

## NOTA

- Puede ver la dirección IP de su equipo en el menú Red del panel de control de su equipo.
- Si ha configurado la contraseña de inicio de sesión para Administración basada en Web, escríbala en el cuadro Inicio de sesión y, a continuación, haga clic en .

- 2 Aparecerá la ventana de Administración basada en Web.

(ADS-2800W/ADS-3600W)

Inicie el explorador web.

En la barra de dirección de su explorador, escriba la dirección IP de su equipo (o el nombre de su servidor de impresión). Por ejemplo: http://192.168.1.2. Puede usar la pantalla LCD del equipo para encontrar su dirección IP. Como opción predeterminada, no se requiere una contraseña. Si ha definido anteriormente una contraseña, escríbala y pulse .

## Configurar los ajustes predeterminados de SFTP

- 1 Haga clic en la pestaña **Escanear**.
- 2 Haga clic en el menú **Escanear a FTP/SFTP/Red/SharePoint** en la barra de navegación izquierda.
- 3 Seleccione la opción **SFTP**, y haga clic en **Enviar**.
- 4 Haga clic en el menú **Escanear a perfil FTP/SFTP/Red/SharePoint** en la barra de navegación izquierda.

General Libr. direc. Correo electrónico Escanear Administrador Red

Escanear  
Escanear informe de correo electrónico de trabajo  
Nombre del archivo escaneado  
Escanear a USB  
Escanear directo a e-mail (con servidor)  
Escanear a FTP/SFTP/Red/SharePoint  
Escanear a perfil FTP/SFTP/Red/SharePoint  
Escanear desde PC

### Perfil 1 (SFTP)

Nombre del perfil

Dirección del host

Nombre de usuario

Método de autenticación  Contraseña  Clave pública

Contraseña  
Contraseña   
Vuelva a introducir la contraseña

Par de claves del cliente

Clave pública del servidor

Directorio de archivos

Nombre de archivo

Calidad

Ajuste auto detec. color

Color

- 5 Seleccione el perfil que desee configurar o cambiar.
- 6 En el campo **Nombre del perfil**, escriba un nombre para este perfil de servidor (hasta 15 caracteres alfanuméricos). Este nombre se muestra en **Destino** en **Escanear a dispositivo de red** desde la pestaña **Escanear** (ADS-2400N/ADS-3000N) o en la pantalla táctil del equipo (ADS-2800W/ADS-3600W).
- 7 En el campo **Dirección del host**, escriba la dirección del host (por ejemplo: "sftp.ejemplo.com"; hasta 64 caracteres) o la dirección IP (por ejemplo: "192.23.56.189"), y escriba la ruta (hasta 60 caracteres) a la carpeta en el servidor SFTP donde quiera enviar sus datos escaneados. No escriba ninguna barra diagonal al comienzo de la ruta.
- 8 En el campo **Nombre de usuario**, escriba el nombre de usuario (hasta 32 caracteres) que tenga permiso para escribir datos en el servidor SFTP.
- 9 En el campo **Método de autenticación**, seleccione **Contraseña** o **Clave pública**.
- 10 Realice una de las siguientes acciones:
  - Si selecciona **Contraseña**, escriba la contraseña (hasta 32 caracteres) asociada con el nombre de usuario indicado en el campo **Nombre de usuario**. Vuelva a escribir la contraseña en el campo **Vuelva a introducir la contraseña**.
  - Si selecciona **Clave pública**, seleccione el tipo de autenticación de la lista desplegable **Par de claves del cliente**.

- 11 Seleccione el tipo de autenticación de la lista desplegable **Clave pública del servidor**.
- 12 En el campo **Directorio de archivos**, indique la carpeta de destino en la que se almacenará su documento en el servidor SFTP (hasta 60 caracteres).
- 13 Haga clic en la lista desplegable **Nombre de archivo** y, seguidamente, seleccione un prefijo de nombre de archivo de entre los tres nombres predefinidos proporcionados, o de entre los catorce nombres definidos por el usuario. El nombre de archivo utilizado para el documento escaneado será el prefijo de nombre de archivo seleccionado, seguido de los últimos 6 dígitos del contador del escáner más la extensión del archivo (por ejemplo: "Estimate\_098765.pdf").
- 14 Seleccione las opciones de calidad, tipo de archivo, tamaño del documento, tamaño de archivo, escaneado a doble cara, brillo y contraste que desea utilizar en los datos escaneados. Puede cambiar las siguientes opciones.

Ajuste	Opciones	Descripción
<b>Calidad</b>	<b>Color 100 ppp</b> <b>Color 150 ppp</b> <b>Color 200 ppp</b> <b>Color 300 ppp</b> <b>Color 600 ppp</b> <b>Color automático</b> <b>Gris 100 ppp</b> <b>Gris 150 ppp</b> <b>Gris 200 ppp</b> <b>Gris 300 ppp</b> <b>Gris 600 ppp</b> <b>Gris automático</b> <b>ByN 100 ppp</b> <b>ByN 150 ppp</b> <b>ByN 200 ppp</b> <b>ByN 300 ppp</b> <b>ByN 600 ppp</b> <b>ByN automático</b> <b>Automático 100 ppp</b> <b>Automático 150 ppp</b> <b>Automático 200 ppp</b> <b>Automático 300 ppp</b> <b>Automático 600 ppp</b> <b>Automático</b> <b>Selección de usuario</b>	<ul style="list-style-type: none"> <li>■ Puede seleccionar la calidad del escaneado desde la lista desplegable <b>Calidad</b>. Cuanto más alta sea la calidad, más memoria necesitará y más se prolongará el tiempo de transferencia aunque, como contrapartida, la imagen escaneada será más detallada.</li> <li>■ Si elige <b>Selección de usuario</b>, debe seleccionar el ajuste desde el panel de control del equipo.</li> </ul>

Ajuste	Opciones	Descripción
Tipo de archivo	<p>PDF de una página</p> <p>PDF multipágina</p> <p>JPEG</p> <p>PDF/A de una página</p> <p>PDF/A multipágina</p> <p>PDF seguro de una página</p> <p>PDF seguro multipágina</p> <p>PDF firmado de una página</p> <p>PDF firmado multipágina</p> <p>PDF de compresión alta de una página</p> <p>PDF de compresión alta multipágina</p> <p>XPS</p> <p>TIFF de una página</p> <p>TIFF multipágina</p> <p>Selección de usuario</p>	<ul style="list-style-type: none"> <li>■ Puede seleccionar el tipo de archivo que desea utilizar en los datos escaneados.</li> <li>■ Si selecciona <b>PDF seguro</b>, el equipo le pedirá que indique una contraseña de cuatro dígitos utilizando los números del 0 al 9 antes de empezar a escanear.</li> <li>■ Si selecciona <b>PDF firmado</b>, deberá instalar un certificado en su equipo mediante Administración basada en Web. Seleccione <b>PDF firmado</b> en <b>Administrador</b> en Administración basada en Web. Consulte la <i>Guía del usuario en red</i>.</li> <li>■ PDF/A es un formato de archivo PDF destinado al archivado a largo plazo. Este formato contiene toda la información necesaria para reproducir el documento después de un almacenamiento prolongado.</li> <li>■ PDF firmado ayuda a evitar la manipulación de datos y la suplantación del autor incluyendo un certificado digital en el documento.</li> <li>■ Puede seleccionar <b>PDF</b>, <b>PDF seguro</b>, <b>PDF/A</b>, <b>PDF firmado</b>, <b>JPEG</b> o <b>XPS</b> si selecciona <b>Color</b> o <b>Gris</b> en <b>Calidad</b>.</li> <li>■ Puede seleccionar <b>PDF</b>, <b>PDF seguro</b>, <b>PDF/A</b>, <b>PDF firmado</b> o <b>TIFF</b> si selecciona <b>ByN</b> en <b>Calidad</b>.</li> <li>■ Puede seleccionar <b>PDF</b>, <b>PDF seguro</b> o <b>PDF firmado</b> si selecciona <b>Automático</b> en <b>Calidad</b>.</li> <li>■ Si elige <b>Selección de usuario</b>, tiene que seleccionar el ajuste desde el panel de control del equipo.</li> <li>■ Si selecciona <b>PDF de compresión alta</b>, puede seleccionar solo <b>Color 300 ppp</b> o <b>Gris 300 ppp</b>.</li> </ul>
Tamaño documento	<p>Automático</p> <p>A4</p> <p>Carta</p> <p>Legal</p> <p>B5</p> <p>A5</p> <p>B6</p> <p>A6</p> <p>Tarjeta visita</p> <p>Papel largo</p> <p>Selección de usuario</p>	<ul style="list-style-type: none"> <li>■ Si selecciona <b>Automático</b>, puede escanear documentos de cualquier tamaño sin realizar ajustes en <b>Tamaño documento</b>. Para escanear más rápidamente, puede seleccionar el tamaño exacto del documento desde la lista desplegable <b>Tamaño documento</b>.</li> <li>■ Si selecciona <b>600 ppp</b> para <b>Calidad</b>, no puede seleccionar <b>Automático</b>.</li> <li>■ Cuando <b>Alineación automática</b> esté desactivada, puede seleccionar <b>A4</b>, <b>Carta</b>, <b>Legal</b>, <b>B5</b>, <b>A5</b>, <b>B6</b>, <b>A6</b>, <b>Tarjeta visita</b> o <b>Papel largo</b> (cuando <b>Automático XXX ppp</b> no esté seleccionado como <b>Calidad</b>).</li> <li>■ Puede seleccionar <b>Papel largo</b> si configura los ajustes de la forma siguiente: <ul style="list-style-type: none"> <li>• <b>Calidad</b>: distinta de <b>Automático</b></li> <li>• <b>Alineación automática</b>: Desactivado</li> <li>• <b>Omitir página en blanco</b>: Desactivado</li> </ul> </li> </ul>



Ajuste	Opciones	Descripción
<b>Tamaño archivo</b>	Pequeño Mediano Grande Selección de usuario	<ul style="list-style-type: none"> <li>■ Puede ajustar el tamaño del archivo para los datos escaneados.</li> <li>■ Si selecciona <b>Color</b> o <b>Gris</b> en <b>Calidad</b>, seleccione el tamaño de archivo para los datos escaneados de la lista desplegable.</li> <li>■ Si elige <b>Selección de usuario</b>, tiene que seleccionar el ajuste desde el panel de control del equipo.</li> </ul>
<b>Escanear 2 caras</b>	Desactivado Encuadernación horizontal Encuadernación vertical	Para escanear ambas caras del documento, seleccione <b>Encuadernación horizontal</b> o <b>Encuadernación vertical</b> en función del diseño del original para asegurarse de que el archivo de datos que se cree aparezca correctamente en el documento escaneado.
<b>Brillo</b>	-50 -40 -30 -20 -10 0 +10 +20 +30 +40 +50	<p>Ajuste la configuración (entre -50 y 50) para obtener la mejor imagen. El valor predeterminado de 0 representa un valor medio y normalmente se adapta a la mayoría de las imágenes. Si la imagen escaneada queda demasiado clara, reduzca el nivel de brillo y vuelva a escanear el documento.</p> <p>Si la imagen queda demasiado oscura, incremente el nivel de brillo y vuelva a escanear el documento.</p>
<b>Contraste</b>	-50 -40 -30 -20 -10 0 +10 +20 +30 +40 +50	<p>Ajuste la configuración (entre -50 y 50) para obtener la mejor imagen. El valor predeterminado de 0 representa un valor medio y normalmente se adapta a la mayoría de las imágenes.</p> <p>Al aumentar el nivel, se destacan las áreas oscuras y claras de la imagen, mientras que al disminuirlo, se revelan con mayor detalle las áreas grises.</p>

- 15 Seleccione las opciones Color o Blanco y negro/Gris para ajustar el nivel de detección.
- 16 En **Ajustes margen**, indique un valor entre -3 y 3 para añadir o eliminar un margen concreto al borde de la imagen.

- 17 Defina **Alineación automática**<sup>1</sup> como **Automático** si quiere corregir la alineación (menos de 9 mm desde el centro del documento al borde) de los datos escaneados.
- 18 Para eliminar páginas en blanco del documento de los datos escaneados, defina **Omitir página en blanco**<sup>1</sup> como **Activado**.
- 19 Seleccione un valor entre -5 y 5 de la lista desplegable para ajustar la **Sensib. omisión pág. en blanco**.
- 20 Seleccione **Número de documentos** o **Número de páginas** en la configuración de **Separación de documentos** para dividir un archivo escaneado.
- 21 Para continuar el escaneado, defina **Escaneado cont.** como **Activado**.
- 22 Cambie el ajuste de **Número de puerto** empleado para acceder al servidor SFTP. El valor predeterminado para este ajuste es el puerto 21. En la mayoría de los casos, no es necesario cambiarla.
- 23 Haga clic en **Enviar**.

<sup>1</sup> Dependiendo del estado del documento original, es posible que esta característica no funcione correctamente.

## NOTA



Utilizar los siguientes caracteres: ?, /, \, ", :, <, >, | o \* puede provocar un error de envío.

## Escanear utilizando perfiles de servidor SFTP

### NOTA

- Si ha configurado el equipo con el método de interfaz USB, debe configurar el equipo con el método de red inalámbrica con el disco de instalación y un cable USB (consulte la *Guía de configuración rápida*) para utilizar la función de Escanear a SFTP.
- Para iniciar Escanear a SFTP, debe configurar el perfil de Escanear a SFTP (consulte *Escanear documentos a un servidor SFTP* en la página 156).

(ADS-2400N/ADS-3000N)

- 1 Cargue el documento.
- 2 Pulse el botón  1,  2 o  3 al que ha asignado la función Escanear a SFTP. El equipo iniciará el escaneado.

Para asignar la función de escaneo a la tecla Dispositivo de red, consulte *Asignación de la función de escaneo a la tecla Dispositivo de red 1-3* en la página 31.

(ADS-2800W/ADS-3600W)

- 1 Cargue el documento.
- 2 Pulse ◀ o ▶ para que se muestre a FTP/SFTP.
- 3 Pulse a FTP/SFTP.

- 4 Pulse ▲ o ▼ para seleccionar uno de los perfiles de servidor SFTP que aparecen. Realice una de las siguientes acciones:
  - Si el perfil de Escanear a SFTP está completo, vaya al paso 7.
  - Si el perfil de Escanear a SFTP no está completo, vaya al paso 5.
- 5 Pulse Opciones.
- 6 Configure los siguientes ajustes según sea necesario: (Para configurar otros ajustes, pulse Configuración avanzada. Para obtener más información, consulte la página 201.)
  - Escan. doble cara
  - Tipo de escaneado
  - Resolución
  - Tipo archivo
  - Tamaño d document
  - Nombre del archivo
  - Estilo de nombre de archivo
  - Tamaño del archivo
  - Auto alinear
  - Omitir pág. en blanc
  - Nombre usuario
  - Separación de documentos
  - Configuración avanzada
- 7 Pulse Inicio.

La pantalla táctil muestra **Conexión**. Si la conexión al servidor SFTP es correcta, el equipo iniciará el proceso de escaneado.

---

## NOTA

Para guardar el perfil como un acceso directo (atajo), pulse **Guardar como acceso directo**.

---

## Escanear documentos en una carpeta compartida/ubicación de red (Windows<sup>®</sup>)

Mediante la función Escanear a red, puede escanear documentos directamente en una carpeta compartida ubicada en su red local o en Internet.

Los datos necesarios para utilizar Escanear a red pueden introducirse mediante Administración basada en Web para configurar y almacenar los datos en un perfil de Escanear a red. El perfil Escanear a red almacena la información de usuario y los ajustes de la configuración para utilizarlos en una red o en Internet.

### NOTA

---

- Escanear a red está disponible cuando se configuran perfiles de Escanear a red mediante Administración basada en Web.
  - Debe configurar el protocolo SNTP (servidor de tiempo de la red) o bien, debe ajustar la fecha, la hora y la zona horaria correctamente para autenticación. Para obtener más información, consulte la *Guía del usuario en red*.
  - Recomendamos Microsoft<sup>®</sup> Internet Explorer<sup>®</sup> 8/10/11. Asegúrese también de que su explorador web tenga activadas las cookies y Javascript. Si se utiliza un explorador web diferente, asegúrese de que sea compatible con HTTP 1.0 y HTTP 1.1.
-

## Inicio de la Administración basada en Web

### NOTA

Para utilizar Administración basada en Web debe configurar el equipo mediante el método para red inalámbrica (ADS-2800W/ADS-3600W) con el disco de instalación (consulte la *Guía de configuración rápida*).

(ADS-2400N/ADS-3000N)

#### 1 Inicie la aplicación.

##### ■ Windows®

- 1 Haga clic en el icono  (ControlCenter4) de la bandeja de tareas y, a continuación, seleccione **Abrir** en el menú. Aparecerá la ventana **ControlCenter4**.
- 2 Haga clic en la pestaña **Ajustes de dispositivo** (el ejemplo siguiente utiliza **Modo inicial**).
- 3 Haga clic en el botón **Configuraciones de Escanear a red**.

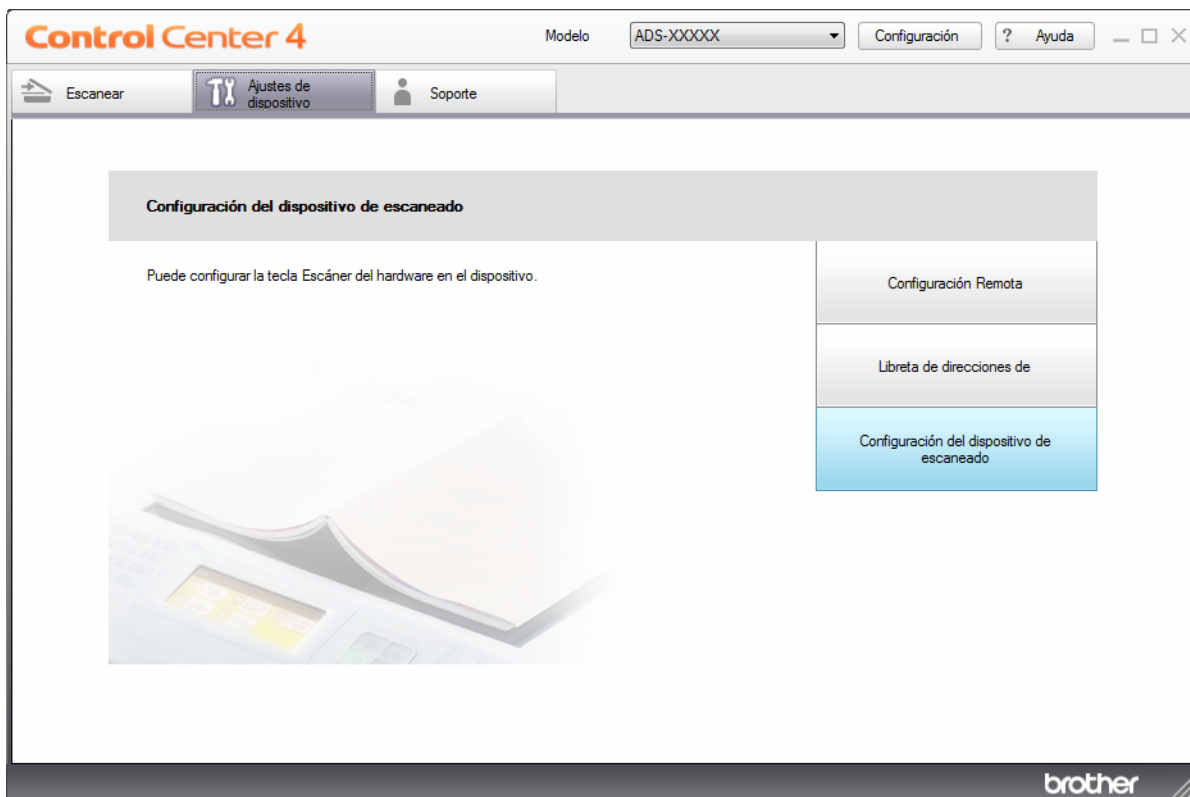

## NOTA

Si utiliza **Modo avanzado**, haga clic en el icono  (Ajustes) para acceder a **Ajustes de dispositivo**.

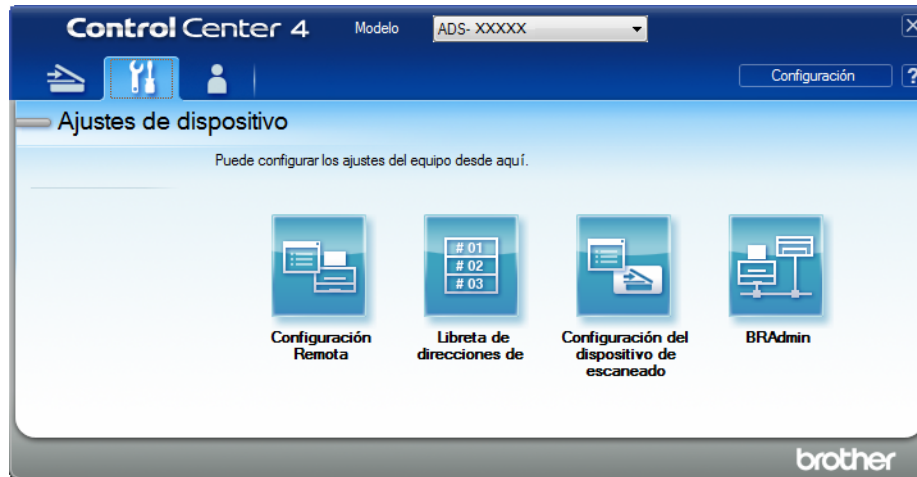

7

### ■ Macintosh

- 1 Confirme que el equipo Brother esté conectado a la misma red que el ordenador o el dispositivo móvil.
- 2 Inicie el explorador web.
- 3 Introduzca “http://dirección IP del equipo” en la barra de direcciones del explorador (donde “dirección IP del equipo” es la dirección IP del equipo).  
Por ejemplo: http://192.168.1.2

## NOTA

- Puede ver la dirección IP de su equipo en el menú Red del panel de control de su equipo.
- Si ha configurado la contraseña de inicio de sesión para Administración basada en Web, escríbala en el cuadro Inicio de sesión y, a continuación, haga clic en .

- 2 Aparecerá la ventana de Administración basada en Web.

(ADS-2800W/ADS-3600W)

Inicie el explorador web.

En la barra de dirección de su explorador, escriba la dirección IP de su equipo (o el nombre de su servidor de impresión). Por ejemplo: http://192.168.1.2. Puede usar la pantalla LCD del equipo para encontrar su dirección IP. Si ha definido anteriormente una contraseña, escríbala y pulse .

## Configuración de los ajustes predeterminados de Escanear a red

- 1 Haga clic en la pestaña **Escanear**.
- 2 Haga clic en el menú **Escanear a FTP/SFTP/Red/SharePoint** en la barra de navegación izquierda.
- 3 Seleccione la opción **Red**, y haga clic en **Enviar**.
- 4 Haga clic en el menú **Escanear a perfil FTP/SFTP/Red/SharePoint** en la barra de navegación izquierda.

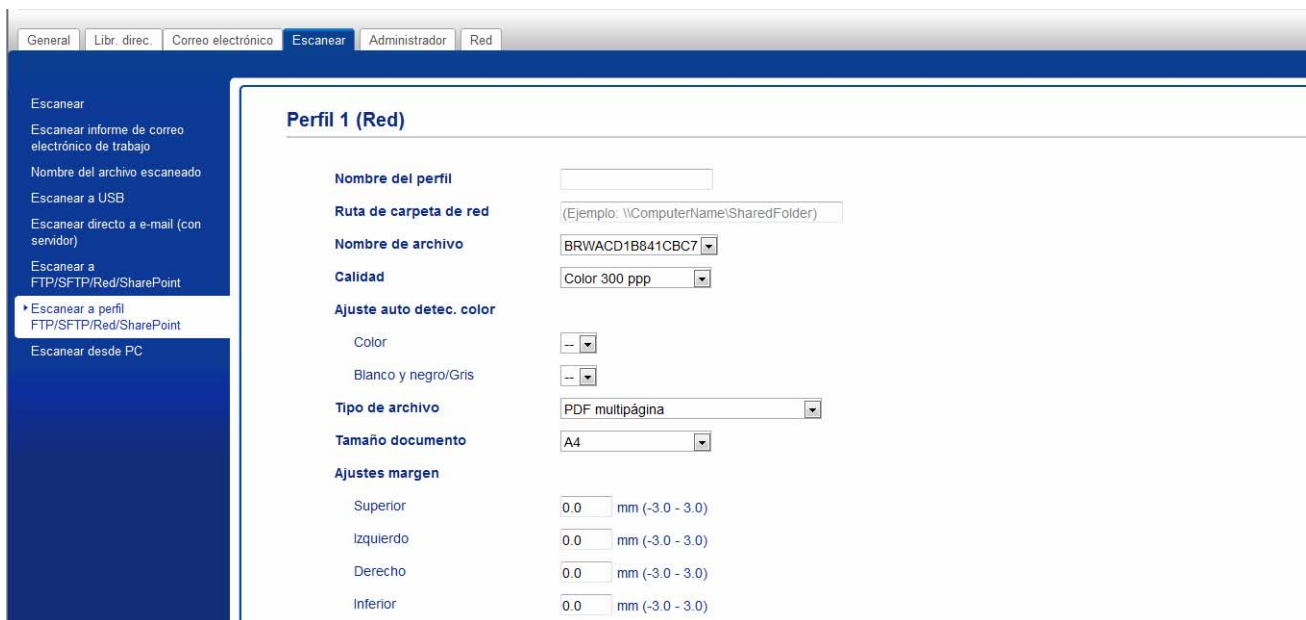

- 5 Seleccione el perfil que desee configurar o cambiar.
- 6 En el campo **Nombre del perfil**, escriba un nombre para este perfil de servidor (hasta 15 caracteres alfanuméricos). Este nombre se muestra en **Destino** en **Escanear a dispositivo de red** desde la pestaña **Escanear** (ADS-2400N/ADS-3000N) o en la pantalla táctil del equipo (ADS-2800W/ADS-3600W).
- 7 La **Ruta de carpeta de red** es la dirección de destino (por ejemplo: \\ComputerName\SharedFolder) (de hasta 255 caracteres).
- 8 Haga clic en la lista desplegable **Nombre de archivo** y, seguidamente, seleccione un prefijo de nombre de archivo de entre los tres nombres predefinidos proporcionados, o de entre los catorce nombres definidos por el usuario. El nombre de archivo utilizado para el documento escaneado será el prefijo de nombre de archivo seleccionado, seguido de los últimos 6 dígitos del contador del escáner más la extensión del archivo (por ejemplo: "Estimate\_098765.pdf").
- 9 En **Ajustes margen**, indique un valor entre -3 y 3 para añadir o eliminar un margen concreto al borde de la imagen.
- 10 Seleccione las opciones de calidad, tipo de archivo, tamaño del documento, tamaño de archivo, escaneado a doble cara, brillo y contraste que desee utilizar en los datos escaneados. Puede cambiar las siguientes opciones:

Ajuste	Opciones	Descripción
<b>Calidad</b>	<p>Color 100 ppp</p> <p>Color 150 ppp</p> <p>Color 200 ppp</p> <p>Color 300 ppp</p> <p>Color 600 ppp</p> <p>Color automático</p> <p>Gris 100 ppp</p> <p>Gris 150 ppp</p> <p>Gris 200 ppp</p> <p>Gris 300 ppp</p> <p>Gris 600 ppp</p> <p>Gris automático</p> <p>ByN 100 ppp</p> <p>ByN 150 ppp</p> <p>ByN 200 ppp</p> <p>ByN 300 ppp</p> <p>ByN 600 ppp</p> <p>ByN automático</p> <p>Automático 100 ppp</p> <p>Automático 150 ppp</p> <p>Automático 200 ppp</p> <p>Automático 300 ppp</p> <p>Automático 600 ppp</p> <p>Automático</p> <p>Selección de usuario</p>	<ul style="list-style-type: none"> <li>■ Puede seleccionar la calidad del escaneado desde la lista desplegable <b>Calidad</b>. Cuanto más alta sea la calidad, más memoria necesitará y más se prolongará el tiempo de transferencia aunque, como contrapartida, la imagen escaneada será más detallada.</li> <li>■ Si elige <b>Selección de usuario</b>, tiene que seleccionar el ajuste desde el panel de control del equipo.</li> </ul>



Ajuste	Opciones	Descripción
<b>Tipo de archivo</b>	<p>PDF de una página</p> <p>PDF multipágina</p> <p>JPEG</p> <p>PDF/A de una página</p> <p>PDF/A multipágina</p> <p>PDF seguro de una página</p> <p>PDF seguro multipágina</p> <p>PDF firmado de una página</p> <p>PDF firmado multipágina</p> <p>PDF de compresión alta de una página</p> <p>PDF de compresión alta multipágina</p> <p>XPS</p> <p>TIFF de una página</p> <p>TIFF multipágina</p> <p>Selección de usuario</p>	<ul style="list-style-type: none"> <li>■ Puede seleccionar el tipo de archivo que desea utilizar en los datos escaneados.</li> <li>■ Si selecciona <b>PDF seguro</b>, el equipo le pedirá que indique una contraseña de cuatro dígitos utilizando los números del 0 al 9 antes de empezar a escanear.</li> <li>■ Si selecciona <b>PDF firmado</b>, deberá instalar un certificado en su equipo mediante Administración basada en Web. Seleccione <b>PDF firmado</b> en <b>Administrador</b> en Administración basada en Web. Consulte la <i>Guía del usuario en red</i>.</li> <li>■ PDF/A es un formato de archivo PDF destinado al archivado a largo plazo. Este formato contiene toda la información necesaria para poder reproducir el documento tras el almacenamiento a largo plazo.</li> <li>■ PDF firmado ayuda a evitar la manipulación de datos y la suplantación del autor incluyendo un certificado digital en el documento.</li> <li>■ Puede seleccionar <b>PDF</b>, <b>PDF seguro</b>, <b>PDF/A</b>, <b>PDF firmado</b>, <b>JPEG</b> o <b>XPS</b> cuando seleccione <b>Color</b> o <b>Gris</b> en <b>Calidad</b>.</li> <li>■ Puede seleccionar <b>PDF</b>, <b>PDF seguro</b>, <b>PDF/A</b>, <b>PDF firmado</b> o <b>TIFF</b> cuando selecciona <b>ByN</b> en <b>Calidad</b>.</li> <li>■ Puede seleccionar <b>PDF</b>, <b>PDF seguro</b> o <b>PDF firmado</b> cuando selecciona <b>Automático</b> en <b>Calidad</b>.</li> <li>■ Si elige <b>Selección de usuario</b>, tiene que seleccionar el ajuste desde el panel de control del equipo.</li> <li>■ Si selecciona <b>PDF de compresión alta</b>, puede seleccionar solo <b>Color 300 ppp</b> o <b>Gris 300 ppp</b>.</li> </ul>
<b>Tamaño documento</b>	<p>Automático</p> <p>A4</p> <p>Carta</p> <p>Legal</p> <p>B5</p> <p>A5</p> <p>B6</p> <p>A6</p> <p>Tarjeta visita</p> <p>Papel largo</p> <p>Selección de usuario</p>	<ul style="list-style-type: none"> <li>■ Si selecciona <b>Automático</b>, puede escanear documentos de cualquier tamaño sin realizar ajustes en <b>Tamaño documento</b>. Para escanear más rápidamente, puede seleccionar el tamaño exacto del documento desde la lista desplegable <b>Tamaño documento</b>.</li> <li>■ Si selecciona <b>600 ppp</b> para <b>Calidad</b>, no puede seleccionar <b>Automático</b>.</li> <li>■ Cuando <b>Alineación automática</b> esté desactivada, puede seleccionar <b>A4</b>, <b>Carta</b>, <b>Legal</b>, <b>B5</b>, <b>A5</b>, <b>B6</b>, <b>A6</b>, <b>Tarjeta visita</b> o <b>Papel largo</b> (cuando <b>Automático XXX ppp</b> no esté seleccionado como <b>Calidad</b>).</li> <li>■ Puede seleccionar <b>Papel largo</b> cuando configure los ajustes de la forma siguiente: <ul style="list-style-type: none"> <li>• <b>Calidad</b>: distinta de <b>Automático</b></li> <li>• <b>Alineación automática</b>: Desactivado</li> <li>• <b>Omitir página en blanco</b>: Desactivado</li> </ul> </li> </ul>

Ajuste	Opciones	Descripción
<b>Tamaño archivo</b>	<b>Pequeño</b> <b>Mediano</b> <b>Grande</b> <b>Selección de usuario</b>	<ul style="list-style-type: none"> <li>■ Puede ajustar el tamaño del archivo para los datos escaneados.</li> <li>■ Si selecciona <b>Color</b> o <b>Gris</b> en <b>Calidad</b>, seleccione el tamaño de archivo para los datos escaneados de la lista desplegable.</li> <li>■ Si elige <b>Selección de usuario</b>, tiene que seleccionar el ajuste desde el panel de control del equipo.</li> </ul>
<b>Escanear 2 caras</b>	<b>Desactivado</b> <b>Encuadernación horizontal</b> <b>Encuadernación vertical</b>	Para escanear ambas caras del documento, seleccione <b>Encuadernación horizontal</b> o <b>Encuadernación vertical</b> en función del diseño del original para asegurarse de que el archivo de datos que se cree aparezca correctamente en el documento escaneado.
<b>Brillo</b>	<b>-50</b> <b>-40</b> <b>-30</b> <b>-20</b> <b>-10</b> <b>0</b> <b>+10</b> <b>+20</b> <b>+30</b> <b>+40</b> <b>+50</b>	<p>Ajuste la configuración (entre -50 y 50) para obtener la mejor imagen. El valor predeterminado de 0 representa un valor medio y normalmente se adapta a la mayoría de las imágenes. Si la imagen escaneada queda demasiado clara, reduzca el nivel de brillo y vuelva a escanear el documento.</p> <p>Si la imagen queda demasiado oscura, incremente el nivel de brillo y vuelva a escanear el documento.</p>
<b>Contraste</b>	<b>-50</b> <b>-40</b> <b>-30</b> <b>-20</b> <b>-10</b> <b>0</b> <b>+10</b> <b>+20</b> <b>+30</b> <b>+40</b> <b>+50</b>	<p>Ajuste la configuración (entre -50 y 50) para obtener la mejor imagen. El valor predeterminado de 0 representa un valor medio y normalmente se adapta a la mayoría de las imágenes.</p> <p>Al aumentar el nivel, se destacan las áreas oscuras y claras de la imagen, mientras que al disminuirlo, se revelan con mayor detalle las áreas grises.</p>

- 11 Seleccione las opciones Color o Blanco y negro/Gris para ajustar el nivel de detección.
- 12 Defina **Alineación automática**<sup>1</sup> como **Automático** si quiere corregir la alineación (menos de 9 mm desde el centro del documento al borde) de los datos escaneados.



<sup>1</sup> Dependiendo del estado del documento original, es posible que esta característica no funcione correctamente.

- 13 Para eliminar páginas en blanco del documento de los datos escaneados, defina **Omitir página en blanco**<sup>1</sup> como **Activado**.
- 14 Seleccione un valor entre -5 y 5 de la lista desplegable para ajustar la **Sensib. omisión pág. en blanco**.
- 15 Seleccione **Número de documentos** o **Número de páginas** en la configuración de **Separación de documentos** para dividir un archivo escaneado.
- 16 Para continuar el escaneado, defina **Escaneado cont.** como **Activado**.
- 17 Para proteger el perfil, seleccione **Activado** en **Usar PIN para autenticación** e introduzca un número PIN de cuatro dígitos en **Código PIN**.
- 18 Seleccione el método de autenticación. Puede elegir **Automático**, **Kerberos** o **NTLMv2**. Si selecciona **Automático**, el método de autenticación se detectará automáticamente.
- 19 Introduzca el **Nombre de usuario** que se ha registrado con el servidor CIFS en el equipo (hasta 96 caracteres).
- 20 Introduzca la **Contraseña** de acceso al servidor CIFS (hasta 32 caracteres).
- 21 Haga clic en **Enviar**.
- 22 Seleccione **Fecha y hora** desde la pestaña **General**.
- 23 Introduzca la fecha y la hora utilizadas en el servidor CIFS.
- 24 Seleccione la zona horaria en la lista desplegable.
- 25 Haga clic en **Enviar**.

<sup>1</sup> Dependiendo del estado del documento original, es posible que esta característica no funcione correctamente.

## Escanear utilizando perfiles de Escanear a red

(ADS-2400N/ADS-3000N)

- 1 Cargue el documento.
- 2 Pulse el botón  **1**,  **2** o  **3** al que ha asignado la función Escanear a red.  
El equipo iniciará el escaneado.

(ADS-2800W/ADS-3600W)

- 1 Cargue el documento.
- 2 Deslice el dedo hacia la izquierda o hacia la derecha.
- 3 Pulse **a la red**.
- 4 Pulse **▲** o **▼** para seleccionar uno de los perfiles de servidor de red que aparecen.

Si la pantalla táctil le solicita que introduzca un número PIN, introduzca el número PIN de 4 dígitos del perfil en la pantalla táctil.

Pulse **OK**.

Realice una de las siguientes acciones:

- Si el perfil Escanear a red ya está completado, vaya a 8.
- Si el perfil Escanear a red no está completado, vaya a 5.

5 Pulse Opciones.

6 Configure los siguientes ajustes según sea necesario: (Para configurar otros ajustes, pulse Configuración avanzada. Para obtener más información, consulte la página 201.)

- Escan. doble cara
- Tipo de escaneado
- Resolución
- Tipo archivo
- Tamaño d document
- Nombre del archivo
- Estilo de nombre de archivo
- Tamaño del archivo
- Auto alinear
- Omitir pág. en blanc
- Nombre usuario
- Separación de documentos
- Configuración avanzada

## NOTA

- Si selecciona PDF seguro de una sola página o PDF seguro multipágina para Tipo archivo, el equipo le pedirá que indique una contraseña de cuatro dígitos utilizando los números del 0 al 9 antes de empezar a escanear.
- Si selecciona PDF firmado de una página o PDF firmado multipágina para Tipo archivo, debe instalar un certificado en su equipo y después configurar el certificado utilizando Administración basada en Web.
- Si desea guardar los ajustes como un acceso directo (atajo), pulse Guardar como acceso directo.

7 Pulse OK.

8 Pulse Inicio.

La pantalla táctil muestra Conexión. Si la conexión a la red se ha realizado correctamente, el equipo inicia el escaneado.

## Escanear documentos a SharePoint

Cuando selecciona Escanear a SharePoint, puede escanear un documento en blanco y negro o color directamente en un servidor SharePoint.

Los detalles necesarios para utilizar Escanear a SharePoint pueden introducirse por medio de Administración basada en Web para configurar y almacenar los detalles en un perfil SharePoint.

### NOTA

---

- Escanear a SharePoint está disponible cuando se configuran perfiles de SharePoint mediante Administración basada en Web.
  - Recomendamos Microsoft® Internet Explorer® 8/10/11 para Windows® y Safari 8.0 para Macintosh. Asegúrese también de que su explorador web tenga activadas las cookies y Javascript. Si se utiliza un explorador web diferente, asegúrese de que sea compatible con HTTP 1.0 y HTTP 1.1.
-

## Inicio de la Administración basada en Web

### NOTA

Para utilizar Administración basada en Web debe configurar el equipo mediante el método para red inalámbrica con el disco de instalación (consulte la *Guía de configuración rápida*).

(ADS-2400N/ADS-3000N)

1 Inicie la aplicación.

■ Windows®

- 1 Haga clic en el icono  (ControlCenter4) de la bandeja de tareas y, a continuación, seleccione **Abrir** en el menú.  
Aparecerá la ventana **ControlCenter4**.
- 2 Haga clic en la pestaña **Ajustes de dispositivo** (el ejemplo siguiente utiliza **Modo inicial**).
- 3 Haga clic en el botón **Configuraciones de Escanear a red**.

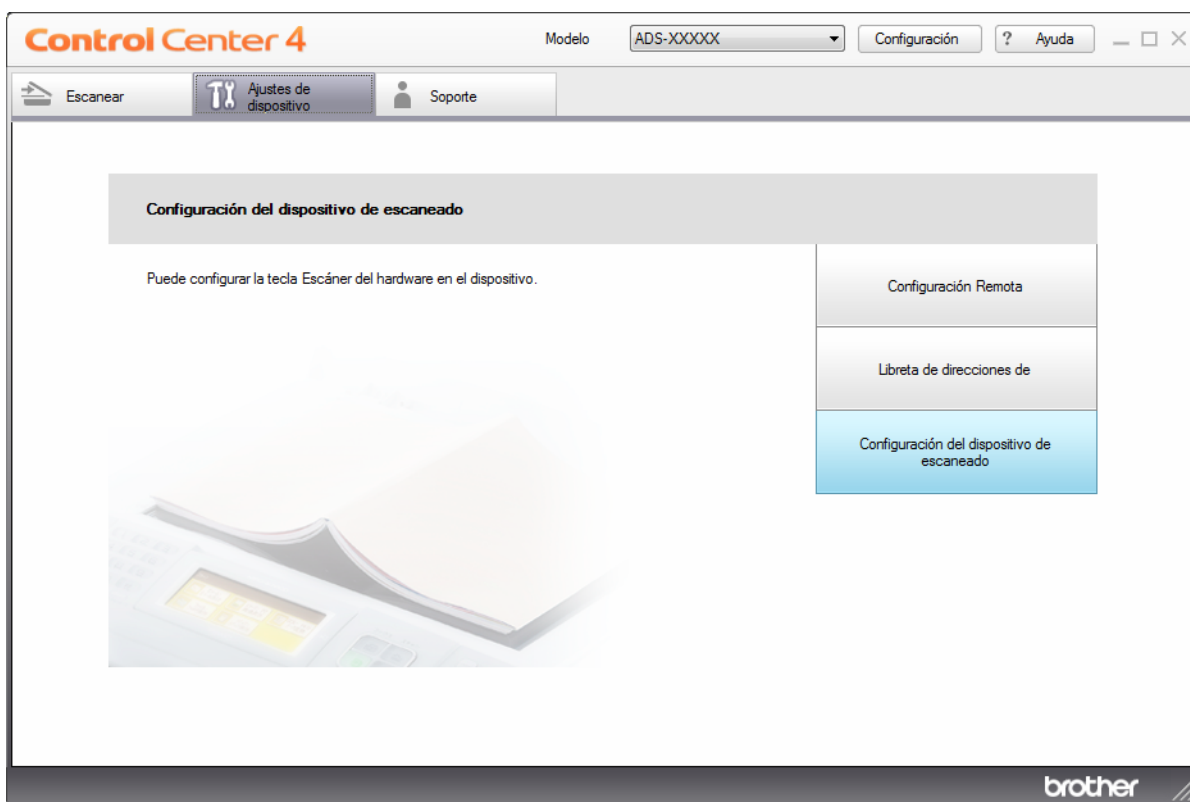

## NOTA

Si utiliza **Modo avanzado**, haga clic en el icono  (Ajustes) para acceder a **Ajustes de dispositivo**.

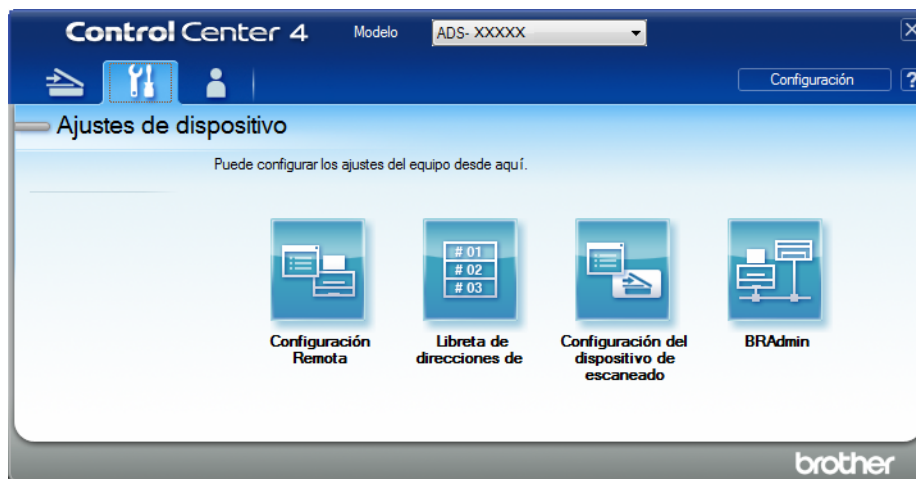

7

### ■ Macintosh

- 1 Confirme que el equipo Brother esté conectado a la misma red que el ordenador o el dispositivo móvil.
- 2 Inicie el explorador web.
- 3 Introduzca "http://dirección IP del equipo" en la barra de direcciones del explorador (donde "dirección IP del equipo" es la dirección IP del equipo).  
Por ejemplo: http://192.168.1.2

## NOTA

- Puede ver la dirección IP de su equipo en el menú Red del panel de control de su equipo.
- Si ha configurado la contraseña de inicio de sesión para Administración basada en Web, escribala en el cuadro Inicio de sesión y, a continuación, haga clic en .

- 2 Aparecerá la ventana de Administración basada en Web.

(ADS-2800W/ADS-3600W)

Inicie el explorador web.

En la barra de dirección de su explorador, escriba la dirección IP de su equipo (o el nombre de su servidor de impresión). Por ejemplo: http://192.168.1.2. Puede usar la pantalla LCD del equipo para encontrar su dirección IP. Si ha definido anteriormente una contraseña, escribala y pulse .

## Configuración de un perfil Escanear a SharePoint

- 1 Haga clic en la pestaña **Escanear**.
- 2 Haga clic en el menú **Escanear a FTP/SFTP/Red/SharePoint** en la barra de navegación izquierda.
- 3 Seleccione la opción **SharePoint**, y haga clic en **Enviar**.
- 4 Haga clic en el menú **Escanear a perfil FTP/SFTP/Red/SharePoint** en la barra de navegación izquierda.

The screenshot shows the control panel interface with the 'Escanear' tab selected. The left sidebar contains a menu with 'Escanear a perfil FTP/SFTP/Red/SharePoint' highlighted. The main area displays the configuration for 'Perfil 1 (SharePoint)'. The fields are as follows:

Nombre del perfil	<input type="text"/>
Dirección de la página de SharePoint	<input type="text"/> <small>Copie y pegue la dirección de destino completa que aparece en la barra de direcciones de su navegador.</small>
Nombre de archivo	BRWACD1B841CBC7
Calidad	Color 300 ppp
Ajuste auto detec. color	
Color	--
Blanco y negro/Gris	--
Tipo de archivo	PDF multipágina
Tamaño documento	A4
Ajustes margen	
Superior	0.0 mm (-3.0 - 3.0)
Izquierdo	0.0 mm (-3.0 - 3.0)
Derecho	0.0 mm (-3.0 - 3.0)

- 5 Seleccione el perfil que desee configurar o cambiar.
- 6 En el campo **Nombre del perfil**, escriba un nombre para este perfil de servidor (hasta 15 caracteres alfanuméricos). Este nombre se muestra en **Destino** en **Escanear a dispositivo de red** desde la pestaña **Escanear** (ADS-2400N/ADS-3000N) o en la pantalla táctil del equipo (ADS-2800W/ADS-3600W).
- 7 En el campo **Dirección de la página de SharePoint**, copie y pegue la dirección de destino completa (por ejemplo: "ftp.ejemplo.com"; hasta 64 caracteres) o la dirección IP (por ejemplo: "192.23.56.189").
- 8 Haga clic en la lista desplegable **Nombre de archivo** y, seguidamente, seleccione un prefijo de nombre de archivo de entre los tres nombres predefinidos proporcionados, o de entre los catorce nombres definidos por el usuario. El nombre de archivo utilizado para el documento escaneado será el prefijo de nombre de archivo seleccionado, seguido de los últimos 6 dígitos del contador del escáner de la unidad ADF más la extensión del archivo (por ejemplo: "Estimate\_098765.pdf").
- 9 Seleccione las opciones Color o Blanco y negro/Gris para ajustar el nivel de detección.



- 10 Seleccione la calidad, el tipo de archivo, el tamaño del documento y el escaneado a doble cara que desee utilizar en los datos escaneados. Puede cambiar las siguientes opciones:

Ajuste	Opciones	Descripción
<b>Calidad</b>	<b>Color 100 ppp</b> <b>Color 150 ppp</b> <b>Color 200 ppp</b> <b>Color 300 ppp</b> <b>Color 600 ppp</b> <b>Color automático</b> <b>Gris 100 ppp</b> <b>Gris 150 ppp</b> <b>Gris 200 ppp</b> <b>Gris 300 ppp</b> <b>Gris 600 ppp</b> <b>Gris automático</b> <b>ByN 100 ppp</b> <b>ByN 150 ppp</b> <b>ByN 200 ppp</b> <b>ByN 300 ppp</b> <b>ByN 600 ppp</b> <b>ByN automático</b> <b>Automático 100 ppp</b> <b>Automático 150 ppp</b> <b>Automático 200 ppp</b> <b>Automático 300 ppp</b> <b>Automático 600 ppp</b> <b>Automático</b> <b>Selección de usuario</b>	<ul style="list-style-type: none"> <li>■ Puede seleccionar la calidad del escaneado desde la lista desplegable <b>Calidad</b>. Cuanto más alta sea la calidad, más memoria necesitará y más se prolongará el tiempo de transferencia aunque, como contrapartida, la imagen escaneada será más detallada.</li> <li>■ Si elige <b>Selección de usuario</b>, tiene que seleccionar el ajuste desde el panel de control del equipo.</li> </ul>

Ajuste	Opciones	Descripción
Tipo de archivo	PDF de una página PDF multipágina JPEG PDF/A de una página PDF/A multipágina PDF seguro de una página PDF seguro multipágina PDF firmado de una página PDF firmado multipágina PDF de compresión alta de una página PDF de compresión alta multipágina XPS TIFF de una página TIFF multipágina Selección de usuario	<ul style="list-style-type: none"> <li>■ Puede seleccionar el tipo de archivo que desea utilizar en los datos escaneados.</li> <li>■ Si selecciona <b>PDF seguro</b>, el equipo le pedirá que indique una contraseña de cuatro dígitos utilizando los números del 0 al 9 antes de empezar a escanear.</li> <li>■ Si selecciona <b>PDF firmado</b>, deberá instalar un certificado en su equipo mediante Administración basada en Web. Seleccione <b>PDF firmado</b> en <b>Administrador</b> en Administración basada en Web. Consulte la <i>Guía del usuario en red</i>.</li> <li>■ PDF/A es un formato de archivo PDF destinado al archivado a largo plazo. Este formato contiene toda la información necesaria para reproducir el documento después de un almacenamiento prolongado.</li> <li>■ PDF firmado ayuda a evitar la manipulación de datos y la suplantación del autor incluyendo un certificado digital en el documento.</li> <li>■ Puede seleccionar <b>PDF</b>, <b>PDF seguro</b>, <b>PDF/A</b>, <b>PDF firmado</b>, <b>JPEG</b> o <b>XPS</b> si selecciona <b>Color</b> o <b>Gris</b> en <b>Calidad</b>.</li> <li>■ Puede seleccionar <b>PDF</b>, <b>PDF seguro</b>, <b>PDF/A</b>, <b>PDF firmado</b> o <b>TIFF</b> si selecciona <b>ByN</b> en <b>Calidad</b>.</li> <li>■ Puede seleccionar <b>PDF</b>, <b>PDF seguro</b> o <b>PDF firmado</b> si selecciona <b>Automático</b> en <b>Calidad</b>.</li> <li>■ Si elige <b>Selección de usuario</b>, tiene que seleccionar el ajuste desde el panel de control del equipo.</li> <li>■ Si selecciona <b>PDF de compresión alta</b>, puede seleccionar solo <b>Color 300 ppp</b> o <b>Gris 300 ppp</b>.</li> </ul>
Tamaño documento	Automático A4 Carta Legal B5 A5 B6 A6 Tarjeta visita Papel largo Selección de usuario	<ul style="list-style-type: none"> <li>■ Si selecciona <b>Automático</b>, puede escanear documentos de cualquier tamaño sin realizar ajustes en <b>Tamaño documento</b>. Para escanear más rápidamente, puede seleccionar el tamaño exacto del documento desde la lista desplegable <b>Tamaño documento</b>.</li> <li>■ Si selecciona <b>600 ppp</b> para <b>Calidad</b>, no puede seleccionar <b>Automático</b>.</li> <li>■ Cuando <b>Alineación automática</b> esté desactivada, puede seleccionar <b>A4</b>, <b>Carta</b>, <b>Legal</b>, <b>B5</b>, <b>A5</b>, <b>B6</b>, <b>A6</b>, <b>Tarjeta visita</b> o <b>Papel largo</b> (cuando <b>Automático XXX ppp</b> no esté seleccionado como <b>Calidad</b>).</li> <li>■ Puede seleccionar <b>Papel largo</b> si configura los ajustes de la forma siguiente:             <ul style="list-style-type: none"> <li>• <b>Calidad</b>: distinta de <b>Automático</b></li> <li>• <b>Alineación automática</b>: Desactivado</li> <li>• <b>Omitir página en blanco</b>: Desactivado</li> </ul> </li> </ul>

Ajuste	Opciones	Descripción
<b>Tamaño archivo</b>	Pequeño Mediano Grande Selección de usuario	<ul style="list-style-type: none"> <li>■ Puede ajustar el tamaño del archivo para los datos escaneados.</li> <li>■ Si selecciona <b>Color</b> o <b>Gris</b> en <b>Calidad</b>, seleccione el tamaño de archivo para los datos escaneados de la lista desplegable.</li> <li>■ Si elige <b>Selección de usuario</b>, tiene que seleccionar el ajuste desde el panel de control del equipo.</li> </ul>
<b>Escanear 2 caras</b>	Desactivado Encuadernación horizontal Encuadernación vertical	Para escanear ambas caras del documento, seleccione <b>Encuadernación horizontal</b> o <b>Encuadernación vertical</b> en función del diseño del original para asegurarse de que el archivo de datos que se cree aparezca correctamente en el documento escaneado.
<b>Brillo</b>	-50 -40 -30 -20 -10 0 +10 +20 +30 +40 +50	<p>Ajuste la configuración (entre -50 y 50) para obtener la mejor imagen. El valor predeterminado de 0 representa un valor medio y normalmente se adapta a la mayoría de las imágenes. Si la imagen escaneada queda demasiado clara, reduzca el nivel de brillo y vuelva a escanear el documento.</p> <p>Si la imagen queda demasiado oscura, incremente el nivel de brillo y vuelva a escanear el documento.</p>
<b>Contraste</b>	-50 -40 -30 -20 -10 0 +10 +20 +30 +40 +50	<p>Ajuste la configuración (entre -50 y 50) para obtener la mejor imagen. El valor predeterminado de 0 representa un valor medio y normalmente se adapta a la mayoría de las imágenes.</p> <p>Al aumentar el nivel, se destacan las áreas oscuras y claras de la imagen, mientras que al disminuirlo, se revelan con mayor detalle las áreas grises.</p>

- 11 En **Ajustes margen**, indique un valor entre -3 y 3 para añadir o eliminar un margen concreto al borde de la imagen.

- 12 Defina **Alineación automática**<sup>1</sup> como **Automático** si quiere corregir la alineación (menos de 9 mm desde el centro del documento al borde) de los datos escaneados.
- 13 Para eliminar páginas en blanco del documento de los datos escaneados, defina **Omitir página en blanco**<sup>1</sup> como **Activado**.
- 14 Seleccione un valor entre -5 y 5 de la lista desplegable para ajustar la **Sensib. omisión pág. en blanco**.
- 15 Seleccione **Número de documentos** o **Número de páginas** en la configuración de **Separación de documentos** para dividir un archivo escaneado.
- 16 Para continuar el escaneado, defina **Escaneado cont.** como **Activado**.
- 17 Para proteger este perfil mediante un PIN, en el campo **Usar PIN para autenticación**, seleccione **Activado**.
- 18 Si seleccionó **Activado** para el campo **Usar PIN para autenticación**. En el campo **Código PIN**, escriba un PIN de cuatro dígitos.
- 19 Para definir su método de autenticación, seleccione **Automático**, **Kerberos**, **NTLMv2** o **Básic** desde el menú **Método de autenticación**. Si selecciona **Automático**, el método de autenticación se detectará automáticamente.
- 20 En el campo **Nombre de usuario**, escriba el nombre de usuario (hasta 96 caracteres) que tenga permiso para escribir datos en la carpeta especificada en el campo **Dirección de la página de SharePoint**. Si el nombre de usuario es parte de un dominio, indique el nombre de usuario en uno de los siguientes estilos:  
**usuario@dominio**  
**dominio\usuario**
- 21 En el campo **Contraseña**, escriba la contraseña (hasta 32 caracteres) asociada con el nombre de usuario indicado en el campo **Nombre de usuario**. Vuelva a escribir la contraseña en el campo **Vuelva a introducir la contraseña**.
- 22 Para definir la dirección del servidor Kerberos manualmente, en el campo **Dirección servidor Kerberos**, escriba la dirección del servidor Kerberos (por ejemplo: kerberos.ejemplo.com; con hasta 64 caracteres).
- 23 Haga clic en **Enviar**.

<sup>1</sup> Dependiendo del estado del documento original, es posible que esta característica no funcione correctamente.

## NOTA

Utilizar los siguientes caracteres: ?, /, \, ", :, <, >, | o \* puede provocar un error de envío.

## Escanear con Web services (Servicios web) (Windows Vista<sup>®</sup>, Windows<sup>®</sup> 7, Windows<sup>®</sup> 8, Windows<sup>®</sup> 8.1 y Windows<sup>®</sup> 10)



Si ha instalado el controlador para escanear a través de Web services (Servicios web), el menú que le permite usar Web services (Servicios web) para escanear se muestra en el campo **Destino** cuando hace clic en **Escanear a dispositivo de red** en la barra de navegación izquierda (ADS-2400N/ADS-3000N) o en la pantalla táctil del equipo (ADS-2800W/ADS-3600W). Para obtener información sobre la instalación de servicios web, consulte *Instalación de controladores que se usan para escanear mediante Servicios web (Windows Vista<sup>®</sup>, Windows<sup>®</sup> 7, Windows<sup>®</sup> 8, Windows<sup>®</sup> 8.1, Windows<sup>®</sup> 10)* en la *Guía del usuario en red*.

### NOTA

- Si en la pantalla táctil o las indicaciones LED aparece Sin memoria, disminuya el ajuste **Tamaño de papel** o **Resolución**. Para obtener más información, consulte *Configuración de los ajustes de escaneado* en la página 183.
- Determinados caracteres de los mensajes que se muestran en la pantalla táctil pueden ser sustituidos por espacios si los ajustes de idioma del sistema operativo y los del equipo Brother son diferentes.

(ADS-2400N/ADS-3000N)

Si utiliza ADS-2400N o ADS-3000N, tendrá que asignar Escaneo WS a una de las tres teclas Dispositivo de red. Para obtener más información, consulte *Asignación de la función de escaneo a la tecla Dispositivo de red 1-3* en la página 31.

- 1 Cargue el documento.
- 2 Pulse el botón ,  o  al que ha asignado la función Escanear a servicio web.  
El equipo iniciará el escaneado.



(ADS-2800W/ADS-3600W)

- 1 Cargue el documento.
- 2 Deslice el dedo hacia la izquierda o hacia la derecha.
- 3 Pulse `Escanear SW`.
- 4 Pulse el tipo de escaneado que desee realizar.
- 5 Pulse ▲ o ▼ para que se muestre el ordenador de destino al que desea enviarlo.  
Pulse el ordenador de destino.
- 6 Pulse `Inicio`.  
El equipo iniciará el escaneado.

## Configuración de los ajustes de escaneado

---

Si en la pantalla táctil o las indicaciones LED aparece Sin memoria, disminuya el ajuste **Tamaño de papel** o **Resolución**.

- 1 Abra la configuración de dispositivo para su sistema operativo:
  - Windows Vista®  
 (Inicio) > Panel de control > Hardware y sonido > Escáneres y cámaras.
  - Windows® 7  
 (Inicio) > Panel de control > Hardware y sonido > Dispositivos e impresoras.
  - Windows® 8 y Windows® 8.1  
Deslice el dedo hacia la izquierda o hacia la derecha. Cuando aparezca la barra de menú, haga clic en **Configuración** y, a continuación, en **Panel de control**. En el grupo **Hardware y sonido**, haga clic en **Ver dispositivos e impresoras**.
  - Windows® 10  
Haga clic con el botón derecho en  (Inicio) > Panel de control > Hardware y sonido > **Ver dispositivos e impresoras**.
- 2 Haga clic en el equipo y, a continuación, haga clic en el botón **Perfiles de digitalización**. Aparecerá el cuadro de diálogo **Perfiles de digitalización**.
- 3 Seleccione el perfil de escaneado que desee utilizar. Asegúrese de que el escáner seleccionado en **Escáner** es un equipo Brother compatible con Web services (Servicios web) para escanear. Haga clic en **Establecer como predeterminado**.
- 4 Haga clic en **Editar**. Aparecerá el cuadro de diálogo **Editar perfil predeterminado**.
- 5 Seleccione las opciones de **Origen**, **Tamaño del papel**, **Formato de color**, **Tipo de archivo**, **Resolución**, **Brillo** y **Contraste**.
- 6 Haga clic en **Guardar perfil**. La configuración se aplicará al escanear utilizando el protocolo de Web services (Servicios web).

### NOTA

---

Si se le solicita que seleccione una aplicación de software para escanear, seleccione Fax y Escáner de Windows® o la galería fotográfica de Windows® de la lista.

---

## Escanear documentos y enviarlos directamente a una dirección de correo electrónico (ADS-2800W/ADS-3600W)

- 1 Cargue el documento.
- 2 Deslice el dedo hacia la izquierda o hacia la derecha.
- 3 Pulse `al serv e-mail`.
- 4 Seleccione la dirección de correo electrónico a la que desea enviar el documento de la siguiente manera:
  - Para seleccionar una dirección de correo electrónico desde la libreta de direcciones, consulte *Seleccionar una dirección de correo electrónico desde la libreta de direcciones* en la página 185.
  - Para introducir una dirección de correo electrónico manualmente, consulte *Introducir una dirección de correo manualmente* en la página 186.
  - Para enviar los datos escaneados a su dirección de correo electrónico, pulse a `Mi corr. elec.` Cuando vea su dirección de correo electrónico en la pantalla LCD, pulse `Siguiente`.

### NOTA

- Puede seleccionar hasta 300 direcciones de correo electrónico desde la libreta de direcciones e introducir hasta 50 direcciones de correo electrónico manualmente. Los datos escaneados se enviarán simultáneamente a todas las direcciones.
- Si ha registrado su dirección de correo electrónico con su ID de usuario y ha activado la función **Enviar a Mi correo electrónico** mediante Administración basada en Web, el botón a `Mi corr. elec.` aparecerá al iniciar sesión en el equipo con la función Bloqueo seguro de funciones, autenticación de Active Directory o autenticación LDAP. Si no está disponible esta función, actualice el firmware del equipo. Vaya a la página **Descargas** correspondiente a su modelo en Brother Solutions Center, [support.brother.com](http://support.brother.com)

- 5 Pulse `OK`, y efectúe una de las acciones siguientes:
  - Para usar la configuración predeterminada, vaya a 9.
  - Para cambiar la configuración predeterminada, vaya a 6.
- 6 Pulse `Opciones`.
- 7 Configure los siguientes ajustes según sea necesario: (Para configurar otros ajustes, pulse `Configuración avanzada`. Para obtener más información, consulte la página 201.)
  - `Escan. doble cara`
  - `Tipo de escaneado`
  - `Resolución`
  - `Tipo archivo`
  - `Tamaño d document`
  - `Nombre del archivo`
  - `Estilo de nombre de archivo`
  - `Tamaño del archivo`
  - `Auto alinear`

- Omitir pág. en blanc
- Separación de documentos
- Configuración avanzada

## NOTA

- Para guardar su nueva configuración como predeterminada, pulse `Ajus.Nuev.Predet.`
- Para restablecer los ajustes de fábrica, pulse `Rest.Predeterm.`

8 Pulse `OK`.

9 Pulse `Inicio`.

El equipo inicia el escaneado y, a continuación, envía los documentos escaneados directamente a la dirección de correo electrónico.

## NOTA

Si desea guardar los ajustes como un acceso directo (atajo), pulse `Guardar como acceso directo`. Para obtener más información, consulte *Ajustes de accesos directos (ADS-2800W/ADS-3600W)* en la página 11.

7

## Seleccionar una dirección de correo electrónico desde la libreta de direcciones

1 Pulse `Libreta de direcciones`.

2 Pulse . El teclado aparece en la pantalla táctil.

## NOTA

- El protocolo LDAP le permite buscar direcciones de correo electrónico en su servidor. Para obtener información sobre cómo configurar el protocolo LDAP, consulte *Modificación de la configuración de LDAP* en la *Guía del usuario en red*.
- Los resultados de la búsqueda LDAP aparecen en la pantalla táctil con  antes del resultado de búsqueda en la libreta de direcciones local.

3 Introduzca los caracteres iniciales de la búsqueda y, a continuación, pulse `OK`. El equipo comienza a buscar en la libreta de direcciones y aparecerán los resultados de la búsqueda.

4 Deslícese a la izquierda o la derecha, o bien pulse `▲` o `▼` hasta encontrar el nombre que busca.

5 En los resultados mostrados, pulse el nombre.

6 Pulse `Aplicar`.

## NOTA

- Para registrar una dirección de correo electrónico en la libreta de direcciones, consulte *Configurar la libreta de direcciones (ADS-2800W/ADS-3600W)* en la página 187.
- Puede seleccionar hasta 300 direcciones de correo electrónico desde la libreta de direcciones e introducir hasta 50 direcciones de correo electrónico manualmente. Los datos escaneados se enviarán a todas las direcciones al mismo tiempo.



## Introducir una dirección de correo manualmente

---

- 1 Pulse `Manual` y el teclado aparecerá en la pantalla táctil.
- 2 Introduzca una dirección de correo electrónico y, a continuación, pulse `OK`.

### NOTA

---

Puede introducir manualmente 50 direcciones de correo electrónico como máximo. Los datos escaneados se enviarán a todas las direcciones al mismo tiempo.

---

## Configurar la libreta de direcciones (ADS-2800W/ADS-3600W)

La función Libreta de direcciones permite seleccionar una dirección de correo electrónico a la que enviar directamente los datos escaneados. Puede configurar la libreta de direcciones en el panel de control del equipo.

### NOTA

También puede configurar la libreta de direcciones con Configuración remota o Administración basada en Web.

## Registrar una dirección de correo electrónico

Puede registrar hasta 300 direcciones de correo electrónico e introducir un nombre para cada dirección.

- 1 Deslice el dedo hacia la izquierda o hacia la derecha, o bien pulse ◀ o ▶ para mostrar Escaneado 2.
- 2 Pulse al serv e-mail.
- 3 Pulse Libreta de direcciones.
- 4 Pulse Editar.
- 5 Pulse Añadir dirección nueva.
- 6 Pulse Nomb.
- 7 Introduzca un nombre y, a continuación, pulse OK.
- 8 Pulse Dirección.
- 9 Introduzca una dirección de correo electrónico y, a continuación, pulse OK.
- 10 Pulse OK.

## Modificar una dirección de correo electrónico

- 1 Deslice el dedo hacia la izquierda o hacia la derecha, o bien pulse ◀ o ▶ para mostrar Escaneado 2.
- 2 Pulse al serv e-mail.
- 3 Pulse Libreta de direcciones.
- 4 Pulse Editar.
- 5 Pulse Cambiar.
- 6 Pulse ▲ o ▼ hasta que encuentre la dirección de correo electrónico que desea cambiar.
- 7 Pulse la dirección de correo electrónico. Si la dirección de correo electrónico se usa en uno o más accesos directos, la dirección del acceso directo también cambia.

- 8 Realice una de las siguientes acciones:
  - Para cambiar el nombre, vaya al paso 9.
  - Para cambiar la dirección de correo electrónico, vaya al paso 11.
- 9 Pulse `Nomb.` El teclado aparece en la pantalla táctil.
- 10 Introduzca un nombre nuevo y, a continuación, pulse `OK`.
- 11 Pulse `Dirección`. El teclado aparece en la pantalla táctil.
- 12 Introduzca una nueva dirección de correo electrónico y, a continuación, pulse `OK`.
- 13 Pulse `OK`.

## NOTA

En la pantalla táctil se mostrará una lista de los accesos directos que utilizan la dirección de correo electrónico que ha modificado. Los ajustes de los accesos directos cambiarán automáticamente.

7

## Eliminar una dirección de correo electrónico

- 1 Deslice el dedo hacia la izquierda o hacia la derecha, o bien pulse ◀ o ▶ para mostrar `Escaneado 2`.
- 2 Pulse `al serv e-mail`.
- 3 Pulse `Libreta de direcciones`.
- 4 Pulse `Editar`.
- 5 Pulse `Eliminar`.
- 6 Pulse ▲ o ▼ hasta que encuentre la dirección de correo electrónico que desea eliminar.
- 7 Pulse la dirección de correo electrónico.  
Pulse `OK`.

## NOTA

Para eliminar una dirección de correo electrónico utilizada en un acceso directo, elimine primero el acceso directo (consulte *Eliminación de accesos directos* en la página 17).

## Configuración de un grupo

---

Puede registrar un máximo de 20 grupos. Cada grupo puede tener hasta 299 direcciones de correo electrónico.

### NOTA

---

Antes de configurar un grupo, es necesario registrar más de una dirección de correo electrónico.

---

- 1 Deslice el dedo hacia la izquierda o hacia la derecha, o bien pulse ◀ o ▶ para mostrar Escaneado 2.
- 2 Pulse al serv e-mail.
- 3 Pulse Libreta de direcciones.
- 4 Pulse Editar.
- 5 Pulse Conf. grupos.
- 6 Pulse Nomb.
- 7 Introduzca un nombre para el grupo y, a continuación, pulse OK.
- 8 Pulse Añadir / Eliminar.
- 9 Pulse ▲ o ▼ hasta que encuentre la dirección de correo electrónico que desea agregar al grupo.
- 10 Pulse la dirección de correo electrónico y, a continuación pulse OK.
- 11 Pulse OK.

## Cambio de un grupo

---

Puede cambiar el nombre a un grupo, añadir una dirección de correo electrónico al grupo o eliminar una dirección de correo electrónico del grupo.

- 1 Deslice el dedo hacia la izquierda o hacia la derecha, o bien pulse ◀ o ▶ para mostrar Escaneado 2.
- 2 Pulse al serv e-mail.
- 3 Pulse Libreta de direcciones.
- 4 Pulse Editar.
- 5 Pulse Cambiar.
- 6 Pulse ▲ o ▼ hasta que encuentre el grupo que desea cambiar.
- 7 Pulse el nombre del grupo.
- 8 Realice una de las siguientes acciones:
  - Para cambiar el nombre al grupo, vaya al paso 9.
  - Para agregar una dirección de correo electrónico al grupo, vaya al paso 11.
  - Para eliminar una dirección de correo electrónico del grupo, vaya al paso 11.

- 9 Pulse `Nomb.` El teclado aparece en la pantalla táctil.
- 10 Introduzca un nombre nuevo para el grupo. Pulse `OK`.
- 11 Pulse `Añadir / Eliminar`.
- 12 Pulse `▲` o `▼` hasta que encuentre la dirección de correo electrónico que desea agregar o eliminar.
- 13 Pulse la dirección de correo electrónico.
- 14 Pulse `OK`.

## Eliminación de un grupo

---

- 1 Deslice el dedo hacia la izquierda o hacia la derecha, o bien pulse `◀` o `▶` para mostrar `Escaneado 2`.
- 2 Pulse `al serv e-mail`.
- 3 Pulse `Libreta de direcciones`.
- 4 Pulse `Editar`.
- 5 Pulse `Eliminar`.
- 6 Pulse `▲` o `▼` hasta que encuentre el nombre del grupo que desea eliminar.
- 7 Pulse el nombre del grupo y, a continuación pulse `OK`.



## **Cargar documentos escaneados en la web (ADS-2800W/ADS-3600W)**

La función Escanear a web permite escanear un documento y cargarlo directamente a Web services (Servicios web). Consulte la *Guía de Web Connect*.

## Cambiar los ajustes de Escanear a PC (Windows®)

- 1 Haga clic en el icono  (ControlCenter4) de la bandeja de tareas y, a continuación, seleccione **Abrir** en el menú.  
Aparecerá la ventana **ControlCenter4**.

### NOTA

- Las pantallas en esta guía son de Windows® 7. Las pantallas de su ordenador pueden ser distintas según el sistema operativo que utilice.
- Si el icono  no se muestra en la bandeja de tareas, haga clic en  (**Brother Utilities**) en el escritorio y, a continuación, haga clic en la lista desplegable y seleccione el nombre del modelo (si todavía no está seleccionado). Haga clic en **Escanear** en la barra de navegación izquierda y, a continuación, en **ControlCenter4**.

- 2 Haga clic en la pestaña **Ajustes de dispositivo** (el ejemplo siguiente utiliza **Modo inicial**).

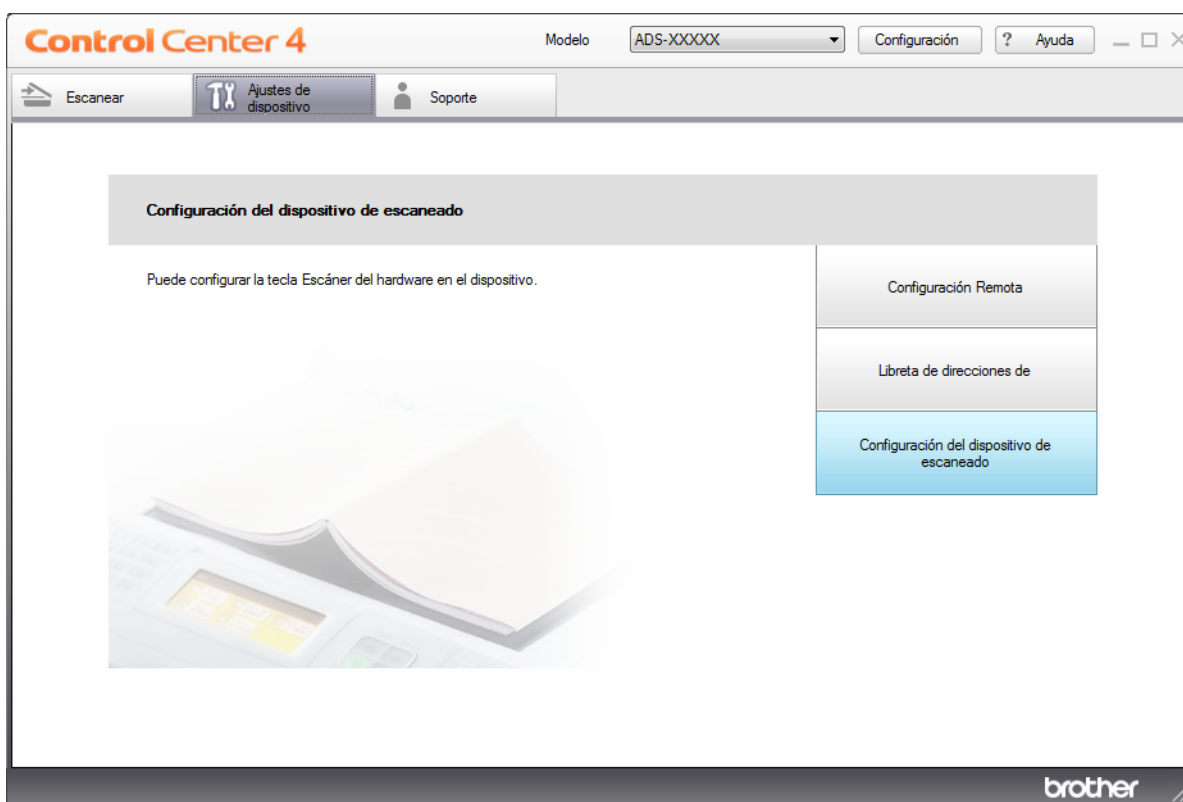

## NOTA

Si utiliza **Modo avanzado**, haga clic en el icono  (Ajustes) para acceder a **Ajustes de dispositivo**.

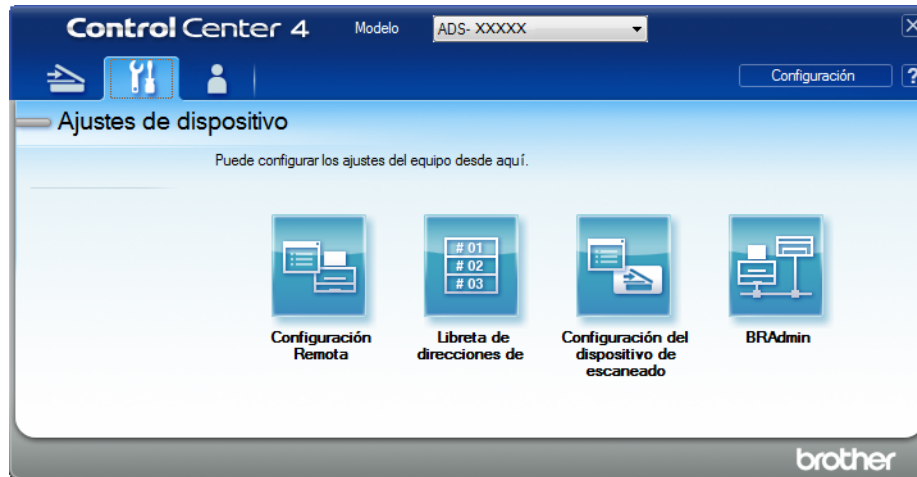

7

- Haga clic en el botón **Configuración del dispositivo de escaneo**. Aparecerá el cuadro de diálogo de **Configuración del dispositivo de escaneo**. Puede cambiar las siguientes opciones:

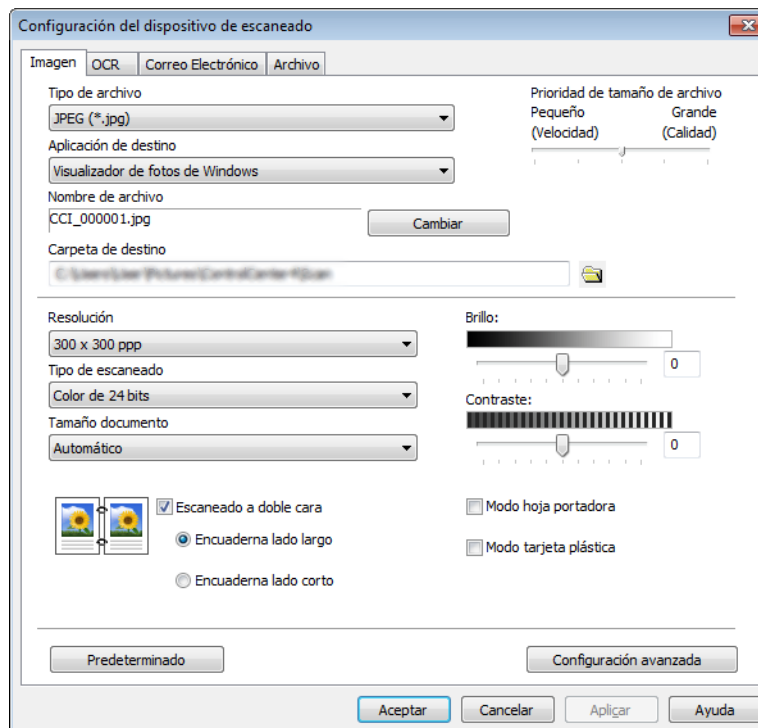

- Seleccione la pestaña de la acción de escaneo que desea cambiar (**Imagen**, **OCR**, **Correo Electrónico** o **Archivo**).
- Cambie los ajustes.



Ajuste	Descripción	Función aplicable			
		Imagen	OCR	Correo Electrónico	Archivo
<b>Tipo de archivo</b>	<p>Seleccione el tipo de archivo que desea utilizar para los datos escaneados.</p> <p><b>NOTA</b></p> <ul style="list-style-type: none"> <li>Para guardar el documento como un archivo PDF protegido por contraseña, seleccione <b>PDF seguro (*.pdf)</b> en la lista desplegable <b>Tipo de archivo</b>, haga clic en  (<b>Configurar contraseña PDF</b>) e introduzca la contraseña.</li> <li>Los archivos PDF que permiten realizar búsquedas tienen un formato que incluye en la imagen escaneada una capa con los datos de texto. Esta capa permite realizar búsquedas de texto en los datos de imagen. <b>Idioma de OCR</b> en el ajuste OCR debe establecerse para que coincida con el idioma del PDF que permita realizar búsquedas.</li> <li>Para guardar el documento como un archivo PDF que permita realizar búsquedas, seleccione <b>PDF de búsqueda (*.pdf)</b> en la lista desplegable <b>Tipo de archivo</b>.</li> <li>Varios formatos de archivo como TIFF, TIFF multipágina, PDF, PDF seguro y JPEG admiten la compresión del tamaño del archivo. Seleccione <b>Descomprimido</b> o <b>Comprimido</b> para ajustar el tamaño del archivo de TIFF o TIFF multipágina. En PDF, PDF seguro y JPEG utilice la barra deslizante para ajustar el tamaño del archivo (no disponible en Escanear a OCR).</li> </ul>	Sí	Sí	Sí	Sí
<b>Aplicación de destino</b>	Seleccione la aplicación de destino desde la lista desplegable.	Sí	Sí	-	-
<b>Idioma de OCR</b>	Seleccione un idioma que coincida con el texto del documento escaneado.	-	Sí	-	-
<b>Nombre de archivo</b>	<p>Haga clic en el botón <b>Cambiar</b> para <b>Imagen, OCR o Correo Electrónico</b>. Introduzca un prefijo para el nombre del archivo en caso necesario.</p> <p>Haga clic en <b>Agregar fecha al nombre de archivo</b> en caso necesario.</p>	Sí	Sí	Sí	Sí
<b>Ruta del archivo de destino</b>	Haga clic en el botón <b>Cambiar</b> y, a continuación, en el icono de carpeta para cambiar la carpeta en la que le gustaría guardar el documento escaneado.	Sí	Sí	Sí	-

Ajuste	Descripción	Función aplicable			
		Imagen	OCR	Correo Elec-trónico	Archivo
<b>Carpeta de destino</b>	Haga clic en el icono de carpeta y busque la carpeta en la que desea guardar el documento escaneado. Marque la casilla de verificación <b>Mostrar carpeta</b> para que se muestre automáticamente la carpeta de destino después del escaneado.	-	-	-	Sí
<b>Prioridad de tamaño de archivo</b>	Para ajustar la <b>Prioridad de tamaño de archivo</b> , desplace la barra deslizante hacia la izquierda o hacia la derecha.  <b>NOTA</b> La <b>Prioridad de tamaño de archivo</b> puede ajustarse en función del <b>Tipo de archivo</b> seleccionado.	Sí	-	Sí	Sí
<b>Resolución</b>	Seleccione una resolución de escaneado de la lista desplegable <b>Resolución</b> . Cuanto más alta sea la resolución, más memoria necesitará y más se prolongará el tiempo de transferencia aunque, como contrapartida, la imagen escaneada será más detallada.	Sí	Sí	Sí	Sí
<b>Tipo de escaneo</b>	Seleccione entre diferentes profundidades de color de escaneado.  <b>Blanco y negro</b> Utilice esta opción para texto o imágenes de líneas.  <b>Gris (Difusión de errores)</b> Utilice esta opción para imágenes fotográficas o gráficos. (Difusión de errores es un método de creación de imágenes grises simuladas sin utilizar puntos de gris verdadero. Los puntos negros se sitúan en un patrón específico para dar un aspecto gris.)  <b>Gris verdadero</b> Utilice esta opción para imágenes fotográficas o gráficos. Este modo es más exacto ya que utiliza hasta 256 tonalidades de gris.  <b>Color de 24 bits</b> Utiliza un máximo de 16,8 millones de colores para escanear la imagen. Aunque el uso de <b>Color de 24 bits</b> crea una imagen con la reproducción de color más precisa, requiere la máxima cantidad de memoria y el tiempo de transferencia más prolongado.  <b>Automático</b> Utiliza colores adecuados para el documento automáticamente.	Sí	Sí	Sí	Sí

Ajuste	Descripción	Función aplicable			
		Imagen	OCR	Correo Elec-trónico	Archivo
<b>Tamaño documento</b>	<p>El tamaño del documento está configurado en <b>Automático</b> por defecto. Puede escanear documentos de cualquier tamaño sin realizar más ajustes en <b>Tamaño documento</b>. Para escanear más rápidamente, seleccione el tamaño exacto del documento desde la lista desplegable <b>Tamaño documento</b>.</p> <p><b>NOTA</b></p> <ul style="list-style-type: none"> <li>• Si selecciona un tamaño de documento 1 a 2, la imagen escaneada se dividirá en dos documentos con la mitad de tamaño del ajuste. Si selecciona <b>1 a 2 (A4)</b>, la imagen escaneada se dividirá en dos documentos de tamaño A5.</li> <li>• Para realizar escaneados de 1 a 2, desactive la casilla de verificación <b>Rotación automática de imagen</b> del cuadro de diálogo <b>Configuración avanzada</b>.</li> <li>• Si selecciona un tamaño del documento de 2 en 1, las dos imágenes escaneadas se combinarán en un documento.</li> </ul>	Sí	Sí	Sí	Sí
<b>Brillo</b>	<p>Ajuste la configuración (entre -50 y 50) para obtener la mejor imagen. El valor predeterminado de 0 representa un valor medio y normalmente se adapta a la mayoría de las imágenes. Puede configurar el nivel de brillo si arrastra la barra deslizante hacia la derecha o hacia la izquierda para aclarar u oscurecer la imagen. También puede configurar el nivel si introduce un valor en el cuadro. Si la imagen escaneada queda demasiado clara, reduzca el nivel de brillo y vuelva a escanear el documento. Si la imagen queda demasiado oscura, incremente el nivel de brillo y vuelva a escanear el documento.</p>	Sí	Sí	Sí	Sí

Ajuste	Descripción	Función aplicable			
		Imagen	OCR	Correo Elec-trónico	Archivo
<b>Contraste</b>	<p>Ajuste la configuración (entre -50 y 50) para obtener la mejor imagen. El valor predeterminado de 0 representa un valor medio y normalmente se adapta a la mayoría de las imágenes. Para aumentar o disminuir el nivel de contraste, desplace la barra deslizante hacia la izquierda o hacia la derecha. Al aumentar el nivel, se destacan las áreas oscuras y claras de la imagen, mientras que al disminuirlo, se revelan con mayor detalle las áreas grises. También puede configurar el <b>Contraste</b> si introduce un valor en el cuadro.</p> <p><b>NOTA</b></p> <p>El ajuste <b>Contraste</b> solo está disponible si el ajuste <b>Tipo de escaneado</b> está definido como <b>Automático</b>, <b>Grisés (Difusión de errores)</b>, <b>Gris verdadero</b> o <b>Color de 24 bits</b>.</p>	Sí	Sí	Sí	Sí
<b>Predeterminado</b>	Restablece todos los ajustes a los valores predeterminados de fábrica.	Sí	Sí	Sí	Sí
<b>Modo hoja portadora</b>	<p>Escanee los siguientes documentos utilizando la hoja portadora. Para este modo, puede seleccionar cualquier ajuste distinto de <b>Automático</b> desde la lista desplegable <b>Tamaño documento</b>.</p> <ul style="list-style-type: none"> <li>■ Documentos de gran tamaño (A3, B4 y Ledger) <p>Doble el documento por la mitad e introdúzcalo en la hoja portadora para el escaneado a doble cara (dúplex); después las páginas del anverso y del reverso se combinarán en una sola página. Seleccione <b>2 en 1 (A4)</b> para un documento A3, <b>2 en 1 (B5)</b> para un documento B4 o <b>2 en 1 (Carta / Letter)</b> para un documento Ledger de la lista desplegable <b>Tamaño documento</b>.</p> </li> <li>■ Documentos importantes (fotografías, contratos)</li> <li>■ Papel delgado (recibos)</li> <li>■ Papel de forma irregular (recortes)</li> </ul> <p><b>NOTA</b></p> <ul style="list-style-type: none"> <li>• Cargue solo una hoja portadora cada vez.</li> <li>• Coloque el documento en el centro de la hoja portadora y alinee la parte superior del documento con la parte superior de la hoja portadora.</li> </ul>	Sí	Sí	Sí	Sí

Ajuste	Descripción	Función aplicable			
		Imagen	OCR	Correo Elec-trónico	Archivo
<b>Modo tarjeta plástica</b>	<p>Escanea tarjetas, como un carné de conducir o una tarjeta sanitaria, con estos ajustes automáticos:</p> <ul style="list-style-type: none"> <li>■ <b>Resolución: 600 x 600 ppp</b></li> <li>■ <b>Tamaño documento: 2 en 1 (Automático)</b></li> <li>■ <b>Escaneado a doble cara: (Encuaderna lado corto)</b> activada</li> <li>■ <b>Alineación automática:</b> Desactivado</li> <li>■ <b>Detección de alimentación múltiple de páginas:</b> Desactivado</li> <li>■ <b>Rotación automática de imagen:</b> Desactivado</li> </ul> <p><b>NOTA</b></p> <ul style="list-style-type: none"> <li>• Para escanear una tarjeta plástica con configuración distinta, desactive <b>Modo tarjeta plástica</b>, defina la <b>Resolución</b> como 600 ppp, y desactive <b>Detección de alimentación múltiple de páginas</b>.</li> <li>• Cargue hasta cinco tarjetas plásticas cada vez.</li> </ul>	Sí	Sí	Sí	Sí

6 Haga clic en el botón **Configuración avanzada**. Aparecerá el cuadro de diálogo **Configuración avanzada**.

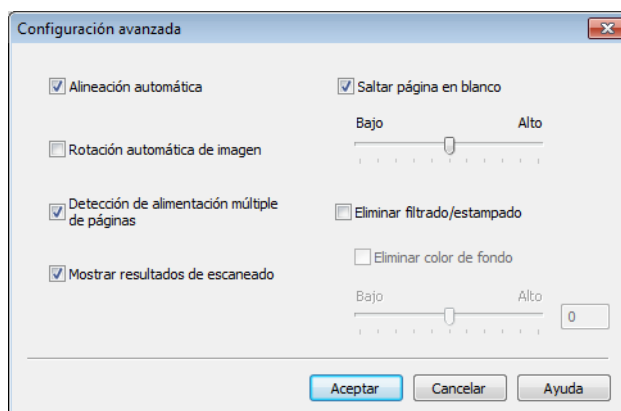

- 7** Cambie los ajustes.  
Puede cambiar las siguientes opciones:

Ajuste	Descripción	Función aplicable				
		Imagen	OCR	Correo Electrónico	Archivo	Imprimir
<b>Alineación automática</b>	<p>Corrige la inclinación (menos de 9 mm desde el centro del documento al borde) de los datos escaneados. <sup>1</sup></p>	Sí	Sí	Sí	Sí	Sí
<b>Rotación automática de imagen</b>	<p>Cambia la dirección del documento basándose en la orientación del texto. <sup>1</sup></p>	Sí	Sí	Sí	Sí	Sí
<b>Eliminar filtrado/estampado/ Eliminar color de fondo</b>	<p>Evita el filtrado y elimina el color de fondo de documentos como periódicos para que los datos escaneados estén más reconocibles. <sup>1</sup></p> <p>La sensibilidad de la función Eliminar filtrado/estampado/color de fondo puede ajustarse con la barra deslizante. Mover el control hacia la posición "Alto" hará más probable que el escáner elimine los filtrados, estampados o colores de fondo, mientras que moverlo hacia "Bajo" hará menos probable que el escáner los elimine.</p>	Sí	Sí	Sí	Sí	Sí
<b>Saltar página en blanco</b>	<p>Elimina las páginas en blanco del documento de los resultados de escaneado. <sup>1</sup></p>	Sí	Sí	Sí	Sí	Sí
<b>Detección de alimentación múltiple de páginas</b>	<p>Utiliza un sensor ultrasónico para detectar cuándo se ha producido una alimentación múltiple. Cuando el equipo detecte una alimentación múltiple, deberá confirmar que se han guardado los datos escaneados hasta ese momento e iniciar de nuevo el escaneado en la siguiente página o al principio del documento.</p>	Sí	Sí	Sí	Sí	Sí
<b>Mostrar resultados de escaneo</b>	<p>Muestra en la pantalla del ordenador el número total de páginas guardadas y de páginas en blanco omitidas.</p>	Sí	Sí	Sí	Sí	Sí

<sup>1</sup> Dependiendo del estado del documento original, es posible que esta característica no funcione correctamente.

Escaneado con el panel de control

- 8 Haga clic en el botón **Aceptar** para cerrar el cuadro de diálogo **Configuración avanzada**.
- 9 Haga clic en el botón **Aceptar** para cerrar el cuadro de diálogo **Configuración del dispositivo de escaneado**.

## Opciones de escaneo mediante la pantalla táctil (ADS-2800W/ADS-3600W)

### Función Saltar página en blanco

---

Si define esta función como Activado, el equipo elimina páginas en blanco del documento de entre los resultados de escaneo.

Utilice la barra deslizante para ajustar la sensibilidad de la función Saltar página en blanco. Si la mueve hacia la posición "Alto" es más probable que el escáner salte páginas en blanco, mientras que si la mueve hacia "Bajo" ocurrirá lo contrario.

- 1 Deslice el dedo hacia izquierda o derecha para mostrar la acción de escaneo que quiera realizar (a PC, a red, a FTP/SFTP, directo a e-mail (con servidor), a SharePoint o a USB).
- 2 Pulse **Opciones**.
- 3 Pulse **Omitir pág. en blanc.**
- 4 Pulse **Sí (o No)**.

### Ajuste de la configuración de escaneo

---

Puede ajustar la posición en la que los documentos se escanean si la posición de salida de las imágenes cambia o si las imágenes se presentan muy justas o separadas verticalmente.

- 1 Deslice el dedo hacia izquierda o derecha para mostrar la acción de escaneo que quiera realizar (a red, a FTP/SFTP, directo a e-mail (con servidor), a SharePoint o a USB).
- 2 Pulse **Opciones**.
- 3 Pulse **Configuración avanzada**.
- 4 Pulse **Config. margen**.
- 5 Seleccione un valor entre -3 y 3.
- 6 Pulse **OK**.

### Cómo dividir y guardar un archivo escaneado

---

Si escanea varios documentos, puede dividirlos y guardarlos página por página mediante esta función. También es posible establecer el número de páginas en las que dividir un documento.

- 1 En la pantalla LCD del equipo, deslice el dedo hacia la izquierda o la derecha para ver la acción de escaneo que desee (a red, a FTP/SFTP, a servidor de correo electrónico, a SharePoint o a USB).
- 2 Pulse **Opciones**.
- 3 Pulse **Separación de documentos**.





- 4 Pulse Separación de documentos **de nuevo**.
- 5 Pulse Número de documentos **o** Número de páginas.
- 6 Pulse Número de documentos **o** Número de páginas **de nuevo**.
- 7 Introduzca el número de documentos o páginas para la división.
- 8 Pulse OK.

## Escaneado de un área específica

---

La opción de recorte le permite capturar una parte del documento escaneado.

- 1 Pulse  (**Todas las configuraciones**).
- 2 Pulse Conf. inicial.
- 3 Pulse Corr. despl. de escaneo.
- 4 Seleccione Despl. de portada **o** Despl. contraport.
- 5 Ajuste el área pulse OK.
- 6 Pulse .

## Detectar automáticamente si un documento utiliza color

---

Detecta automáticamente si el documento utiliza color y genera una imagen escaneada del documento. En el caso de documentos que mezclen páginas en color y en blanco y negro, las páginas en color se escanean en el modo Color, y las páginas en blanco y negro se escanean en modo Blanco y negro.

- 1 Deslice el dedo hacia izquierda o derecha para mostrar la acción de escaneo que quiera realizar (a PC, a red, a FTP/SFTP, directo a e-mail (con servidor), a SharePoint o a USB).
- 2 Seleccione la acción de escaneo que desea realizar.
- 3 Pulse Opciones.
- 4 Pulse Tipo de escaneado.
- 5 Seleccione Automático.

## Ajuste auto detec. color

---



Cuando el tipo de escaneo se defina como *Automático*, puede ajustar el nivel de detección de color, blanco y negro y escala de grises.

- 1 Deslice el dedo hacia izquierda o derecha para mostrar la acción de escaneo que quiera realizar (a PC, a red, a FTP/SFTP, directo a e-mail (con servidor), a SharePoint o a USB).
- 2 Seleccione la acción de escaneo que desea realizar.
- 3 Pulse *Opciones*.
- 4 Pulse *Configuración avanzada*.
- 5 Pulse *Ajuste detec. color auto*.
- 6 Ajuste el nivel de detección de color.

## Supervisión del estado del equipo desde el ordenador (Windows®)

La utilidad Status Monitor es una herramienta de software configurable que supervisa el estado de uno o varios dispositivos y que permite obtener notificaciones inmediatas de cualquier mensaje de error.

Realice una de las siguientes acciones:

- Haga doble clic en el icono  (**Status Monitor**) de la bandeja de tareas.
- Haga clic en  (**Brother Utilities**) en el escritorio y, a continuación, haga clic en la lista desplegable y seleccione el nombre del modelo (si todavía no está seleccionado). Haga clic en **Herramientas** en la barra de navegación izquierda y, a continuación, haga clic en **Status Monitor**. Aparecerá la ventana Status Monitor de Brother.

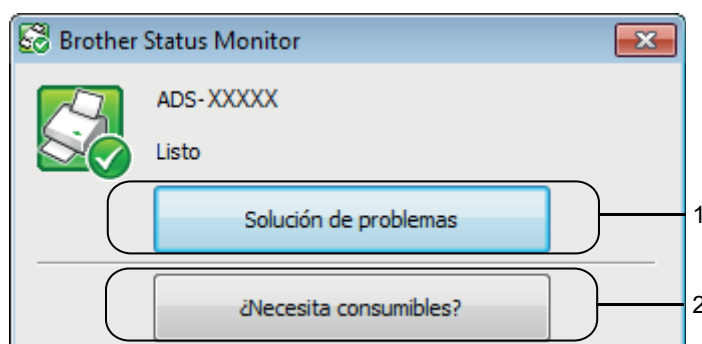

### 1 Solución de problemas





Haga clic para acceder a la página web de solución de problemas de Status Monitor.

### 2 ¿Necesita consumibles?

Haga clic para acceder a la página web de consumibles originales de Brother.

## Indicadores de Status Monitor

El icono **Brother Status Monitor** cambia de color según el estado del equipo.

	El icono verde indica que el escáner está en un estado normal de espera.
	El icono amarillo indica una advertencia.
	El icono rojo indica que se ha producido un error.
	Un icono gris indica que el escáner está fuera de línea.

- 1 Haga clic en el icono  (ControlCenter4) de la bandeja de tareas. Aparecerá la ventana **ControlCenter4**.



- Haga clic en **Configuración** y seleccione **Preferencias**. Aparecerá la ventana **Preferencias ControlCenter4**.

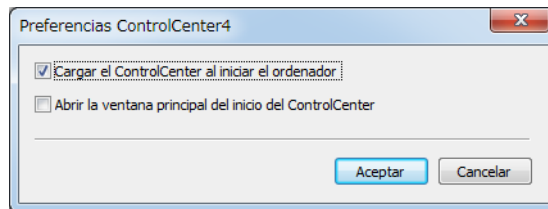

- Seleccione (o desactive) la casilla **Cargar el ControlCenter al iniciar el ordenador**.
- Haga clic en **Aceptar**.

## Configuración del equipo Brother desde el ordenador

Utilice la aplicación Configuración remota para configurar los ajustes de su equipo directamente desde su ordenador y cargarlos directamente en el equipo. La aplicación Configuración remota descarga automáticamente la configuración desde su equipo en su ordenador y la muestra en la pantalla.

### NOTA

Si aparece un cuadro de diálogo de error, no se puede iniciar la configuración remota. Corrija el error y, a continuación, pruebe a iniciar Configuración remota de nuevo.

(Solo en Windows®)

- Si el ordenador está protegido por un software de seguridad y no puede utilizar Configuración remota, puede que sea necesario configurar los ajustes del software de seguridad para permitir la comunicación a través de los números de puerto 137 y 161.
- Si utiliza el software de seguridad de Windows® y ha instalado el controlador del escáner desde el disco de instalación, ya estarán aplicados los ajustes necesarios del software de seguridad.

#### 1 Inicie la aplicación.

##### ■ Windows®

- 1 Haga clic en el icono  (ControlCenter4) de la bandeja de tareas y, a continuación, seleccione **Abrir** en el menú.  
Aparecerá la ventana **ControlCenter4**.
- 2 Haga clic en la pestaña **Ajustes de dispositivo** (el ejemplo siguiente utiliza **Modo inicial**).
- 3 Haga clic en el botón **Configuración Remota**.

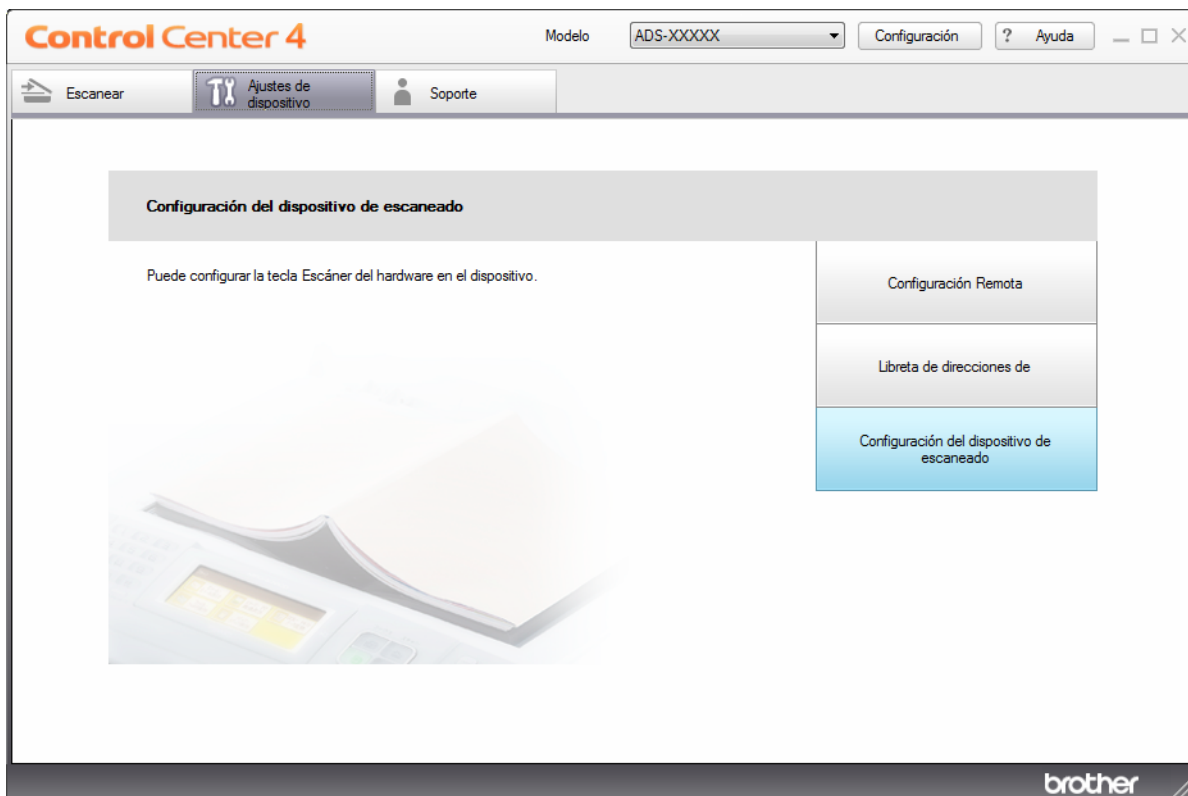

## NOTA

Si utiliza **Modo avanzado**, haga clic en el icono  (Ajustes) para acceder a **Ajustes de dispositivo**.

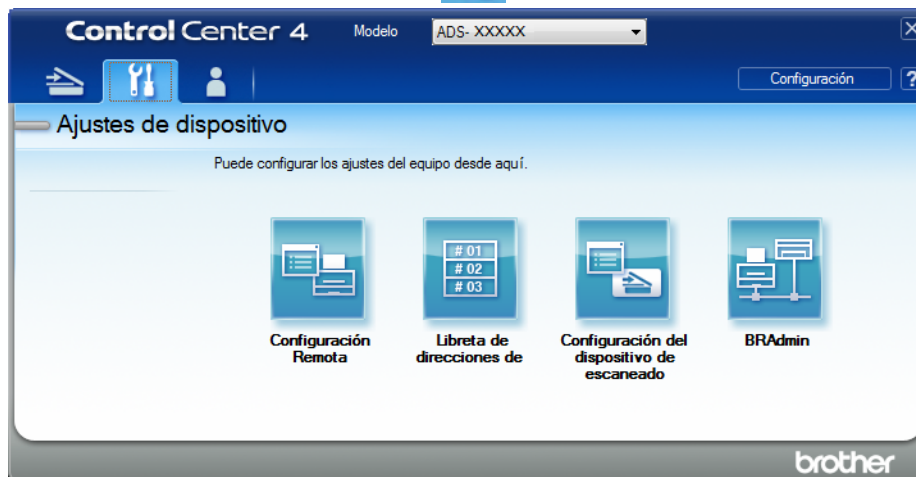

### ■ Macintosh

- 1 En la barra de menús **Finder**, haga clic en **Ir > Aplicaciones > Brother**.
- 2 Haga doble clic en el icono de Configuración remota.

## NOTA

- Para usar la Configuración remota, vaya a la página **Descargas** de su modelo en Brother Solutions Center en [support.brother.com](http://support.brother.com) y descargue la Configuración remota desde **Utilidades**.
- La configuración remota para Mac solo es compatible con conexiones USB.
- La configuración remota para Mac es compatible con macOS 10.13 o versiones anteriores.

- 2 Aparece la ventana Configuración remota.

## NOTA

También puede iniciar Configuración remota si sigue las instrucciones que se indican a continuación:

### ■ Windows®

Haga clic en  (**Brother Utilities**) en el escritorio y, a continuación, haga clic en la lista desplegable y seleccione el nombre del modelo (si todavía no está seleccionado). Haga clic en **Herramientas** en la barra de navegación izquierda y, a continuación, haga clic en **Configuración Remota**.

### ■ Macintosh

En la barra de menús **Finder**, haga clic en **Ir > Aplicaciones > Brother** y, después, haga doble clic en el icono **Configuración Remota**.

3 Seleccione un menú en el árbol de navegación y, a continuación, configure los ajustes según sea necesario (el ejemplo siguiente corresponde a **Config. gral.** en Windows®).

■ **OK**

Haga clic para comenzar a cargar los datos en el equipo y salir de la aplicación Configuración remota. Si se muestra un mensaje de error, vuelva a introducir los datos correctos y, a continuación, haga clic en **OK**.

■ **Cancelar**

Haga clic para salir de la aplicación Configuración remota sin cargar los datos en el equipo.

■ **Aplicar**

Haga clic para cargar los datos en el equipo sin salir de la aplicación Configuración remota.

(ADS-2400N/ADS-3000N)

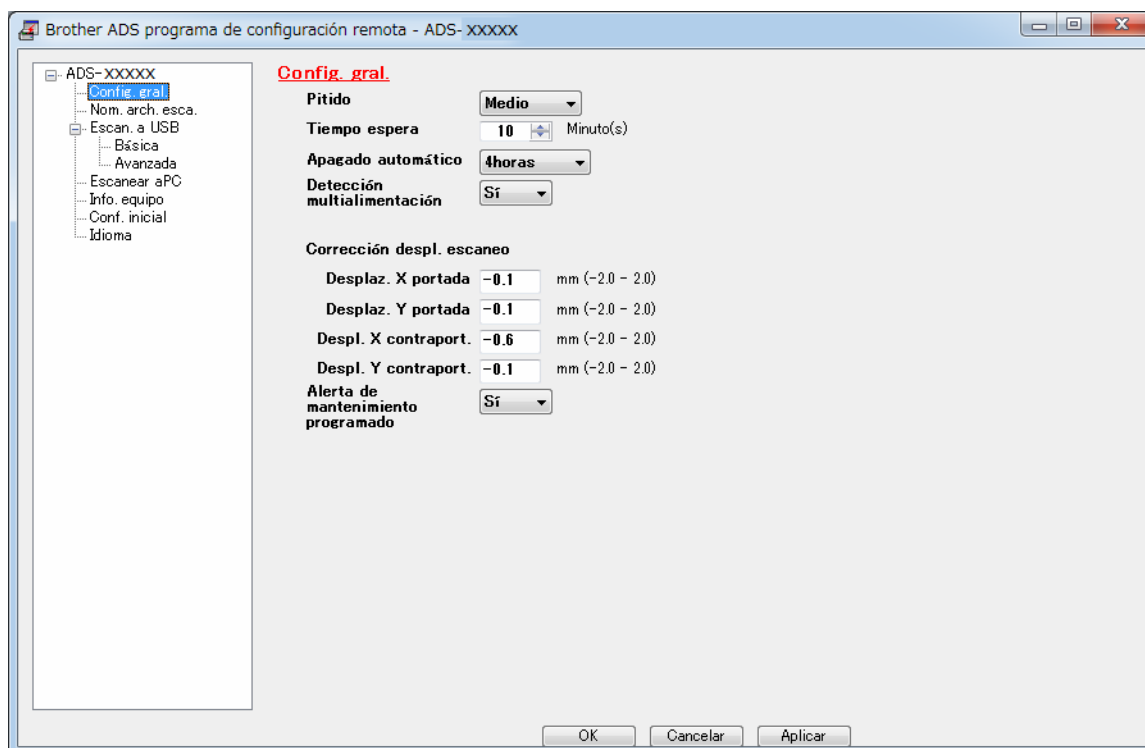



(ADS-2800W/ADS-3600W)

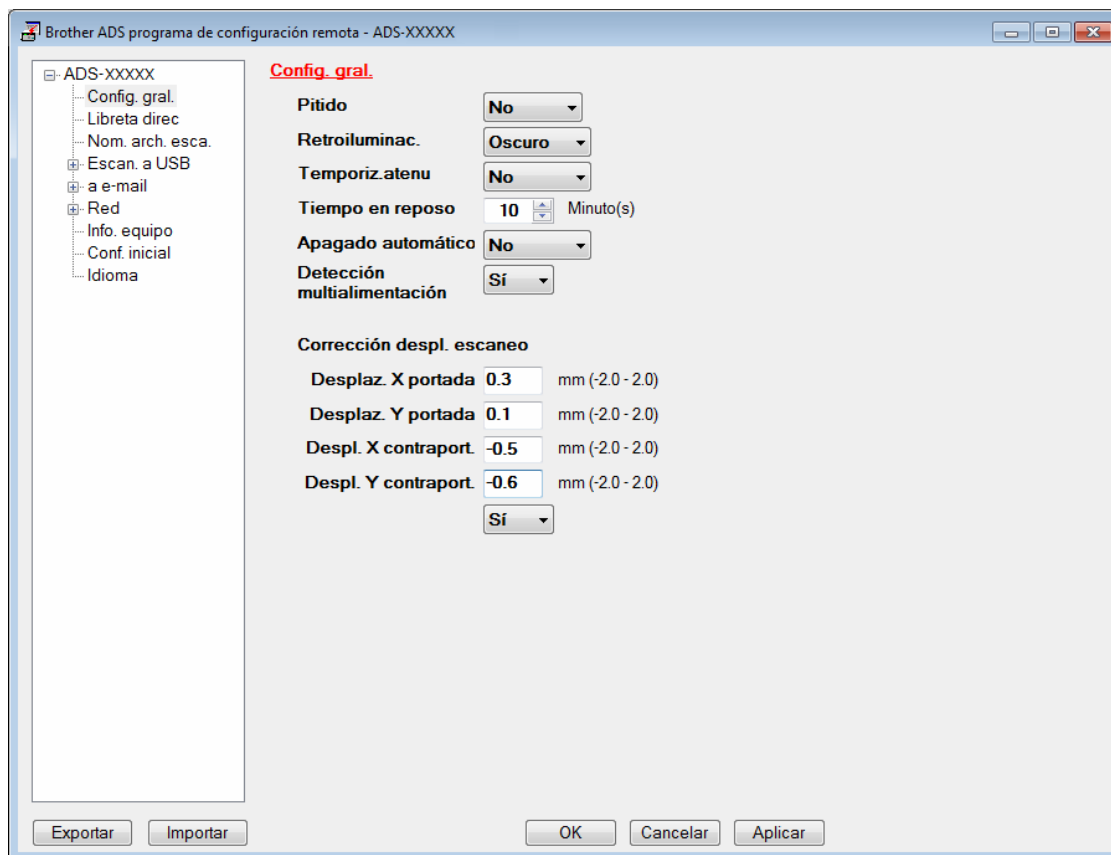

## NOTA

Haga clic en el botón **Exportar** para guardar todos los ajustes del equipo.

### ■ Windows®

Si el ordenador está protegido por un software de seguridad y no puede utilizar **Configuración Remota**, es posible que tenga que configurar los ajustes del software de seguridad para permitir la comunicación a través del número de puerto 137.

Si utiliza el software de seguridad de Windows® y ha instalado el controlador del escáner desde el disco de instalación, ya estarán aplicados los ajustes necesarios del software de seguridad.

### ■ Macintosh

Si debe cambiar el equipo que se registró en el ordenador durante la instalación del paquete completo de controladores y software (consulte la *Guía de configuración rápida*), o si se ha cambiado el entorno de red, deberá especificar el equipo nuevo. Abra **Selector de dispositivo** y seleccione el equipo nuevo. (Solo para usuarios de red.) (Consulte *Configuración de escaneado en red desde Macintosh* en la página 74.)

Si necesita una administración del equipo más avanzada, utilice la versión más reciente de BRAdmin Light, que puede descargarse desde [support.brother.com](http://support.brother.com). Consulte el menú de Ayuda de BRAdmin Light para obtener más información sobre el uso de BRAdmin Light.

## Limpieza de la parte exterior del equipo

- 1 Limpie el panel de control con un paño seco, suave y sin pelusa para eliminar el polvo.

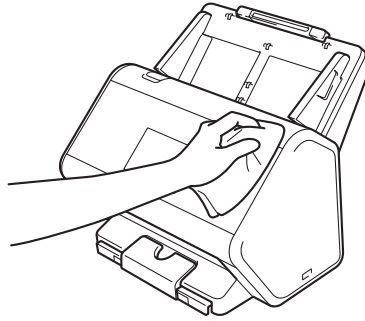

- 2 Extienda la bandeja de salida y el tope de documentos.

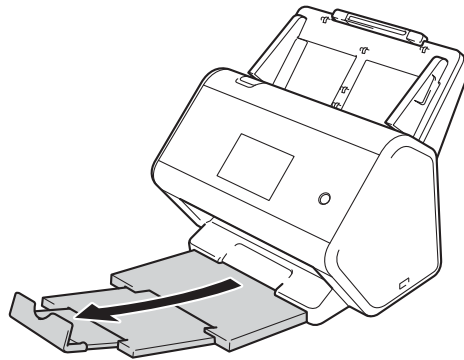

- 3 Limpie el interior de la bandeja de salida con un paño seco, suave y sin pelusa para eliminar el polvo.

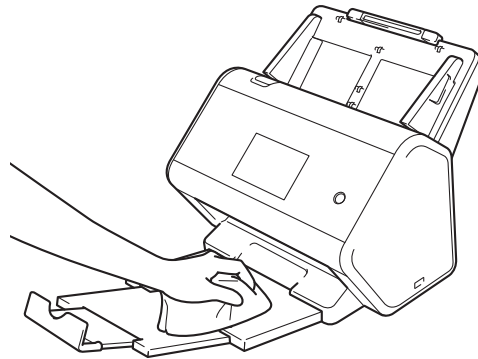

- 4 Introduzca firmemente la bandeja de salida en el equipo.

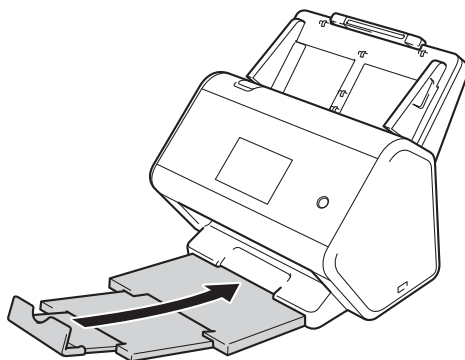

## Limpeza del escáner y los rodillos

Una mancha de suciedad o de líquido corrector en la banda del cristal puede provocar resultados de escaneado de baja calidad. Si aparece una línea vertical en los datos escaneados o si no aparecen ciertas partes del documento, deberá limpiar el interior del escáner.

- 1 Desenchufe el equipo de la toma eléctrica de CA.
- 2 Retire la unidad ADF extensible liberando las palancas de la parte posterior.

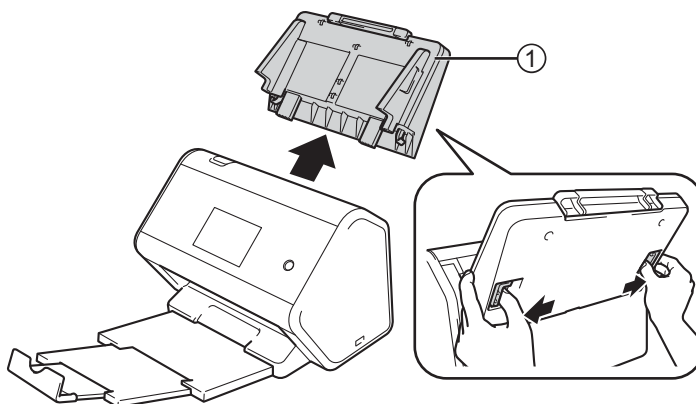

- 3 Abra la cubierta delantera ①.

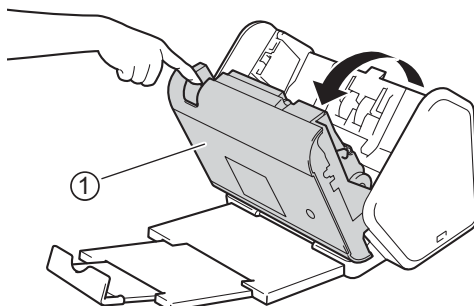

- 4 En la parte posterior del equipo, en la unidad ADF, limpie las bandas del cristal ① ② con un paño suave sin pelusa.

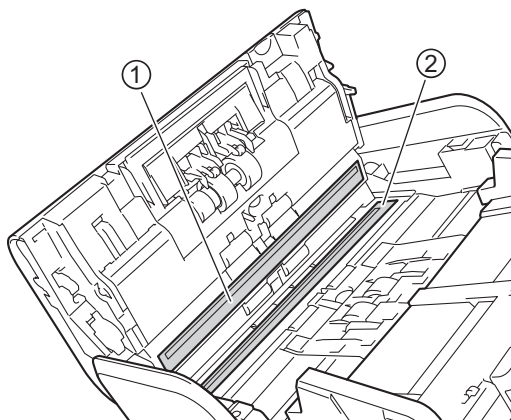

- 5 Apriete ambos lados de la cubierta del rodillo de inversión ① y tire de la cubierta hacia abajo.

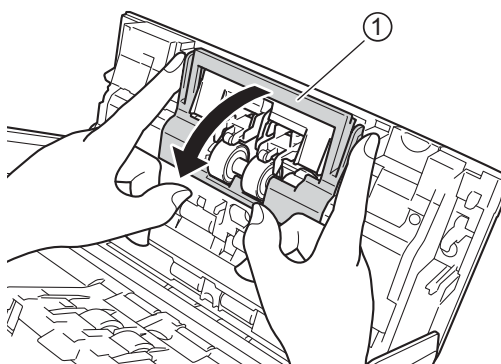

- 6 Deslice el rodillo de inversión hacia la derecha y tire de él hacia usted.

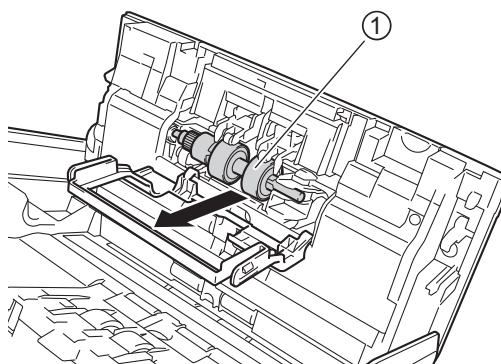

- 7 Limpie el rodillo de inversión con un paño suave sin pelusa ligeramente humedecido con agua.

- 8 Deslice el rodillo de inversión ① hacia el borde izquierdo para volver a colocar el rodillo de inversión en el equipo.

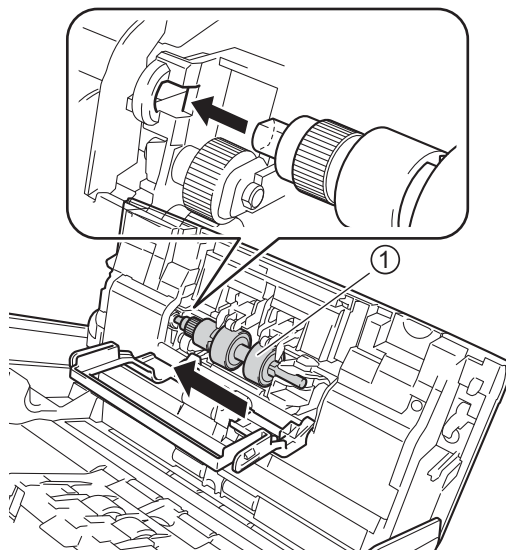

- 9 Cierre la cubierta del rodillo de inversión.
- 10 Limpie el rodillo de recogida de lado a lado con un paño suave sin pelusa ligeramente humedecido con agua.

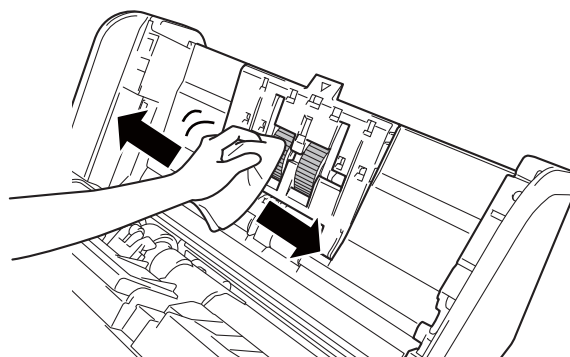

- 11 Cierre la cubierta delantera y coloque la unidad ADF extensible.

## NOTA

(ADS-2800W/ADS-3600W)

Si sigue usando el equipo sin realizar la limpieza, pueden producirse fácilmente problemas como atascos de documentos, alimentación múltiple de páginas y errores de alimentación. Cuando aparezca *Alerta de mant. programado*, debe limpiar el equipo inmediatamente.

Puede limpiar las bandas del cristal con un paño suave sin pelusa. Cuando termine, deslice el dedo por el cristal para ver si nota algo. Si nota suciedad o restos, limpie de nuevo el cristal concentrándose en esa área. Es posible que tenga que repetir el proceso de limpieza tres o cuatro veces. Para realizar una prueba, escanee un documento después de cada intento de limpieza.



Si hay suciedad o corrector líquido en la banda del cristal, en la prueba de escaneado aparecerá una línea vertical.



La línea desaparecerá si se limpia la banda del cristal.

## Sustitución de consumibles

### Nombres de piezas, números y ciclos de vida

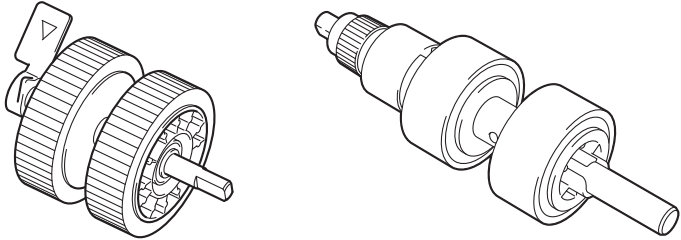
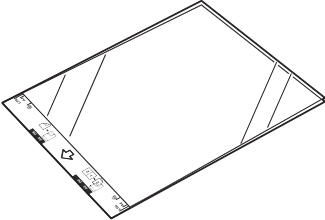
Nº	Nombre de la pieza	Número de la pieza	Ciclo de sustitución estándar
1	Kit de rodillo 	PRK-A2001	200.000 hojas
2	Hoja portadora 	CS-A3001	500 veces



## Comprobación del ciclo de sustitución de consumibles (ADS-2400N/ADS-3000N)

1 Inicie la aplicación.

■ Windows®

- 1 Haga clic en el icono  (ControlCenter4) de la bandeja de tareas y seleccione **Abrir** en el menú.  
Aparecerá la ventana **ControlCenter4**.
- 2 Haga clic en la pestaña **Ajustes de dispositivo** (el ejemplo siguiente corresponde a **Modo inicial**).
- 3 Haga clic en el botón **Configuración Remota**.

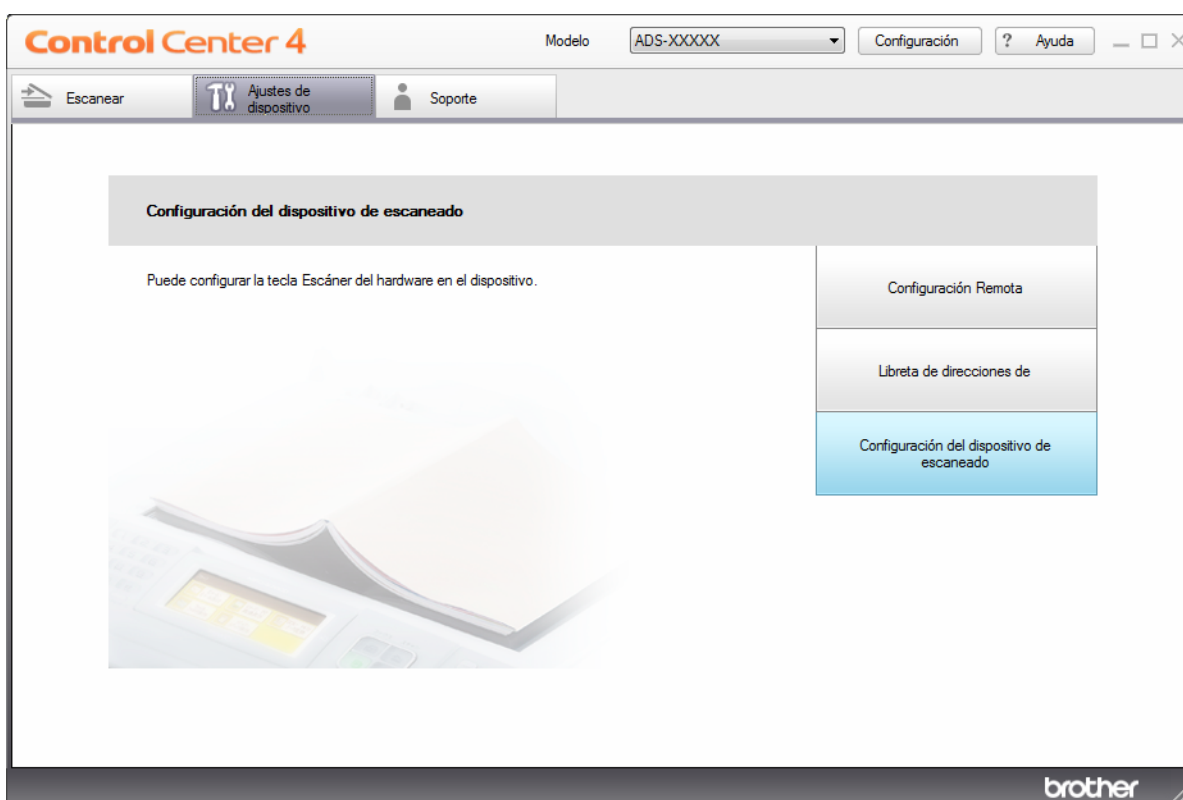

## NOTA

Si utiliza el **Modo avanzado**, haga clic en el icono  (Ajustes) para acceder a **Ajustes de dispositivo**.

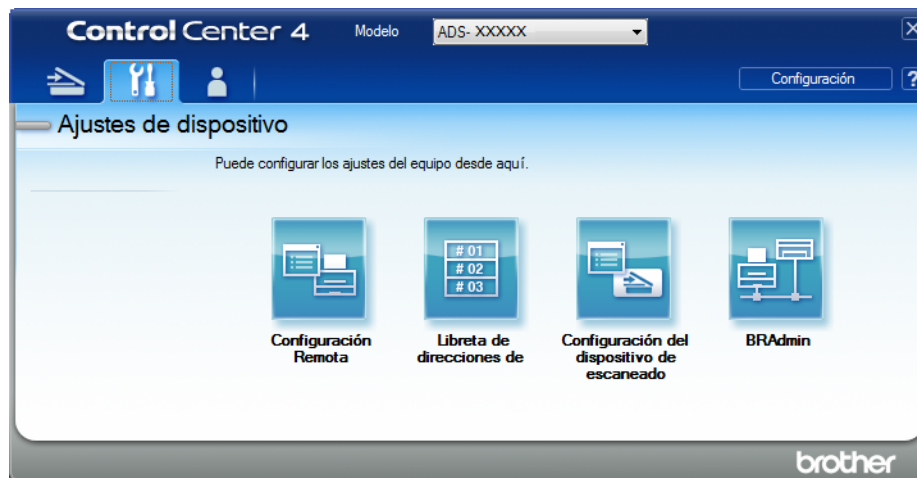

### ■ Macintosh

- 1 En la barra de menús **Finder**, haga clic en **Ir > Aplicaciones > Brother**.
- 2 Haga doble clic en el icono de Configuración remota.

## NOTA

- Para usar la Configuración remota, vaya a la página **Descargas** de su modelo en Brother Solutions Center en [support.brother.com](http://support.brother.com) y descargue la Configuración remota desde **Utilidades**.
- La configuración remota para Mac solo es compatible con conexiones USB.
- La configuración remota para Mac es compatible con macOS 10.13 o versiones anteriores.

- 2 Aparecerá la ventana Configuración Remota.

- 3 Seleccione **Info. equipo** en el árbol de navegación. La ventana mostrará el **Cont. rodillo recog.** y el **Cont. rodillo inver.** (el ejemplo siguiente corresponde a Windows®).

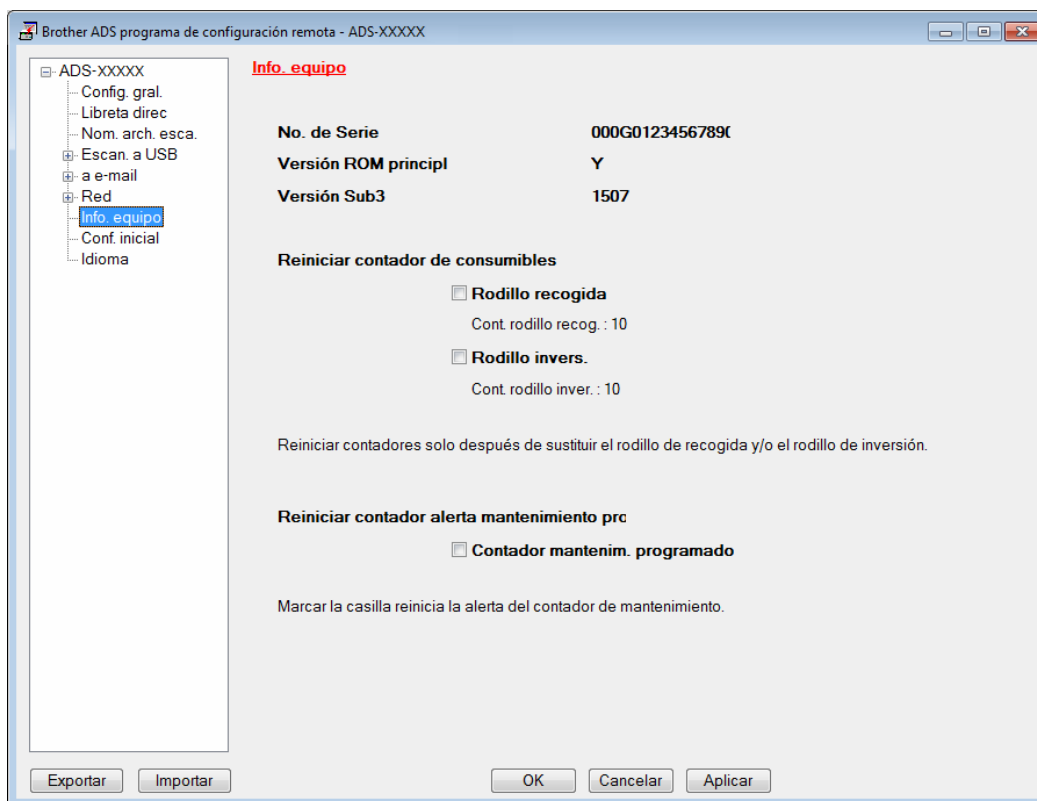

- 1 Inicie el explorador web.
- 2 En la barra de dirección de su explorador, escriba la dirección IP de su equipo (o el nombre de su servidor de impresión). Por ejemplo: http://192.168.1.2. Puede usar la pantalla LCD del equipo para encontrar su dirección IP.
- 3 Haga clic en **General**.
- 4 Haga clic en **Información de mantenimiento**.
- 5 Haga clic en **OK**.

## Comprobación del ciclo de sustitución de consumibles (ADS-2800W/ADS-3600W)

- 1 En la pantalla táctil del escáner, pulse  (Todas las configuraciones).
- 2 Pulse Info. equipo.
- 3 Pulse Contadores de uso. La pantalla táctil mostrará Cómputo rodillo inversión y Cómputo rodillo recogida.

### NOTA

Si las notificaciones de la pantalla táctil le indican que debe sustituir el rodillo de inversión o el rodillo de recogida, realice un pedido con las piezas necesarias y sustituya las piezas usadas por las nuevas.

## Sustitución del rodillo de recogida

El equipo tiene un contador de operaciones de escaneo que cuenta automáticamente el número de veces que el equipo escanea. Después de aproximadamente 200.000 escaneados, posiblemente tenga que reemplazar el rodillo de recogida.

- 1 Retire la unidad ADF extensible liberando las palancas de la parte posterior.

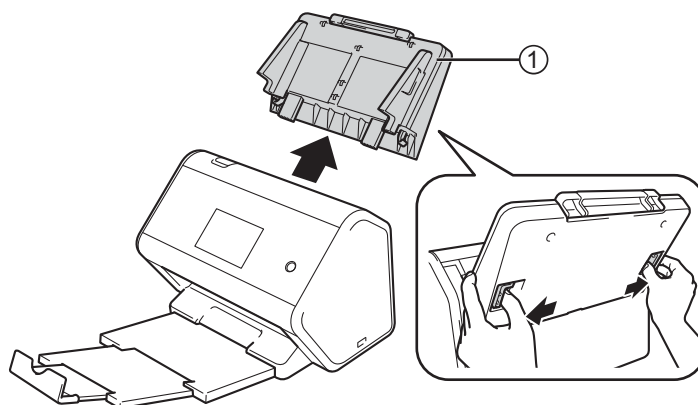

- 2 Abra la cubierta delantera ①.

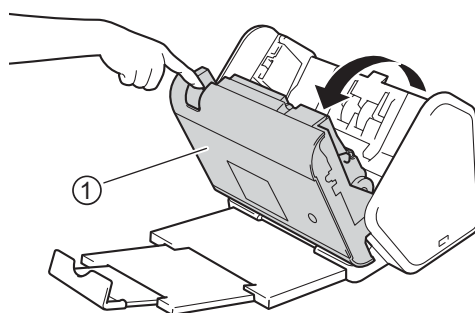

- Desde la parte delantera del equipo, tire firmemente para abrir la pestaña de la cubierta del rodillo de recogida.

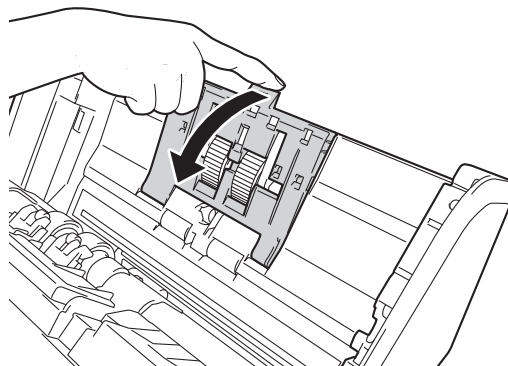

- Tire hacia abajo y hacia usted de la palanca verde ① y deslice el rodillo de recogida hacia la izquierda.

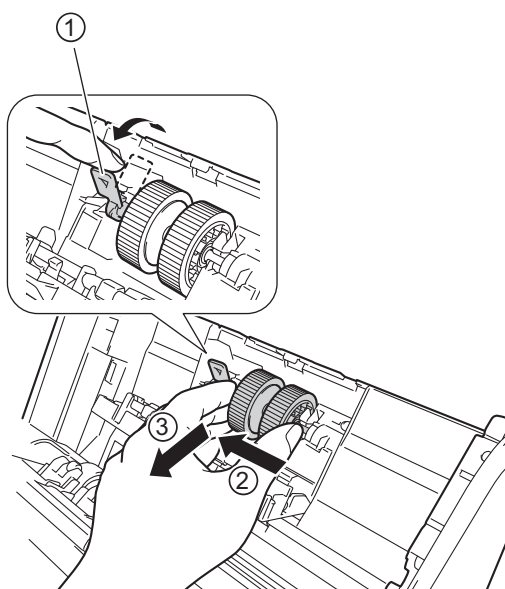

## NOTA

Procure no romper el gancho verde. Si no baja fácilmente, aplique suavemente un poco más de fuerza.

## NOTA

Si tiene problemas para retirar el gancho verde, tire de él con más fuerza. Procure no romper el gancho al girarlo violentamente.

Si le cuesta manipular el gancho verde en el paso ④, gírelo con un poco más de fuerza.

- 5 Sujete el nuevo rodillo de recogida y gire el perno central hacia usted.

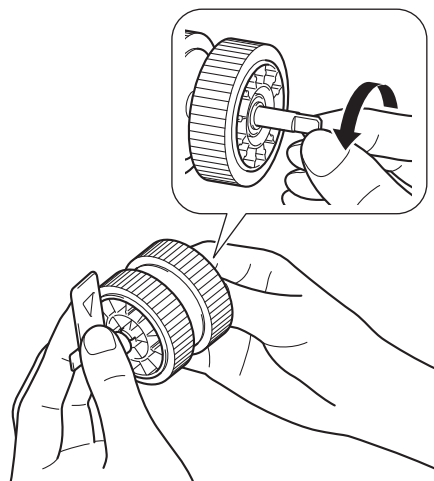

- 6 Mientras sujeta el nuevo rodillo de recogida como se muestra en la ilustración, asegúrese de que la palanca verde se mantiene hacia arriba.

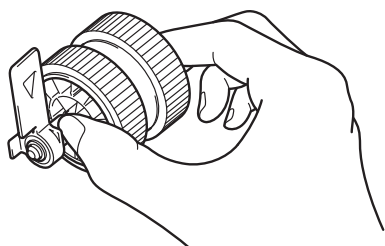

- 7 Inserte el nuevo rodillo de recogida en el equipo tal y como se muestra en la ilustración.

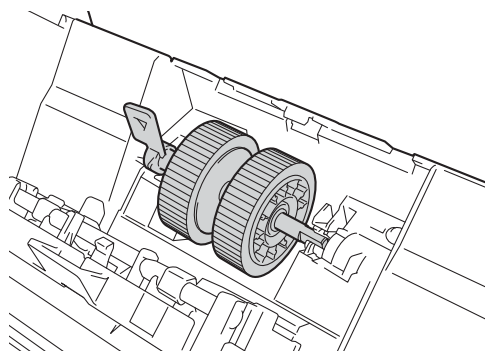

- 8 Gire la palanca hacia atrás y hacia delante para encontrar un lugar donde poder introducir el rodillo en la ranura.

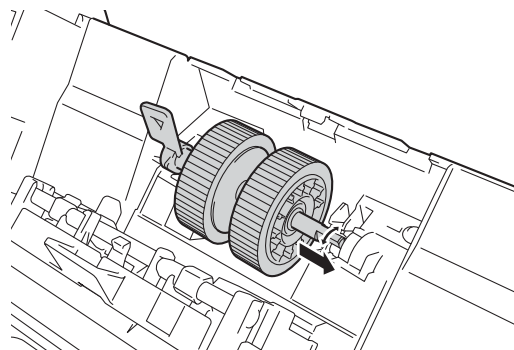

- 9 Gire la palanca verde hasta que el rodillo de recogida encaje en su lugar.

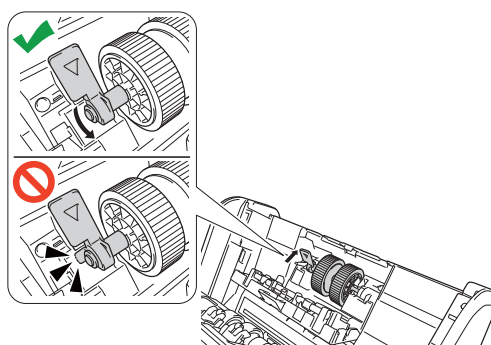

- 10 Cierre la cubierta del rodillo de recogida.
- 11 Cierre la cubierta delantera y coloque la unidad ADF extensible.
- 12 Restablezca el contador del rodillo de recogida (consulte *Puesta a cero de los contadores de uso* en la página 227)

## NOTA

Confirme lo siguiente:

- El valor del contador del rodillo es 0.
- Las indicaciones LED de la pantalla táctil no muestran ningún mensaje de sustitución del rodillo de recogida.

## Sustitución del rodillo de inversión

El equipo tiene un contador de operaciones de escaneo que cuenta automáticamente el número de veces que el equipo escanea. Después de aproximadamente 200.000 escaneados, posiblemente tenga que reemplazar el rodillo de inversión.

- 1 Abra la cubierta delantera ①.

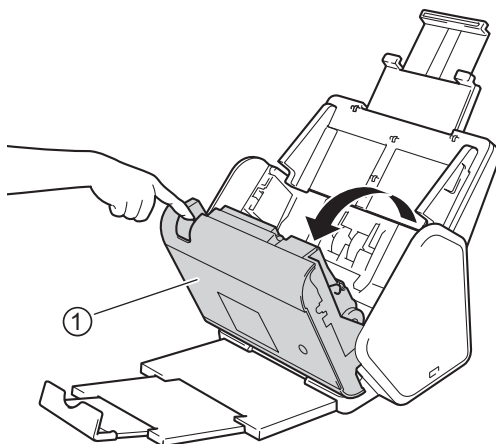

- 2 En la parte posterior del equipo, apriete ambos lados de la cubierta del rodillo de inversión ① y tire de la cubierta hacia abajo.

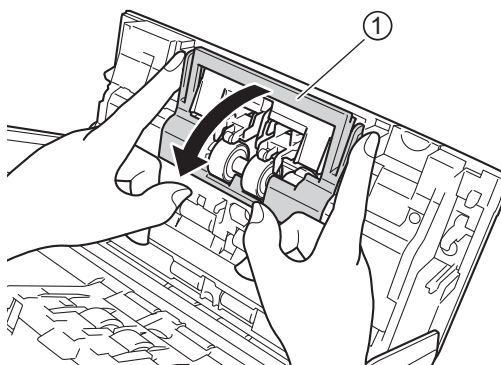

- 3 Deslice el rodillo de inversión hacia la derecha y tire de él hacia usted.

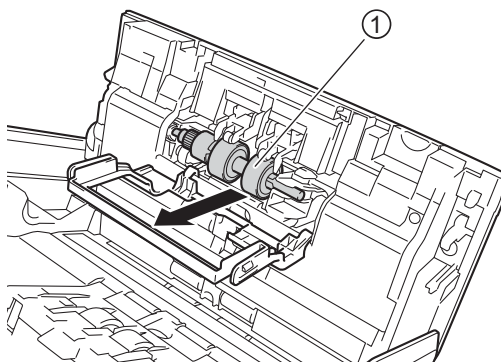



- 4 Deslice el nuevo rodillo de inversión ① hacia la abertura de la izquierda y colóquelo en el equipo.

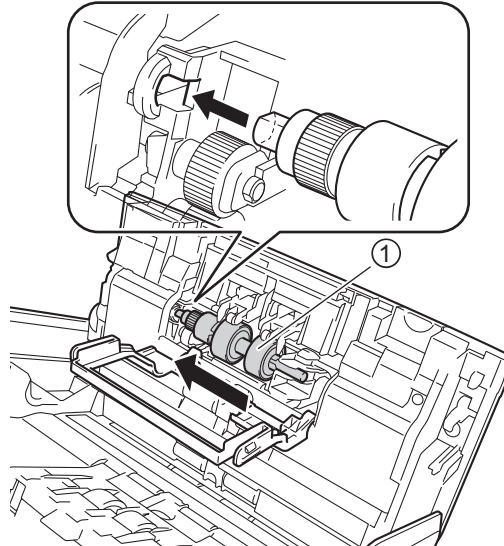

- 5 Cierre la cubierta del rodillo de inversión.
- 6 Cierre la cubierta delantera.
- 7 Reinicie el contador del rodillo de inversión (consulte *Puesta a cero de los contadores de uso* en la página 227).

## NOTA

Asegúrese de haber comprobado lo siguiente:

- El valor del contador del rodillo de inversión es 0 (consulte *Comprobación del ciclo de sustitución de consumibles (ADS-2400N/ADS-3000N)* en la página 218).
- La pantalla táctil o las indicaciones LED no muestran el mensaje Sustituya el rodillo ni Sustituya piezas.

## Puesta a cero de los contadores de uso

1 Inicie la aplicación.

■ Windows®

- 1 Haga clic en el icono  (ControlCenter4) de la bandeja de tareas y, a continuación, seleccione **Abrir** en el menú.  
Aparecerá la ventana **ControlCenter4**.
- 2 Haga clic en la pestaña **Ajustes de dispositivo** (el ejemplo siguiente corresponde a **Modo inicial**).
- 3 Haga clic en el botón **Configuración Remota**.

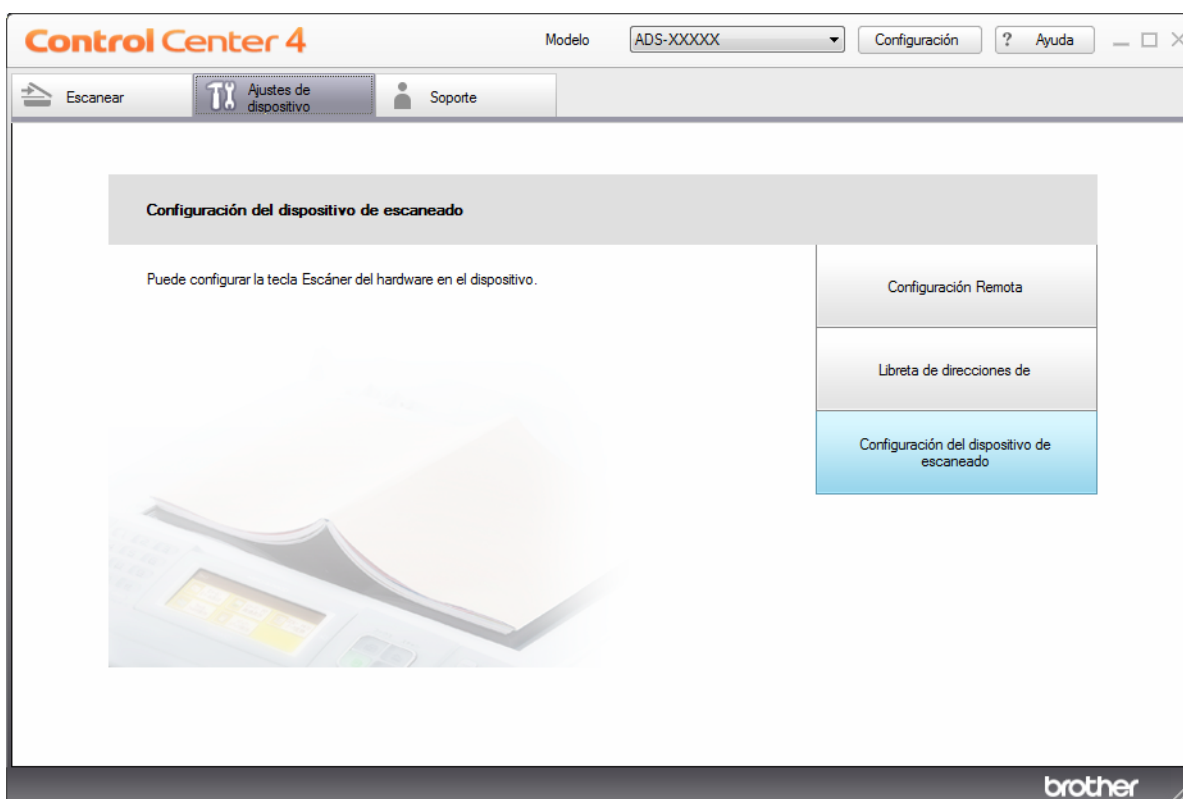

## NOTA

Si utiliza el **Modo avanzado**, haga clic en el icono  (Ajustes) para acceder a **Ajustes de dispositivo**.

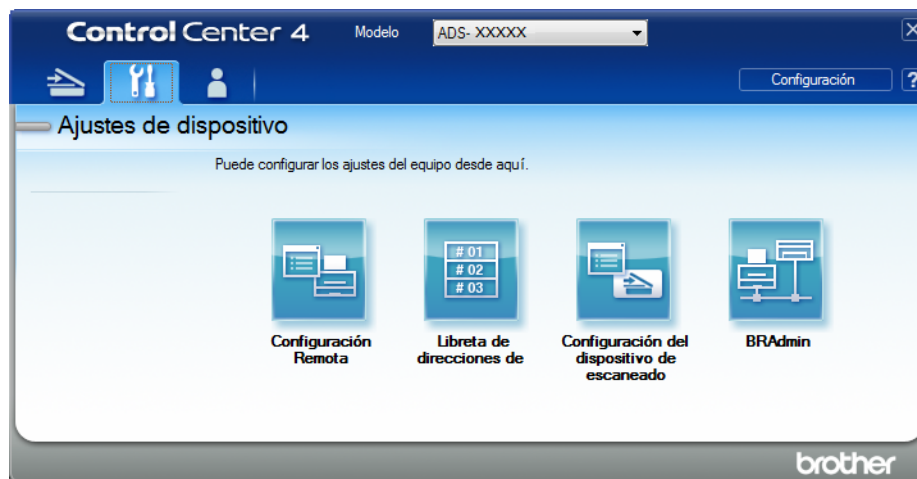

### ■ Macintosh

- 1 En la barra de menús **Finder**, haga clic en **Ir > Aplicaciones > Brother**.
- 2 Haga doble clic en el icono de Configuración remota.

## NOTA

- Para usar la Configuración remota, vaya a la página **Descargas** de su modelo en Brother Solutions Center en [support.brother.com](http://support.brother.com) y descargue la Configuración remota desde **Utilidades**.
- La configuración remota para Mac solo es compatible con conexiones USB.
- La configuración remota para Mac es compatible con macOS 10.13 o versiones anteriores.

- 2 Aparecerá la ventana Configuración Remota.

- 3 Seleccione **Info. equipo** en el árbol de navegación y, a continuación, seleccione la opción **Contador mantenim. programado**.

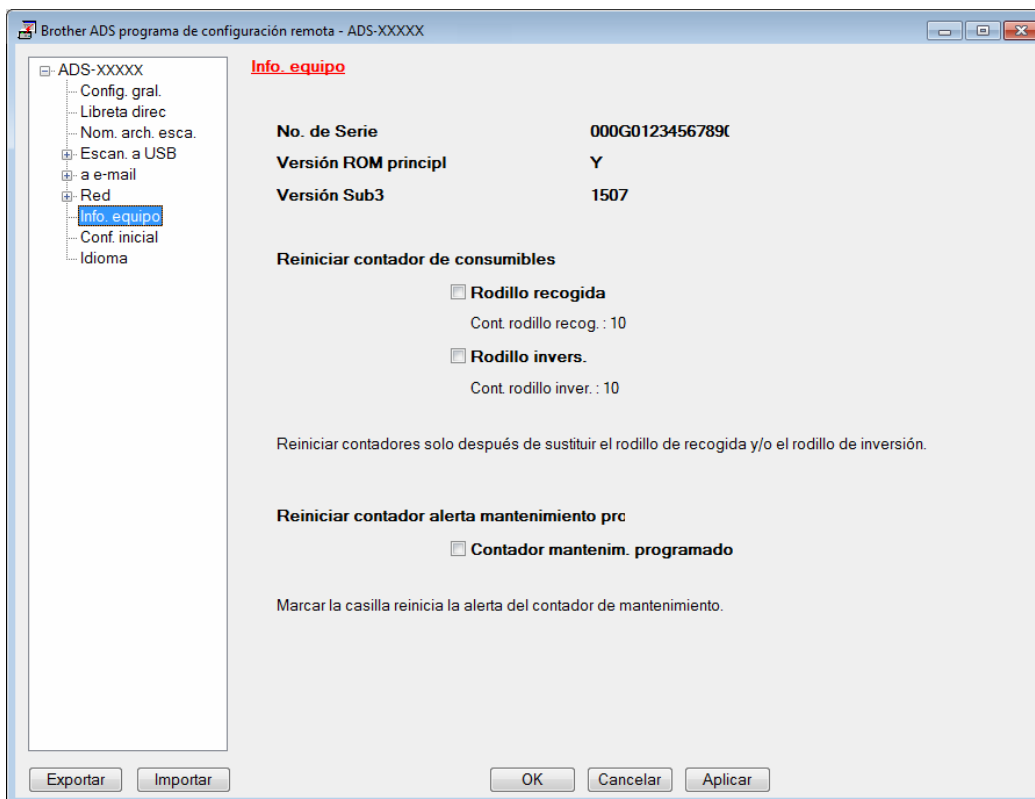



- Para reiniciar el contador del rodillo de inversión, seleccione la casilla de verificación **Rodillo invers.**
- Para reiniciar el contador del rodillo de recogida, seleccione la casilla de verificación **Rodillo recogida.**

- 4 Haga clic en **Aplicar**.

- 5 Haga clic en **OK**.

## Puesta a cero de los contadores de uso (ADS-2800W/ADS-3600W)

---

- 1 En la pantalla táctil del escáner, pulse  (Todas las configuraciones).
- 2 Pulse `Info. equipo`.
- 3 Pulse `Contadores de uso`.
- 4 Realice una de las siguientes acciones:
  - Para reiniciar el contador del rodillo de inversión, pulse `Cómputo rodillo inversión`.
  - Para reiniciar el contador del rodillo de recogida, pulse `Cómputo rodillo recogida`.
- 5 Cuando la pantalla táctil muestre un mensaje de confirmación, pulse `Sí`.
- 6 Pulse .

## Embalaje y transporte del equipo

Siempre que transporte el equipo, utilice los materiales de embalaje originales. Si no embala el equipo correctamente, cualquier daño que ocurra durante el transporte podría no estar cubierto por la garantía. Sería conveniente contratar con el transportista un seguro adecuado para el equipo.

- 1 Pliegue firmemente la unidad ADF extensible.
- 2 Retire la unidad ADF extensible ① liberando las palancas de la parte posterior.

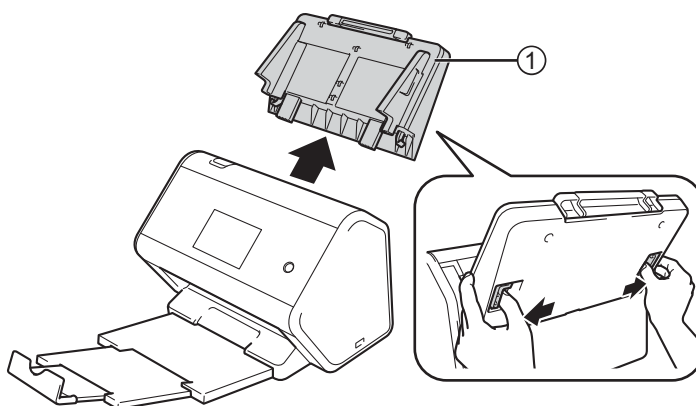

- 3 Empuje la bandeja de salida con firmeza hacia el equipo.

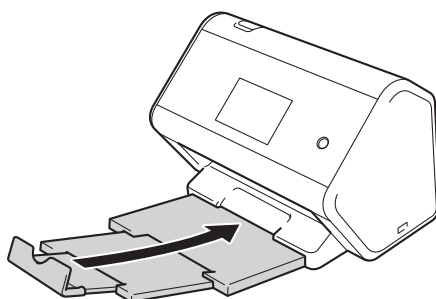

- 4 Envuelva el equipo en la bolsa original.

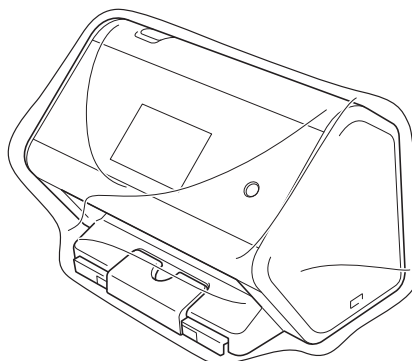

- 5 Embale el equipo y los materiales impresos en la caja original con el material de embalaje original, tal y como se muestra a continuación.

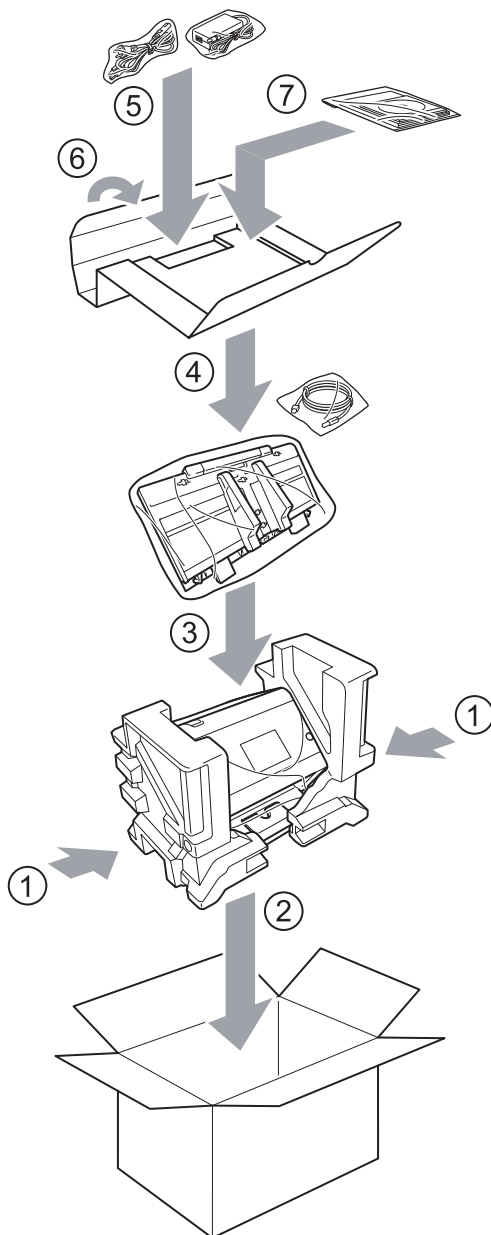

- 6 Cierre la caja y precíntela.

## Visión general

En este capítulo se explica cómo resolver los problemas comunes que pueden presentarse al utilizar el equipo Brother.

Vaya a la página **Manuales** de su modelo en Brother Solutions Center en [support.brother.com](http://support.brother.com) para descargar los demás manuales.

## Identificación del problema

### Asegúrese de haber comprobado lo siguiente:

- El cable de alimentación está conectado correctamente y el equipo está encendido.
- Se han retirado todas las piezas protectoras.
- La cubierta delantera, la cubierta del rodillo de inversión y la cubierta del rodillo de recogida están completamente cerradas.
- El cable de interfaz está conectado firmemente al equipo y al ordenador.
- Se ha instalado el controlador adecuado para el equipo.
- El ordenador está conectado al puerto correcto del equipo.

## Mensajes de error y de mantenimiento

(Para ADS-2800W/ADS-3600W)

Al igual que con cualquier otro producto de oficina sofisticado, es posible que se produzcan errores y que se deban sustituir los consumibles. Si esto ocurre, su equipo identifica el error o el mantenimiento rutinario necesario y muestra el mensaje apropiado. Los mensajes de mantenimiento y error más habituales se muestran en la tabla.

Puede corregir la mayoría de los errores y borrar los mensajes de mantenimiento rutinario usted mismo. Si necesita más ayuda, Brother Solutions Center le ofrece las preguntas más frecuentes y los consejos más recientes para la solución de problemas.

Visite [support.brother.com](http://support.brother.com)

### NOTA

(Para ADS-2400N y ADS-3000N)

Consulte también *Indicaciones LED (ADS-2400N/ADS-3000N)* en la página 260.



Mensaje de error	Causa	Acción
Revisar conexion	El equipo no está conectado al ordenador.	Conecte el equipo al ordenador y, a continuación, vuelva a intentarlo.
Sin memoria	La memoria del equipo está llena.	<p>Para eliminar el error, efectúe una de las acciones siguientes:</p> <ul style="list-style-type: none"> <li>■ Pulse cualquier botón (ADS-2400N/ADS-3000N) o  (ADS-2800W/ADS-3600W).</li> <li>■ Apague el equipo y vuelva a encenderlo desenchufando el equipo de la toma de corriente y después conectándolo de nuevo.</li> </ul> <p>Para evitar el error, efectúe una de las acciones siguientes:</p> <ul style="list-style-type: none"> <li>■ Reduzca el número de documentos.</li> <li>■ Disminuya la configuración de resolución o el tamaño de archivo.</li> </ul>
Este equipo no está conectado a su ordenador	El equipo no está conectado al ordenador.	Conecte el equipo al ordenador y, a continuación, vuelva a intentarlo.
Sustituir rodillo recogida	El rodillo de recogida se ha utilizado más de 200.000 veces.	Sustituya el rodillo de recogida por uno nuevo. Es posible que se produzcan errores de escaneado si no sustituye la pieza. Consulte <i>Sustitución del rodillo de inversión</i> en la página 225.
Sustituir rodillo inversión	El rodillo de inversión se ha utilizado más de 200.000 veces.	Sustituya el rodillo de inversión por uno nuevo. Es posible que se produzcan errores de escaneado si no sustituye la pieza. Consulte <i>Sustitución del rodillo de inversión</i> en la página 225.
Sustituya rodillo inver. y recog.	Tanto el rodillo de inversión como el rodillo de recogida se han utilizado más de 200.000 veces.	Sustituya el rodillo de inversión y el rodillo de recogida por otros nuevos. Es posible que se produzcan errores de escaneado si no sustituye las piezas. Consulte <i>Sustitución del rodillo de recogida</i> en la página 221 y <i>Sustitución del rodillo de inversión</i> en la página 225.
Imposible escan. XX (XX es un código de error.)	Se ha producido un error en el equipo.	Apague el equipo y vuelva a encenderlo y, a continuación, intente escanear el documento de nuevo. Si el error no desaparece después de haber apagado y encendido el equipo, anote el mensaje de error y facilíteselo al distribuidor o al Servicio de atención al cliente de Brother.
Error escaneado longitud, reduzca	Los documentos escaneados han superado la longitud máxima permitida.	Para escanear documentos de longitud mayor que la máxima permitida, disminuya la resolución de los documentos.

Mensaje de error	Causa	Acción
Atasco pap1/documento demasiado largo	<ul style="list-style-type: none"> <li>■ Las guías del papel no están ajustadas al tamaño del documento correcto.</li> <li>■ Los ajustes no son apropiados para el documento.</li> <li>■ Se ha acumulado polvo de papel en la superficie del rodillo de recogida o del rodillo de inversión.</li> </ul>	<p>Solucione el atasco de documentos (consulte <i>Atasco de documentos</i> en la página 238) y, a continuación, haga lo siguiente:</p> <ul style="list-style-type: none"> <li>■ Ajuste las guías del papel de forma que se adapten al ancho del documento. Si la opción Tamaño escaneado está configurada en Auto y se está escaneando un documento con varios tamaños de página, introduzca las páginas estrechas rectas y lo más cerca posible del centro del equipo. Si no introduce el documento recto, utilice Escaneado continuo.</li> <li>■ Confirme los ajustes. Consulte <i>Importante</i> en <i>Atasco de documentos</i> en la página 238.</li> <li>■ Limpie el rodillo de recogida y el rodillo de inversión. Consulte <i>Limpieza del escáner y los rodillos</i> en la página 213.</li> </ul>
Detección de multialimentac.	Se han alimentado varias páginas a la vez.	Desactive la alimentación múltiple. Consulte <i>Atasco de documentos</i> en la página 238.
Dispositivo inutilizable	Un dispositivo inutilizable se ha introducido en el puerto USB.	Desconecte el dispositivo. Apague el equipo y vuelva a encenderlo desenchufando el equipo de la toma de corriente y después conectándolo de nuevo.
Dispositivo USB inutilizable	Se ha introducido en el puerto USB un dispositivo USB no compatible.	Retire del puerto USB el dispositivo USB no compatible, como un ratón o dispositivo móvil que no admita el modo de unidad flash USB.
Hub USB no compatible	Se ha insertado en el puerto USB un hub o una unidad flash USB con un hub.	Retire del puerto USB el dispositivo no compatible, como un hub USB o una unidad flash USB con un hub.
Almacenamiento USB insuficiente	La unidad flash USB introducida está llena.	<p>Pulse cualquier botón (ADS-2400N/ADS-3000N) o <i>Cerrar</i> (ADS-2800W/ADS-3600W) y, a continuación, realice una de las siguientes acciones:</p> <ul style="list-style-type: none"> <li>■ Elimine archivos o carpetas que no necesite de la unidad flash USB y vuelva a intentarlo.</li> <li>■ Utilice una unidad flash USB que tenga espacio disponible.</li> </ul>
Error de acceso USB	La unidad flash USB se extrajo mientras se accedía a ella.	Pulse cualquier botón (ADS-2400N/ADS-3000N) o <i>Cerrar</i> (ADS-2800W/ADS-3600W).
USB protegido contra escritura	La unidad flash USB introducida está protegida contra escritura.	<p>Extraiga la unidad flash USB protegida contra escritura, pulse cualquier botón (ADS-2400N/ADS-3000N) o <i>Cerrar</i> (ADS-2800W/ADS-3600W), y efectúe una de las acciones siguientes:</p> <ul style="list-style-type: none"> <li>■ Desactive la protección contra escritura de la unidad flash USB y vuelva a intentarlo.</li> <li>■ Utilice una unidad flash USB que no esté protegida contra escritura.</li> </ul>

Mensaje de error	Causa	Acción
Demasiados archivos en el USB	El equipo no puede guardar imágenes en la unidad flash USB porque contiene demasiados archivos.	Extraiga la unidad flash USB, pulse cualquier botón (ADS-2400N/ADS-3000N) o  (ADS-2800W/ADS-3600W). Elimine archivos o carpetas que no necesite de la carpeta raíz de la unidad flash USB y vuelva a intentarlo.
El nombre de archivo no puede usarse	Se ha alcanzado el número secuencial máximo (99) para nombres de archivos.	Pulse cualquier botón (consulte <i>El nombre del archivo no puede usarse (Escanear a USB)</i> en la página 264) (ADS-2400N/ADS-3000N) o  (ADS-2800W/ADS-3600W) y, a continuación, realice una de las siguientes acciones: <ul style="list-style-type: none"> <li>■ Elimine archivos que no necesite de la unidad flash USB y, a continuación, vuelva a intentarlo.</li> <li>■ Cambie el nombre de archivo. Consulte <i>Almacenamiento de documentos escaneados en una unidad flash USB</i> en la página 142.</li> </ul>
Ning perfil config	No está registrado ni el perfil Escanear a FTP/SFTP ni el perfil Escanear a red.	Configure el perfil Escanear a FTP/SFTP o el perfil Escanear a red antes de utilizar Escanear a FTP o Escanear a red. Consulte <i>Escanear documentos directamente a un servidor FTP</i> en la página 147, <i>Escanear documentos a un servidor SFTP</i> en la página 156 o <i>Escanear documentos en una carpeta compartida/ubicación de red (Windows®)</i> en la página 165.
Sin certificado	El certificado no existe o está dañado.	Configure los ajustes de <b>PDF firmado</b> en la pestaña <b>Administrador</b> de Administración basada en Web. Consulte <i>Escanear documentos directamente a un servidor FTP</i> en la página 147 o <i>Escanear documentos en una carpeta compartida/ubicación de red (Windows®)</i> en la página 165.
Libreta de direcciones llena	La libreta de direcciones está llena.	Borre direcciones de correo electrónico que no necesite y, a continuación, vuelva a intentarlo.
Error en el registro	(Dirección de correo electrónico) La dirección de correo electrónico es demasiado larga.	Puede introducir una dirección de correo electrónico con un máximo de 64 caracteres.
	(Acceso directo) Se ha alcanzado el número máximo de direcciones de correo electrónico en un acceso directo.	Borre direcciones de correo electrónico que no necesite y, a continuación, vuelva a intentarlo.
Accesos directos llenos	Se ha alcanzado el número máximo de accesos directos.	Borre accesos directos que no necesite y, a continuación, vuelva a intentarlo.
No se puede eliminar	La dirección de correo electrónico está registrada en un acceso directo.	No puede eliminar una dirección de correo electrónico que se esté utilizando en un acceso directo. Borre primero el acceso directo y, a continuación, vuelva a intentarlo.

Mensaje de error	Causa	Acción
Acceso denegado	El bloqueo seguro de funciones está activado.	Consulte al administrador para comprobar los ajustes del bloqueo seguro de funciones. Consulte <i>Bloqueo seguro de funciones 3.0 (ADS-2800W/ADS-3600W)</i> en la página 41.
Alerta de mant. programado	Es necesario un mantenimiento periódico. (Cada 5000 páginas).	Limpie el rodillo de recogida y el rodillo de inversión y borre el contador. Consulte <i>Limpieza del escáner y los rodillos</i> en la página 213.

## Atasco de documentos

Los documentos pueden atascarse en la unidad ADF, si:

- no se insertan o se introducen correctamente
- son demasiado largos
- se han alimentado varias páginas a la vez (alimentación múltiple).

Siga los pasos siguientes para desatascar un documento:

- 1 Saque de la unidad ADF cualquier papel que no esté atascado.
- 2 Abra la cubierta delantera apretando la palanca de desbloqueo de la cubierta ①.

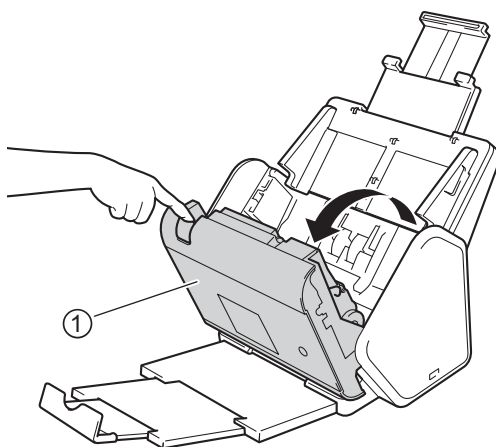

- 3 Tire del documento atascado para retirarlo del equipo.

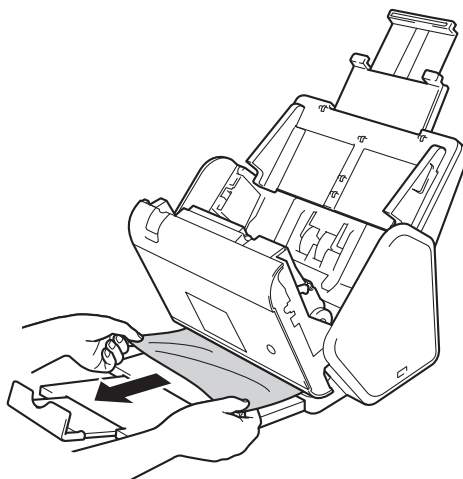

### NOTA

Compruebe que no ha quedado papel roto dentro del equipo. Retire el papel roto que se haya quedado dentro del equipo.

- 4 Cierre la cubierta delantera.
- 5 Pulse cualquier botón (ADS-2400N/ADS-3000N) o  (ADS-2800W/ADS-3600W).

## NOTA

Cuando desatasque una alimentación múltiple, deberá confirmar que se han guardado los datos escaneados hasta ese momento e iniciar de nuevo el escaneado en la siguiente página o al principio del documento.

## IMPORTANTE

- Para evitar que se dañe el documento atascado, NO tire del documento hacia afuera antes de abrir la cubierta delantera.
- Extraiga de la unidad ADF todos los papeles antes de cerrar la cubierta delantera.
- Para evitar futuros atascos de documentos, haga lo siguiente:
  - Cierre la cubierta delantera por completo presionando suavemente en el centro.
  - Configure correctamente los ajustes del documento.
  - Limpie el rodillo de recogida y el rodillo de inversión. Para limpiar el rodillo de inversión, consulte *Sustitución del rodillo de inversión* en la página 225 para obtener instrucciones sobre cómo sacar el rodillo de inversión del equipo. Limpie el lado de goma del rodillo de inversión con un paño suave sin pelusa humedecido con agua y, seguidamente, vuelva a colocar el rodillo de inversión en el equipo. Para limpiar el rodillo de recogida, consulte *Limpieza del escáner y los rodillos* en la página 213.
  - Escalone las páginas y, a continuación, cargue el documento. Consulte *Carga de documentos* en la página 61.
  - Asegúrese de que el documento es aceptable para el equipo. Consulte *Documentos aceptables* en la página 52.
  - Cargue el documento correctamente. Consulte *Carga de documentos* en la página 61.
  - No cargue más de 50 hojas cada vez.
  - Para evitar atascos al utilizar papel largo, seleccione **Papel largo** en **Tamaño de escaneado** o **Tamaño documento**.

### ■ Cuando escanee desde su ordenador

- *Cambio de los ajustes de escaneado (ControlCenter4) (Windows®)* en la página 100
- *Cambie la configuración del botón de escaneado en Brother iPrint&Scan (Mac)* en la página 107

### ■ Cuando escanee desde el equipo (ADS-2800W/ADS-3600W)

Confirme la siguiente configuración en la pantalla táctil:

(Escanear a USB/FTP/red/directo a e-mail (con servidor))

- Tipo de escaneado: Color  Blanco y negro
- Omitir pág. en blanc: No

## Dificultades de software y operativas

### IMPORTANTE

Para obtener ayuda técnica, debe contactar con la asistencia al cliente de Brother.

Si cree que el equipo tiene un problema, verifique la tabla que se muestra a continuación y siga los consejos para la solución de problemas.

Puede resolver la mayoría de los problemas usted mismo. Si necesita más ayuda, Brother Solutions Center le ofrece respuestas a las preguntas más frecuentes y los consejos más recientes para la solución de problemas. Visite [support.brother.com](http://support.brother.com)

El uso de consumibles que no sean Brother puede influir en la calidad del escaneado, en el rendimiento del hardware y en la fiabilidad del equipo.

### Problemas de escaneado

Problema	Causa	Sugerencias
Se producen errores TWAIN o WIA cuando se empieza a escanear. (Windows®)	No se ha seleccionado el controlador TWAIN o WIA como fuente principal en la aplicación de escaneado.	Asegúrese de haber seleccionado el controlador TWAIN o WIA de Brother como fuente principal en la aplicación de escaneado. Por ejemplo, en Nuance™ PaperPort™ 14SE, haga clic en <b>Configuración de digitalización</b> y, a continuación, en <b>Seleccionar</b> para seleccionar el controlador TWAIN o WIA de Brother.
Se producen errores TWAIN cuando se empieza a escanear. (Macintosh)	No se ha seleccionado el controlador TWAIN como fuente principal en la aplicación de escaneado.	Asegúrese de haber seleccionado el controlador TWAIN de Brother como fuente principal en la aplicación de escaneado. También puede escanear un documento con el controlador de escáner ICA.
OCR no funciona.	La resolución del escáner es demasiado baja.	Aumente la resolución del escáner.
Aparecen líneas verticales en la imagen escaneada.	Se ha acumulado polvo de papel en la superficie de las bandas del cristal.	Limpie las bandas del cristal del interior del equipo. Consulte <i>Limpieza del escáner y los rodillos</i> en la página 213.

Problema	Causa	Sugerencias
Se pierde la imagen escaneada.	<ul style="list-style-type: none"> <li>■ Las guías para papel no están ajustadas para adaptarse al ancho del documento.</li> <li>■ La función Alineación automática estaba activada cuando se escaneó el documento.</li> <li>■ Los ajustes no son apropiados para el documento. Por ejemplo, se ha alimentado un documento de tamaño Letter/A4 cuando Ejecutivo/A5 estaba seleccionado como tamaño del documento.</li> </ul>	<ul style="list-style-type: none"> <li>■ Ajuste las guías del papel de forma que se adapten al ancho del documento. Cuando la opción Tamaño escaneado esté configurada en Auto y se esté escaneando un documento con varios tamaños de página, introduzca las páginas estrechas rectas y lo más cerca posible del centro del equipo. Si el documento no permanece recto al ser alimentado, utilice Escaneo continuo.</li> <li>■ Desactive la función Alineación automática.</li> <li>■ Asegúrese de que los ajustes del tamaño del documento sean apropiados para el documento.</li> </ul> <p>Configure los ajustes del margen y ajuste la posición de escaneado. Para obtener más información, consulte <i>Ajuste de la configuración de escaneado</i> en la página 201.</p>
La imagen escaneada resulta inclinada.	<ul style="list-style-type: none"> <li>■ Las guías para papel no están ajustadas para adaptarse al ancho del documento.</li> <li>■ La función Alineación automática estaba desactivada cuando se escaneó el documento.</li> <li>■ Está seleccionado el ajuste Papel largo.</li> </ul>	<ul style="list-style-type: none"> <li>■ Ajuste las guías del papel de forma que se adapten al ancho del documento. Si la opción Tamaño escaneado está configurada en Auto y se está escaneando un documento con varios tamaños de página, introduzca las páginas estrechas rectas y lo más cerca posible del centro del equipo. Si el documento no permanece recto al ser alimentado, utilice Escaneo continuo.</li> <li>■ Active la función Alineación automática.</li> <li>■ Defina una opción distinta de Papel largo.</li> </ul>
El escaneado es demasiado lento.	La resolución no es apropiada para el documento.	Disminuya la resolución del escáner. Establezca el tamaño de escaneado en un ajuste que no sea Automático.





Problema	Causa	Sugerencias
No se ha alimentado el documento.	<ul style="list-style-type: none"> <li>■ Se ha acumulado polvo de papel en la superficie del rodillo de recogida o del rodillo de inversión.</li> <li>■ Se han cargado demasiados documentos en la unidad ADF a la vez.</li> <li>■ Hay objetos extraños en la unidad ADF.</li> <li>■ El documento es demasiado fino o demasiado grueso.</li> <li>■ La configuración remota está en curso.</li> <li>■ Se ha detenido la expulsión del papel.</li> <li>■ La cubierta del rodillo de inversión no está cerrada correctamente.</li> </ul>	<ul style="list-style-type: none"> <li>■ Limpie el rodillo de recogida y el rodillo de inversión. Para limpiar el rodillo de inversión, consulte <i>Sustitución del rodillo de inversión</i> en la página 225 para averiguar cómo se saca del equipo, limpie el borde de goma del rodillo de inversión con un paño suave sin pelusa humedecido con agua y, a continuación, coloque el rodillo de inversión en el equipo. Para limpiar el rodillo de recogida, consulte <i>Limpieza del escáner y los rodillos</i> en la página 213.</li> <li>■ Asegúrese de que el número máximo de páginas sea apropiado para el documento. Consulte <i>Documentos aceptables</i> en la página 52.</li> <li>■ Retire los objetos extraños o el papel roto de la unidad ADF.</li> <li>■ Asegúrese de que el documento es aceptable para el equipo. Consulte <i>Documentos aceptables</i> en la página 52.</li> <li>■ Cancele Configuración Remota.</li> <li>■ Saque todo el papel de la unidad ADF.</li> <li>■ Cierre firmemente la cubierta del rodillo de inversión hasta que los ganchos se ajusten en la cubierta delantera.</li> </ul>
El documento se ha atascado.	<ul style="list-style-type: none"> <li>■ Se ha acumulado polvo de papel en la superficie del rodillo de recogida o del rodillo de inversión.</li> <li>■ Hay objetos extraños en la unidad ADF.</li> <li>■ El documento no es aceptable para el equipo.</li> </ul>	<ul style="list-style-type: none"> <li>■ Limpie el rodillo de recogida y el rodillo de inversión. Para limpiar el rodillo de inversión, consulte <i>Sustitución del rodillo de inversión</i> en la página 225 para averiguar cómo se saca del equipo, limpie el borde de goma del rodillo de inversión con un paño suave sin pelusa humedecido con agua y, a continuación, instale el rodillo de inversión en el equipo. Para limpiar el rodillo de recogida, consulte <i>Limpieza del escáner y los rodillos</i> en la página 213.</li> <li>■ Retire los objetos extraños o el papel roto de la unidad ADF.</li> <li>■ Asegúrese de que el documento es aceptable para el equipo. Consulte <i>Documentos aceptables</i> en la página 52.</li> </ul>
El orden de las páginas del documento de salida cambia.	La bandeja de salida se ha situado de modo que no se ajusta al tamaño del documento.	Sitúe cuidadosamente la bandeja de salida de modo que se ajuste al tamaño del documento.

Problema	Causa	Sugerencias
La calidad de escaneado es baja.	<ul style="list-style-type: none"> <li>■ Se ha acumulado polvo de papel en la superficie del rodillo de recogida o del rodillo de inversión.</li> <li>■ Se ha acumulado polvo de papel en la superficie de las bandas del cristal del interior del equipo.</li> <li>■ La resolución es demasiado baja.</li> </ul>	<ul style="list-style-type: none"> <li>■ Limpie el rodillo de recogida y el rodillo de inversión. Para limpiar el rodillo de inversión, consulte <i>Sustitución del rodillo de inversión</i> en la página 225 para averiguar cómo se saca del equipo, limpie el borde de goma del rodillo de inversión con un paño suave sin pelusa humedecido con agua y, a continuación, instale el rodillo de inversión en el equipo. Para limpiar el rodillo de recogida, consulte <i>Limpieza del escáner y los rodillos</i> en la página 213.</li> <li>■ Limpie las bandas del cristal del interior del equipo. Consulte <i>Limpieza del escáner y los rodillos</i> en la página 213.</li> <li>■ Aumente la resolución del escáner.</li> </ul>
El equipo realiza una pausa de tres segundos después de escanear cada una de las páginas.	<p>Si se escanea continuamente, la temperatura interna del equipo puede aumentar, haciendo que el equipo entre en el modo de ahorro del motor.</p> <p><b>NOTA</b></p> <p>La duración de la pausa puede variar en función de las condiciones de escaneado.</p>	Esto es normal y podrá continuar escaneando.
Se observa sangrado de tinta en los datos escaneados.	La configuración no es apropiada para el tipo de documento que se está escaneando.	Marque la casilla Eliminar filtrado/estampado/Eliminar color de fondo.
Los colores en los datos escaneados son oscuros.	La configuración no es apropiada para el tipo de documento que se está escaneando.	<p>Realice una de las siguientes acciones:</p> <ul style="list-style-type: none"> <li>■ Active la casilla Eliminar filtrado/estampado/Eliminar color de fondo y, a continuación, escanee desde el ordenador.</li> <li>■ Aumente el brillo y después escanee desde el ordenador.</li> <li>■ Aumente el contraste y después escanee desde el ordenador.</li> <li>■ Cambie la opción Tipo de escaneado a Gris o Color y, a continuación, escanee desde el ordenador.</li> </ul>
Se ha omitido una página que no está en blanco.	<ul style="list-style-type: none"> <li>■ El documento es demasiado claro.</li> <li>■ Active la función Saltar página en blanco.</li> </ul>	Desactive la función Saltar página en blanco. También puede utilizar un ajuste inferior de Sensib. omisión pág. en blanco.

Problema	Causa	Sugerencias
No se puede escanear un documento largo.	No se ha seleccionado Papel largo como tamaño del documento.	Seleccione Papel largo como tamaño del documento. Si no puede seleccionar Papel largo, cuando escanee desde el Panel de control del equipo, desactive Saltar página en blanco y seleccione Tipo de escaneado en una opción distinta a Automático. A continuación, seleccione Papel largo como tamaño del documento.
Se produce una alimentación múltiple.	El documento no está cargado correctamente.	Cargue correctamente el documento (consulte <i>Documentos de tamaño estándar</i> en la página 61) y, a continuación, vuelva a intentarlo.
No se puede escanear.	El bloqueo seguro de funciones está activado.	Consulte al administrador para comprobar los ajustes del bloqueo seguro de funciones. Consulte <i>Bloqueo seguro de funciones 3.0 (ADS-2800W/ADS-3600W)</i> en la página 41
No se pueden escanear correctamente tarjetas gruesas.	Puede que o la colocación de la tarjeta o la configuración de escaneado sea incorrecta.	Coloque la tarjeta de lado. Escanee usando los siguientes ajustes: <b>Modo tarjeta plástica:</b> Desactivado <b>Resolución:</b> 600 ppp <b>Tamaño documento:</b> Automático <b>Detección de alimentación múltiple de páginas:</b> Desactivado
El borde del documento no se escanea correctamente, o el escaneado se alarga cuando se escanea un documento grueso.	Un documento grueso golpea la bandeja de salida.	Escanee su documento sin utilizar la bandeja de salida.
El inicio automático de escaneo no funciona. (ADS-2800W/ADS-3600W)	La configuración de inicio automático de escaneo (la novena pestaña de accesos directos) no es correcta.	Confirme la configuración de inicio automático de escaneo (la novena pestaña de accesos directos). Consulte <i>Inicio automático de escaneo</i> en la página 8.

## Problemas de software



Problema	Causa	Sugerencias
No se puede instalar el software.	—	(Solo Windows®) Ejecute el controlador del escáner en el disco de instalación para reparar y volver a instalar el software.
No se puede iniciar ControlCenter4 (Windows®).	—	Si el icono  no se muestra en la bandeja de tareas, haga clic en  ( <b>Brother Utilities</b> ) en el escritorio y, a continuación, haga clic en la lista desplegable y seleccione el nombre del modelo (si todavía no está seleccionado). Haga clic en <b>Escanear</b> en la barra de navegación izquierda y, a continuación, en <b>ControlCenter4</b> .
No se pueden configurar los ajustes para escanear desde el panel de control del equipo. (ADS-2400N/ ADS-3000N)	—	Utilice Configuración remota. Consulte <i>Configuración del equipo Brother desde el ordenador</i> en la página 207.
No se pueden guardar los ajustes en Configuración remota ni Administración basada en Web.	<ul style="list-style-type: none"> <li>■ El equipo está procesando.</li> <li>■ El equipo se está configurando desde el panel de control del equipo.</li> </ul>	<ul style="list-style-type: none"> <li>■ Espere hasta que el equipo acabe de procesar y vuelva a intentarlo.</li> <li>■ Deje de configurar el equipo desde el panel de control.</li> </ul>
No se puede iniciar Configuración Remota.	<ul style="list-style-type: none"> <li>■ El equipo está apagada.</li> <li>■ El equipo no está conectado al ordenador.</li> <li>■ Se ha producido un error.</li> <li>■ El equipo está escaneando.</li> <li>■ El equipo se está configurando desde el panel de control del equipo.</li> </ul>	<ul style="list-style-type: none"> <li>■ Vuelva a encenderlo e intente imprimir nuevamente.</li> <li>■ Conecte el equipo al ordenador y, a continuación, vuelva a intentarlo.</li> <li>■ Elimine todos los errores y vuelva a intentarlo.</li> <li>■ Espere a que finalice el escaneado y vuelva a intentarlo.</li> <li>■ Deje de configurar el equipo desde el panel de control.</li> </ul>

## Problemas con la red

Problema	Sugerencias
No se puede escanear a través de la red.	<p>Compruebe que el equipo esté encendido, en línea y en modo preparado. Compruebe los ajustes de red actuales.</p> <p>Consulte <i>Solución de problemas</i> en la <i>Guía del usuario en red</i>.</p>
La función de escaneado en red no funciona.	<p>■ <b>Windows®</b></p> <p>Debe configurar el software de seguridad de otro fabricante para permitir el escaneado en red. Utilice la información siguiente para añadir el puerto 54925 para el escaneado en red:</p> <p>Nombre: escriba cualquier descripción como, por ejemplo, Brother NetScan.</p> <p>Número de puerto: escriba 54925.</p> <p>Protocolo: Seleccione UDP.</p> <p>Consulte el manual de instrucciones que se incluye con el software de seguridad de otro fabricante, o póngase en contacto con el fabricante del software.</p> <p>■ <b>Macintosh</b></p> <p>(Brother iPrint&amp;Scan)</p> <p>En la barra de menús <b>Finder</b>, haga clic en <b>Ir &gt; Aplicaciones</b> y luego haga doble clic en el icono Brother iPrint&amp;Scan. Aparece la ventana Brother iPrint&amp;Scan. Haga clic en el botón <b>Seleccione su equipo</b> y luego siga las instrucciones en pantalla para seleccionar nuevamente su equipo de red.</p> <p>(Controlador TWAIN)</p> <p>En la barra de menús <b>Finder</b>, haga clic en <b>Ir &gt; Aplicaciones &gt; Brother &gt; TWAIN Driver Utility</b> (Utilidad de controlador TWAIN) y luego haga doble clic en el icono Selector de dispositivo. Aparecerá la ventana Selector de dispositivo. Seleccione nuevamente su equipo de red, asegúrese de que el <b>Estado</b> sea <b>Inactivo</b> y luego haga clic en <b>OK</b>.</p>
No se puede instalar el software Brother.	<p>■ <b>Windows®</b></p> <p>Si aparece la advertencia del software de seguridad en la pantalla del ordenador durante la instalación, cambie los ajustes de dicho software para permitir la ejecución del programa de instalación del producto Brother u otro programa.</p> <p>■ <b>Macintosh</b></p> <p>Si utiliza la función de software de seguridad de aplicaciones antivirus o de detección de programas espía, desactívela temporalmente e instale el software de Brother.</p>
No es posible conectarse a la red inalámbrica. (ADS-2800W/ADS-3600W)	<p>Compruebe los ajustes de red inalámbrica actuales.</p> <p>Consulte <i>Solución de problemas</i> en la <i>Guía del usuario en red</i>.</p>
Reajuste la configuración de red.	<p>Consulte <i>Reajuste del equipo (ADS-2400N/ADS-3000N)</i> en la página 252.</p> <p>Consulte <i>Reajuste del equipo (ADS-2800W/ADS-3600W)</i> en la página 253.</p>

Problema	Sugerencias
Cómo comprobar la dirección IP del equipo. (ADS-2400N/ADS-3000N)	(ADS-2400N/ADS-3000N) 1. Inicie la aplicación ControlCenter. 2. Haga clic en la pestaña <b>Ajustes de dispositivo</b> . 3. Haga clic en el botón <b>Configuraciones de Escanear a red</b> . Aparecerá la ventana de Administración basada en Web. 4. Seleccione la pestaña <b>Red</b> . 5. Haga clic en <b>Cableada</b> .
No se puede reconocer la tarjeta NFC.	Defina NFC como Activado.

## Otros problemas

Problema	Causa	Sugerencias
El equipo está en modo de reposo (modo de ahorro de energía). (ADS-2800W/ADS-3600W)	El equipo está inactivo y ha transcurrido el período de tiempo especificado en el ajuste Tiempo de reposo.	Realice una de las siguientes acciones: <ul style="list-style-type: none"> <li>■ Pulse .</li> <li>■ Pulse .</li> <li>■ Escanee con el ordenador.</li> <li>■ Abra la cubierta superior.</li> <li>■ Cargue el documento.</li> <li>■ Toque la pantalla.</li> <li>■ Toque Tarjeta IC en el lector NFC.</li> </ul>
El equipo no se enciende.	El equipo se enchufó sin esperar 60 segundos después de desenchufarlo.	Apague el equipo, espere 60 segundos y después encienda el equipo.
El equipo se encuentra en el modo de fuera de línea.	El equipo no está conectado al ordenador.	Conecte el equipo al ordenador y enciéndalo.

## Información del equipo

### Compruebe el número de serie (ADS-2400N/ADS-3000N)

1 Inicie la aplicación.

■ Windows®

- 1 Haga clic en el icono  (ControlCenter4) de la bandeja de tareas y, a continuación, seleccione **Abrir** en el menú.  
Aparecerá la ventana **ControlCenter4**.
- 2 Haga clic en la pestaña **Ajustes de dispositivo** (el ejemplo siguiente utiliza **Modo inicial**).
- 3 Haga clic en el botón **Configuración Remota**.

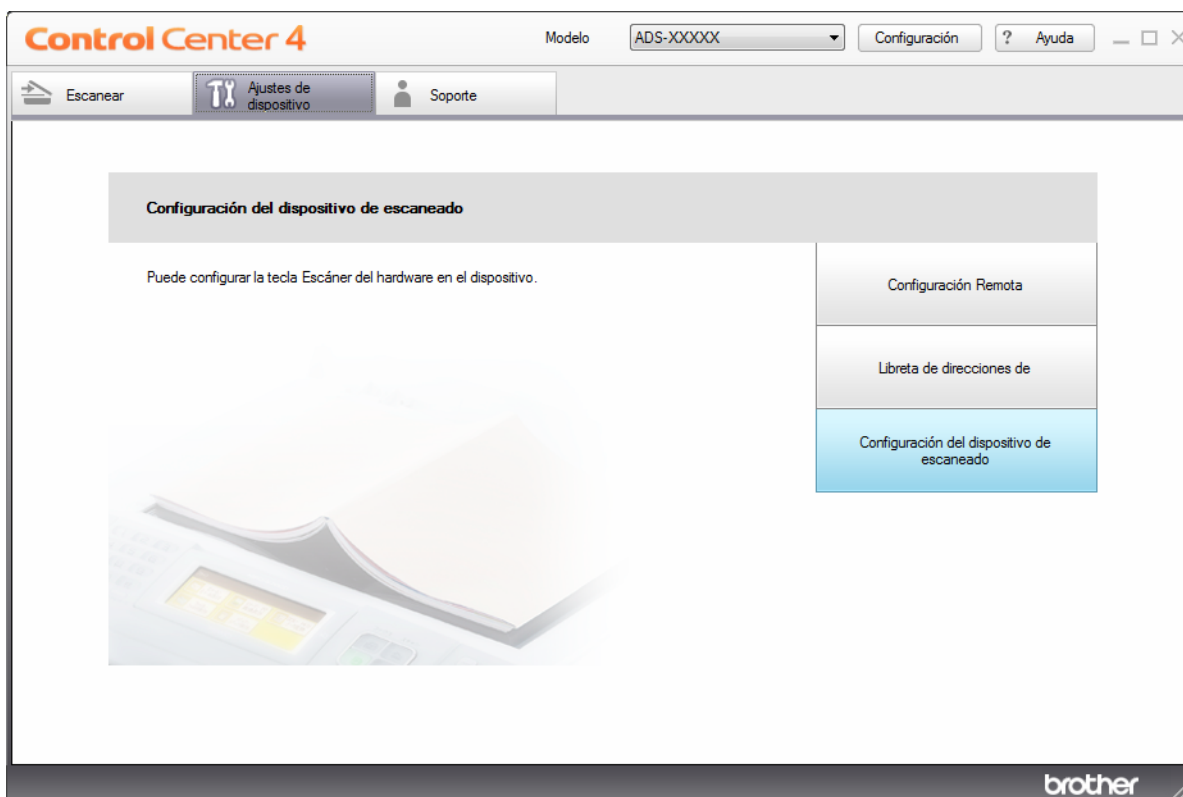

## NOTA

Si utiliza **Modo avanzado**, haga clic en el icono  (Ajustes) para acceder a **Ajustes de dispositivo**.

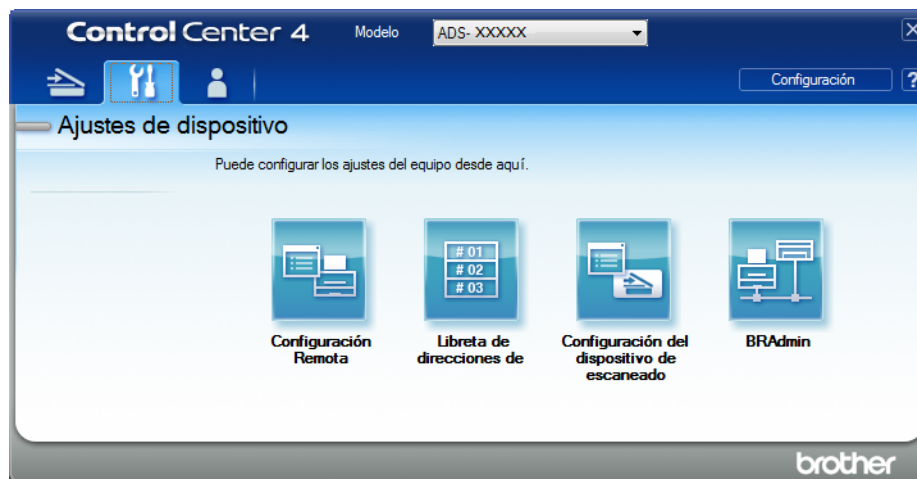

### ■ Macintosh

- 1 En la barra de menús **Finder**, haga clic en **Ir > Aplicaciones > Brother**.
- 2 Haga doble clic en el icono de Configuración remota.

## NOTA

- Para usar la Configuración remota, vaya a la página **Descargas** de su modelo en Brother Solutions Center en [support.brother.com](http://support.brother.com) y descargue la Configuración remota desde **Utilidades**.
- La configuración remota para Mac solo es compatible con conexiones USB.
- La configuración remota para Mac es compatible con macOS 10.13 o versiones anteriores.

- 2 Aparece la ventana Configuración remota.



- 3 Seleccione **Info. equipo** en el árbol de navegación. Aparecerá el **No. de Serie** (el ejemplo de abajo utiliza Windows®).

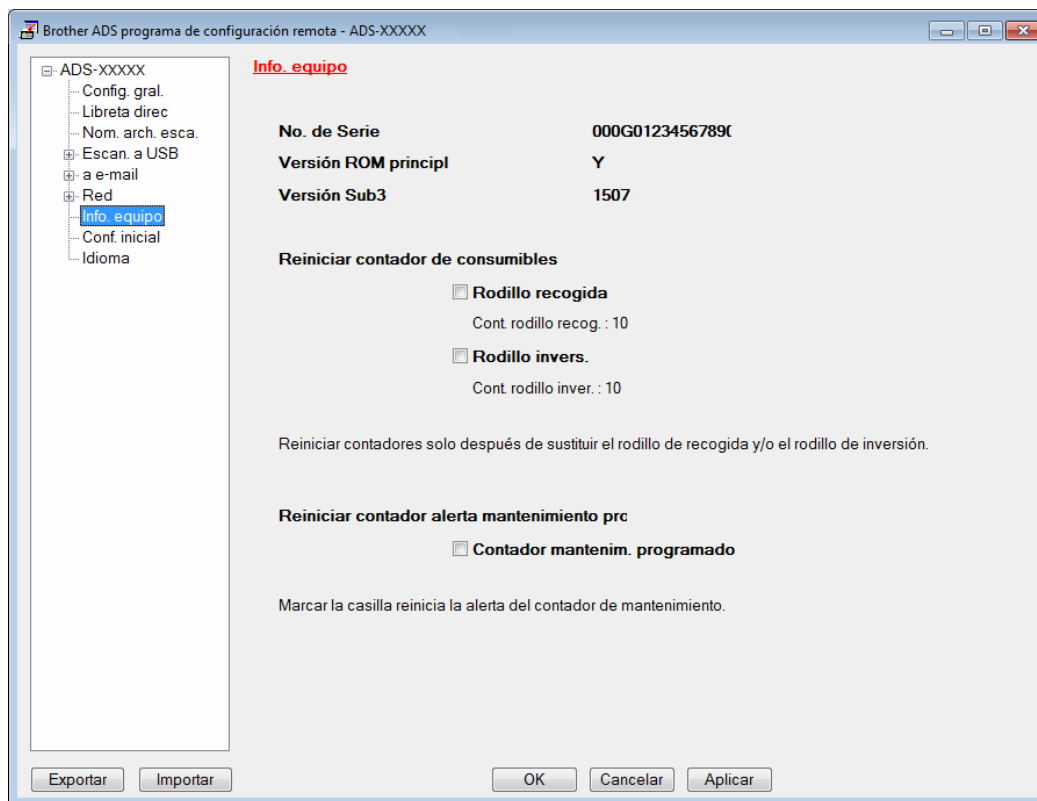

## Compruebe el número de serie (ADS-2800W/ADS-3600W)

- 1 En la pantalla táctil del equipo, pulse  (Todas las configuraciones).
- 2 Pulse Info. equipo.
- 3 Pulse Núm. de serie. La pantalla táctil muestra el número de serie del equipo.

## Activación/desactivación de WLAN (ADS-2800W/ADS-3600W)

- 1 Pulse  (Todas las configuraciones).
- 2 Pulse Red.
- 3 Pulse WLAN.
- 4 Pulse ▲ o ▼ para mostrar Activar WLAN.
- 5 Pulse Activar WLAN.
- 6 Pulse Sí (o No).





## Activar/desactivar WLAN

---

### ADS-2800W/ADS-3600W

- 1 Pulse .
- 2 Pulse Red.
- 3 Pulse LAN cableada.
- 4 Pulse ▲ o ▼ para mostrar Cableada activada.
- 5 Pulse Cableada activada.
- 6 Pulse Sí (o No).

### ADS-2400N/ADS-3000N

- 1 Abra la cubierta delantera.
- 2 Pulse  y  durante cinco segundos aproximadamente hasta que el equipo emita un pitido.  
Para deshabilitar la LAN, pulse  y  durante cinco segundos aproximadamente hasta que el equipo emita un pitido.





## Activar/desactivar USB

---

### ADS-2800W/ADS-3600W

- 1 Pulse .
- 2 Pulse Conf. inicial.
- 3 Pulse Puerto USB/PC.
- 4 Pulse Sí (o No).
- 5 Pulse OK durante dos segundos para reiniciar el equipo.

### ADS-2400N/ADS-3000N

- 1 Abra la cubierta delantera.
- 2 Pulse  y  durante cinco segundos aproximadamente hasta que el equipo emita un pitido.  
Para deshabilitar USB, pulse  y  durante cinco segundos aproximadamente hasta que el equipo emita un pitido.
- 3 El equipo se reiniciará.

## Funciones de reajuste

Están disponibles las siguientes funciones de reajuste:

■ Red

Permite restaurar los ajustes de red, como la contraseña y la información de la dirección IP, a los valores predeterminados de fábrica.

■ Libreta de direcciones (ADS-2800W/ADS-3600W)

Puede reajustar la configuración de la libreta.

■ Todas las configuraciones

Permite restaurar todos los ajustes a los valores predeterminados de fábrica.

Brother recomienda encarecidamente realizar este procedimiento antes de transferir o desechar el equipo.

### NOTA

Desenchufe el cable de interfaz antes de seleccionar Red o Todas las configuraciones.

## Reajuste del equipo (ADS-2400N/ADS-3000N)



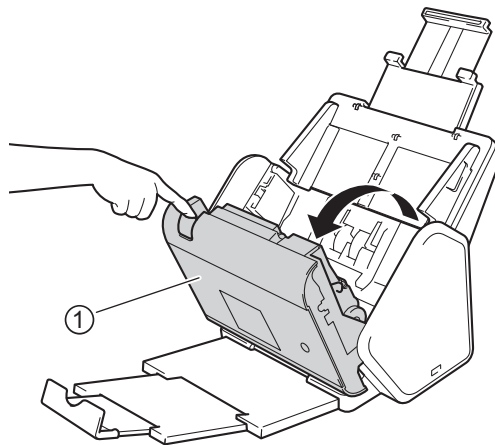

- 1 Abra la cubierta superior ①.



- 2 Realice una de las siguientes acciones:

■ Presione  durante cinco segundos aproximadamente hasta que el equipo emita un pitido para reajustar la red.

■ Presione  durante cinco segundos aproximadamente hasta que el equipo emita un pitido para reajustar IPsec.

- Presione  3 durante cinco segundos aproximadamente hasta que el equipo emita un pitido para reajustar el contador de limpieza periódica.
- Presione  2 durante cinco segundos aproximadamente hasta que el equipo emita un pitido para reajustar el contador del rodillo de recogida.
- Presione  1 durante cinco segundos aproximadamente hasta que el equipo emita un pitido para reajustar el contador del rodillo de inversión.
- Presione  2  3 durante cinco segundos aproximadamente hasta que el equipo emita un pitido para reajustar el contador del rodillo de recogida y el contador del rodillo de inversión.

## Reajuste del equipo (ADS-2800W/ADS-3600W)

---

- 1 Pulse  (Todas las configuraciones).
- 2 Pulse ▲ o ▼ para mostrar `Conf. inicial`.
- 3 Pulse `Conf. inicial`, y después `Reiniciar`.
- 4 Pulse el tipo de reajuste que desee utilizar.
- 5 Pulse `OK` durante dos segundos para reiniciar el equipo.

## General

### NOTA

Este capítulo contiene un resumen de las especificaciones del equipo. Si desea ver otras especificaciones, visite [support.brother.com](http://support.brother.com)

Modelo		ADS-2400N <sup>5</sup>	ADS-3000N <sup>5</sup>	ADS-2800W <sup>5</sup>	ADS-3600W <sup>6</sup>
Capacidad de la memoria	Estándar	256 MB		512 MB	
Fuente de alimentación		CA: 220-240 V, 50/60 Hz			
Pantalla táctil LCD (pantalla de cristal líquido)		-		Pantalla táctil 93,4 mm TFT Color LCD <sup>1</sup>	
Consumo energético aprox. <sup>2</sup>	Escaneando <sup>3</sup>	27 W	30 W	27 W	30 W
	Lista <sup>4</sup>	2,5 W	3,6 W	3,3 W	4,4 W
	Espera	1,3 W	2,2 W	1,4 W	2,3 W
	Apagado	0,12 W			

<sup>1</sup> Medido diagonalmente.

<sup>2</sup> Medido cuando el equipo está conectado a su ordenador.

<sup>3</sup> Cuando se escanea a 2 caras (dúplex).

<sup>4</sup> El puerto USB, el puerto LAN y NFC cableados (solo para el modelo aplicable) se activan. El puerto USB está conectado.

<sup>5</sup> Se mide cuando el USB del equipo y la conexión LAN cableada están activados y la unidad flash USB está conectada.

<sup>6</sup> Se mide cuando el USB del equipo y la conexión LAN y NFC cableados (solo para el modelo aplicable) están activados y la unidad flash USB está conectada.

Modelo		ADS-2400N	ADS-3000N	ADS-2800W	ADS-3600W
Dimensiones					
Pesos aprox.		4,45 kg (ADS-2400N/ ADS-3000N)		4,55 kg (ADS-2800W/ ADS-3600W)	
Temperatura	En funcionamiento	5 °C a 35 °C			
	Almacenamiento	0 °C a 40 °C			

A

Modelo		ADS-2400N	ADS-3000N	ADS-2800W	ADS-3600W
Humedad	En funcionamiento	De 20 a 80%			
	Almacenamiento	De 10 a 90%			
Alimentador automático de documentos		Hasta 50 hojas (papel: tamaño Legal de 80 g/m <sup>2</sup> o menos de 5 mm)			
Tamaño documento	Varias hojas	Ancho	De 51 a 215,9 mm		
		Long.	De 51 a 355,6 mm		
	Una hoja	Ancho	De 51 a 215,9 mm		
		Long.	De 51 a 5000 mm		

## Escáner

Color/Negro	Sí / Sí	
Compatible con TWAIN	Windows®	Windows® XP 32 bits (SP3) / Windows Vista® / Windows Server® 2003 R2 32 bits (SP2) / Windows Server® 2008 / Windows Server® 2008 R2 / Windows Server® 2012 / Windows Server® 2012 R2 / Windows® 7 / Windows® 8 / Windows® 8.1 / Windows® 10
	Macintosh	OS X 10.8.5, 10.9.x, 10.10.x, 10.11.x <sup>1</sup>
Compatible con WIA	Windows®	Windows® XP 32 bits (SP3) / Windows Vista® / Windows® 7 / Windows® 8 / Windows® 8.1 / Windows® 10
Compatible con ICA	Macintosh	OS X 10.8.5, 10.9.x, 10.10.x, 10.11.x <sup>1</sup>
Compatible con ISIS™	Windows®	Windows Vista® / Windows® 7 / Windows® 8 / Windows® 8.1 / Windows® 10
Profundidad de color	Entrada	Procesamiento de color de 30 bits
	Salida	Procesamiento de color de 24 bits
Resolución	Interpolada	Hasta 1200 ppp × 1200 ppp
	Óptica	Hasta 600 ppp × 600 ppp
Ancho de escaneado	215 mm	
Escala de grises	256 niveles	
Velocidad máxima	Si desea especificaciones detalladas, visite <a href="http://www.brother.com">www.brother.com</a>	

<sup>1</sup> Para informarse acerca de las actualizaciones más recientes para la versión de macOS que esté utilizando, visite [support.brother.com](http://support.brother.com)

## Función de escaneo directo (Escanear a USB)

Medios compatibles	Unidad flash USB 1 <sup>1</sup>
Interfaz	Interfaz USB 2.0 Hi Speed

<sup>1</sup> Almacenamiento masivo USB estándar hasta 64 GB.  
Formato compatible: FAT12/FAT16/FAT32/exFAT

## Interfaces

<b>USB</b>	(ADS-2400N/ADS-2800W) USB 2.0 Hi-Speed <sup>1, 3</sup> Utilice un cable USB 2.0 (tipo A/B) que no supere los 2 metros de longitud. (ADS-3000N/ADS-3600W) Puerto USB 3.0 SuperSpeed <sup>1, 2</sup>
<b>LAN</b> <sup>4</sup>	Utilice un cable Ethernet UTP de categoría 6 o superior
<b>LAN inalámbrica</b> (ADS-2800W/ ADS-3600W)	IEEE 802.11b/g/n (modo de infraestructura/modo ad-hoc) IEEE 802.11g/n (WiFi Direct)

<sup>1</sup> El equipo dispone de una interfaz USB 2.0 Hi-Speed. El equipo también puede conectarse a un ordenador con interfaz USB 1.0/1.1.

<sup>2</sup> Su equipo tiene una interfaz USB 3.0 SuperSpeed. El equipo también puede conectarse a un ordenador con interfaz USB 2.0/USB 1.1/USB 1.0.

<sup>3</sup> No se admiten puertos USB de terceros.

<sup>4</sup> Consulte *Red* en la página 257.

Consulte *Protocolos y funciones de seguridad compatibles* en la *Guía del usuario en red*.

## Red

### NOTA

Para obtener más información sobre las especificaciones de red, consulte la *Guía del usuario en red*.

<b>LAN</b>	Puede conectar el equipo a una red para escanear en red y para configuración remota. También se incluye el software de gestión de redes BRAdmin Light de Brother <sup>1</sup>
<b>Seguridad de la red inalámbrica</b> (ADS-2800W/ ADS-3600W)	WEP 64/128 bits, WPA-PSK (TKIP/AES), WPA2-PSK (AES), Enterprise WPA/WPA-PSK (AES), EAP, EAP RAST, PEAP, EAP TTLS, EAP TLS
<b>Utilidad de asistencia para configuración</b> (ADS-2800W/ ADS-3600W)	WPS Asistente WLAN

<sup>1</sup> Si necesita gestión de escáner más avanzada, utilice la versión más reciente de la utilidad BRAdmin Professional de Brother, disponible para su descarga desde [support.brother.com](http://support.brother.com)



## Requisitos del ordenador



SISTEMAS OPERATIVOS Y FUNCIONES DE SOFTWARE COMPATIBLES								
Versión del sistema operativo y plataforma del ordenador		Funciones de software de ordenador compatibles	Interfaz del ordenador	Velocidad de procesador mínima	Memoria RAM mínima	RAM recomendada	Espacio en disco duro para instalar	
							Para controladores	Para aplicaciones
Sistema operativo Windows®	Windows® XP 32 bits (SP3) <sup>1</sup>	Escaneado	USB 10/100/ 1000Base-TX (Ethernet) Inalámbrica <sup>4</sup> 802.11b/g/n	Intel® Pentium® II o equivalente  CPU compatible con Intel® Pentium® 4 o equivalente de 64 bits (Intel® 64 o AMD64)	128 MB	256 MB	150 MB	1 GB
	Windows Vista® <sup>1</sup>							
	Windows Server® 2003 R2 32 bits (SP2) <sup>2, 3</sup> Windows Server® 2008 <sup>2</sup> Windows Server® 2008 R2 <sup>2</sup> Windows Server® 2012 <sup>2</sup> Windows Server® 2012 R2 <sup>2</sup>							
	Windows® 7 <sup>1</sup> Windows® 8 <sup>1</sup> Windows® 8.1 <sup>1</sup> Windows® 10 <sup>1</sup>							
Sistema operativo Macintosh	OS X 10.8.5 OS X 10.9.x OS X 10.10.x OS X 10.11.x	Escaneado	USB <sup>5</sup> 10/100/ 1000Base-TX (Ethernet) Inalámbrica <sup>4</sup> 802.11b/g/n	Procesador Intel®	2 GB	2 GB	80 MB	1 GB
Condiciones:								
<sup>1</sup> Nuance™ PaperPort™ 14SE admite Windows® XP 32 bits (SP3), Windows Vista®, Windows® 7, Windows® 8, Windows® 8.1. y Windows® 10. <sup>2</sup> • Se necesita Desktop Experience Pack. • Este sistema operativo no es compatible con las aplicaciones suministradas. <sup>3</sup> El SO del servidor solo admite el controlador del escáner. <sup>4</sup> ADS-2800W y ADS-3600W. <sup>5</sup> No se admiten puertos USB de terceros.					Para obtener las últimas actualizaciones del controlador, visite <a href="http://support.brother.com">support.brother.com</a> Todos los nombres de marcas comerciales, marcas y productos son propiedad de sus respectivas compañías.			

## Introducción de texto (ADS-2800W/ADS-3600W)

Cuando necesite introducir texto en el equipo, el teclado aparecerá en la pantalla táctil.



### NOTA

- Para cambiar entre minúscula y mayúscula, pulse .
- Para alternar diseños de teclado (letras, números o símbolos), pulse .



### Inserción de espacios



Para introducir un espacio, pulse *Barra espaciadora*. O bien, mueva el cursor hacia delante pulsando .

### NOTA

Los caracteres que están disponibles pueden variar dependiendo del país.



### Realización de correcciones

Si ha introducido un carácter incorrecto y quiere cambiarlo, pulse  para mover el cursor y resaltar el carácter incorrecto y, después, pulse . Introduzca el carácter correcto. También puede insertar letras moviendo el cursor e introduciendo un carácter.

Pulse  para cada carácter que desee borrar o pulse y mantenga pulsado  para borrar todos los caracteres.

## Indicaciones LED (ADS-2400N/ADS-3000N)

Las indicaciones LED que se muestran en la tabla siguiente se utilizan en las ilustraciones de este capítulo.

	<p>El LED está apagado.</p>
	<p>El LED está encendido.</p>
	<p>El LED parpadea.</p>

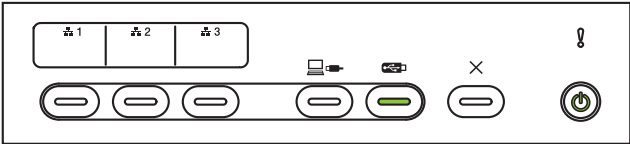
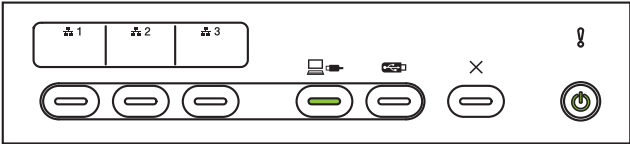
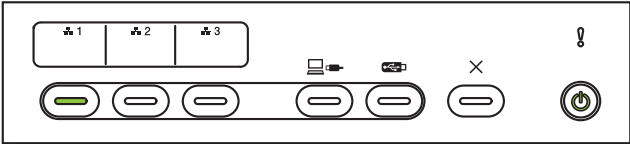
Indicadores LED	Estado del equipo
	<p><b>Preparado (USB conectado)</b> El equipo está listo para escanear y conectado a un dispositivo USB.</p>
	<p><b>Preparado (Ordenador conectado)</b> El equipo está preparado para escanear y conectado al ordenador.</p>
	<p><b>Preparado (dispositivo de red 1)</b> El equipo está listo para escanear y conectado a un dispositivo de red 1.</p>

B

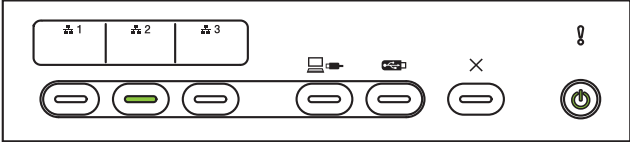
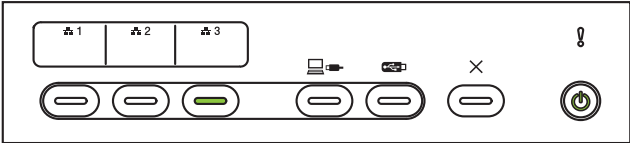
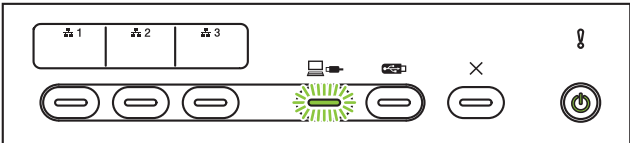
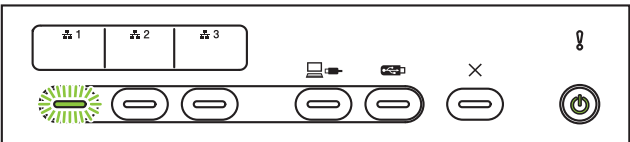
Indicadores LED	Estado del equipo
	<p><b>Preparado (dispositivo de red 2)</b></p> <p>El equipo está listo para escanear y conectado a un dispositivo de red 2.</p>
	<p><b>Preparado (dispositivo de red 3)</b></p> <p>El equipo está listo para escanear y conectado a un dispositivo de red 3.</p>
	<p><b>Conexión (Escanear a PC)</b></p> <p>El equipo está conectándose para escanear a un ordenador.</p>
	<p><b>Conectando (Escanear a dispositivo de red 1)</b></p> <p>El equipo está conectándose para escanear a un dispositivo de red 1.</p>

B

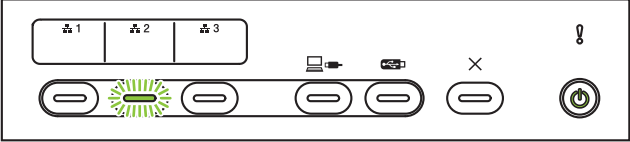
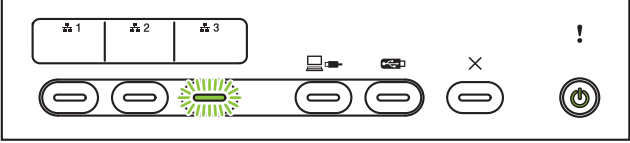
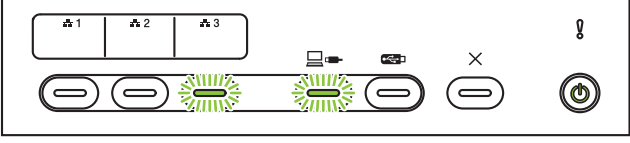
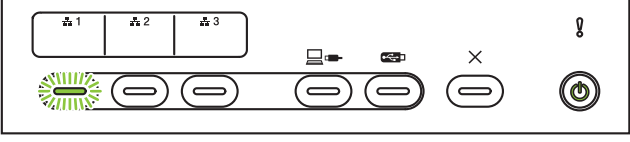
Indicadores LED	Estado del equipo
	<p><b>Conectando (Escanear a dispositivo de red 2)</b> El equipo está conectándose para escanear a un dispositivo de red 2.</p>
	<p><b>Conectando (Escanear a dispositivo de red 3)</b> El equipo está conectándose para escanear a un dispositivo de red 3.</p>
	<p><b>Escaneo (Escanear desde PC)</b> El equipo está escaneando desde un ordenador.</p>
	<p><b>Enviando (Escanear a dispositivo de red 1)</b> El equipo está escaneando al dispositivo que asignó al dispositivo de red 1.</p>

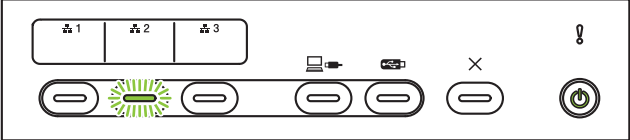
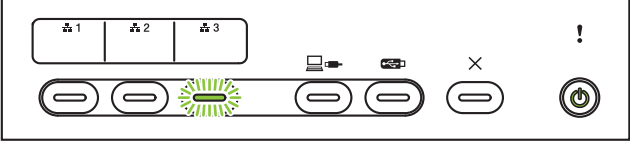
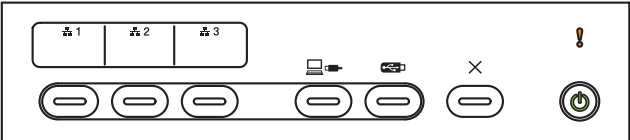
Indicadores LED	Estado del equipo
	<p><b>Enviando (Escanear a dispositivo de red 2)</b></p> <p>El equipo está escaneando al dispositivo que asignó al dispositivo de red 2.</p>
	<p><b>Enviando (Escanear a dispositivo de red 3)</b></p> <p>El equipo está escaneando al dispositivo que asignó al dispositivo de red 3.</p>
	<p><b>Todas las páginas se han omitido</b></p> <p>Todas las páginas escaneadas se han omitido como páginas en blanco. Pulse cualquier botón y, seguidamente, haga una de las siguientes acciones:</p> <ul style="list-style-type: none"> <li>■ Coloque su documento, cara abajo, con el borde superior primero en la unidad ADF.</li> <li>■ Establezca Saltar página en blanco como No realizando una de las acciones siguientes: <ul style="list-style-type: none"> <li>• Consulte <i>Cambio de los ajustes de escaneado (ControlCenter4) (Windows®)</i> en la página 100.</li> <li>• Consulte <i>Escaneado mediante Brother iPrint&amp;Scan (Mac)</i> en la página 107.</li> <li>• Consulte <i>Cambiar los ajustes de Escanear a PC (Windows®)</i> en la página 192.</li> <li>• Consulte <i>Opciones de escaneo mediante la pantalla táctil (ADS-2800W/ADS-3600W)</i> en la página 201.</li> </ul> </li> </ul>

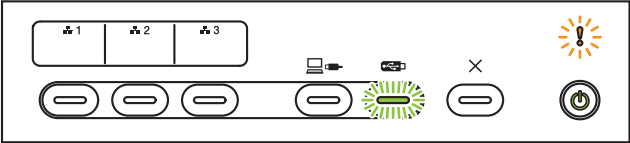
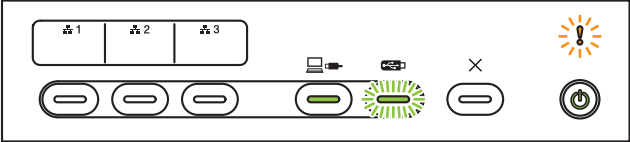
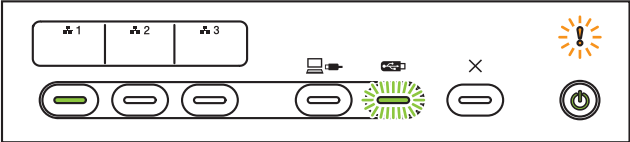
Indicadores LED	Estado del equipo
	<p><b>Sin memoria (Escanear a USB)</b></p> <p>La memoria del equipo está llena y este no puede escanear el documento entero. Para eliminar el error, efectúe una de las acciones siguientes:</p> <ul style="list-style-type: none"> <li>■ Pulse cualquier botón.</li> <li>■ Apague el equipo y vuelva a encenderlo desenchufando el equipo de la toma de corriente y después conectándolo de nuevo.</li> </ul> <p>Para evitar el error, efectúe una de las acciones siguientes:</p> <ul style="list-style-type: none"> <li>■ Reduzca el número de documentos.</li> <li>■ Disminuya la configuración de resolución o el tamaño de archivo.</li> </ul>
	<p><b>Demasiados archivos en el USB (Escanear a USB)</b></p> <p>El equipo no puede guardar en la unidad flash USB si la unidad contiene demasiados archivos. Extraiga la unidad flash USB, pulse cualquier botón y efectúe una de las acciones siguientes:</p> <ul style="list-style-type: none"> <li>■ Elimine archivos o carpetas que no necesite de la carpeta raíz de la unidad flash USB y vuelva a intentarlo.</li> <li>■ Utilice una unidad flash USB que contenga menos de 999 archivos.</li> </ul>
	<p><b>El nombre del archivo no puede usarse (Escanear a USB)</b></p> <p>Se ha alcanzado el número secuencial máximo para nombres de archivos. Pulse cualquier botón y, seguidamente, haga una de las siguientes acciones:</p> <ul style="list-style-type: none"> <li>■ Elimine archivos que no necesite de la unidad flash USB y, a continuación, vuelva a intentarlo.</li> <li>■ Cambie el nombre del archivo efectuando una de las acciones siguientes: <ul style="list-style-type: none"> <li>• Consulte <i>Cambio de los ajustes de escaneado (ControlCenter4) (Windows®)</i> en la página 100.</li> <li>• Consulte <i>Escaneado mediante Brother iPrint&amp;Scan (Mac)</i> en la página 107.</li> <li>• Consulte <i>Cambiar los ajustes de Escanear a PC (Windows®)</i> en la página 192.</li> <li>• Consulte <i>Almacenamiento de documentos escaneados en una unidad flash USB</i> en la página 142.</li> </ul> </li> </ul>

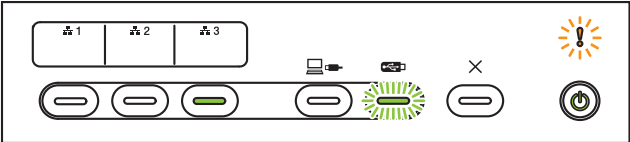
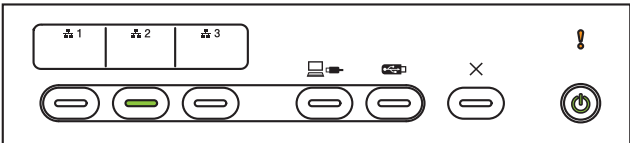
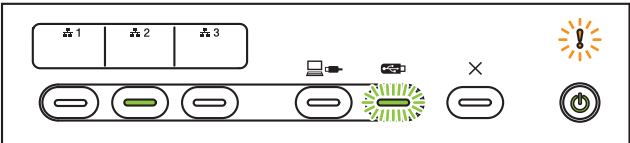
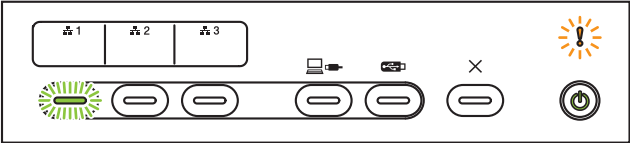
Indicadores LED	Estado del equipo
 <p>The diagram shows a control panel with three drive indicators labeled 1, 2, and 3. Indicator 3 is lit green. To the right are icons for a hard drive, a CD/DVD drive, and a power button. A yellow warning light is illuminated on the far right.</p>	<p><b>Protección frente a escritura</b></p> <p>El soporte está protegido frente a escritura. Para borrar el error, pulse <b>Detener</b>.</p>
 <p>The diagram shows the same control panel. Indicator 2 is lit green. The yellow warning light is illuminated.</p>	<p><b>Alerta de mantenimiento programado</b></p> <p>El contador de alerta de mantenimiento programado ha llegado al máximo. Limpie los rodillos del equipo y ponga a cero el contador.</p>
 <p>The diagram shows the same control panel. Indicator 1 is lit green. The yellow warning light is illuminated.</p>	<p><b>Error de acceso</b></p> <p>El soporte se ha extraído. Para borrar el error, pulse <b>Detener</b>.</p>
 <p>The diagram shows the same control panel. Indicator 1 is lit green. The yellow warning light is illuminated.</p>	<p><b>Error de autenticación (Escanear a FTP)</b></p> <p>El nombre de usuario y contraseña de FTP que ha introducido son incorrectos o no están configurados correctamente.</p> <p>Confirme que el nombre de usuario y contraseña están configurados o introducidos correctamente y, después, vuelva a intentarlo.</p>

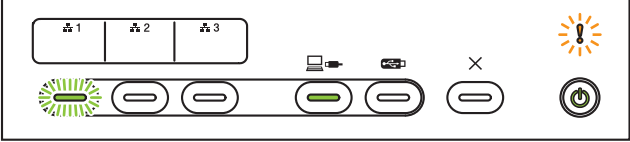
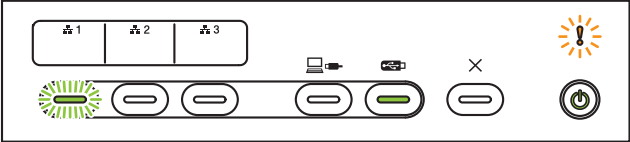
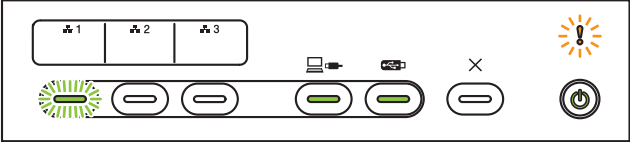
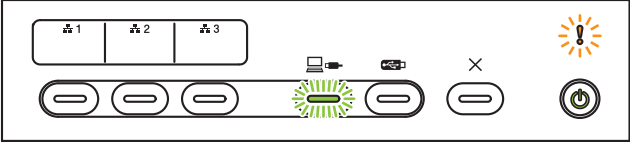

Indicadores LED	Estado del equipo
	<p><b>Servidor desactivado (Escanear a FTP)</b></p> <p>Compruebe lo siguiente y, a continuación, vuelva a intentarlo:</p> <ul style="list-style-type: none"> <li>■ La configuración de red es correcta.</li> <li>■ El punto de acceso inalámbrico / enrutador está encendido.</li> <li>■ El servidor FTP remoto está encendido.</li> <li>■ El nombre (o la dirección IP) del servidor FTP remoto es correcto.</li> </ul>
	<p><b>Error enviando (Escanear a FTP)</b></p> <p>Compruebe lo siguiente y, a continuación, vuelva a intentarlo:</p> <ul style="list-style-type: none"> <li>■ Tiene permiso de escritura en la carpeta de destino.</li> <li>■ El disco duro que contiene la carpeta de destino no está lleno. (Si el disco duro está lleno, libere espacio en disco y vuelva a intentarlo.)</li> </ul>
	<p><b>Sin memoria (Escanear a FTP)</b></p> <p>La memoria del equipo está llena y este no puede escanear el documento entero. Para eliminar el error, efectúe una de las acciones siguientes:</p> <ul style="list-style-type: none"> <li>■ Pulse cualquier botón.</li> <li>■ Apague el equipo y vuelva a encenderlo desenchufando el equipo de la toma de corriente y después conectándolo de nuevo.</li> </ul> <p>Para evitar el error, efectúe una de las acciones siguientes:</p> <ul style="list-style-type: none"> <li>■ Reduzca el número de documentos.</li> <li>■ Disminuya la configuración de resolución o el tamaño de archivo.</li> </ul>
	<p><b>Sin memoria (Escanear a PC)</b></p> <p>Compruebe lo siguiente y, a continuación, vuelva a intentarlo:</p> <ul style="list-style-type: none"> <li>■ Tiene permisos de escritura para la carpeta de destino.</li> <li>■ El disco duro que contiene la carpeta de destino no está lleno. (Si el disco duro está lleno, libere espacio en disco y vuelva a intentarlo.)</li> </ul>

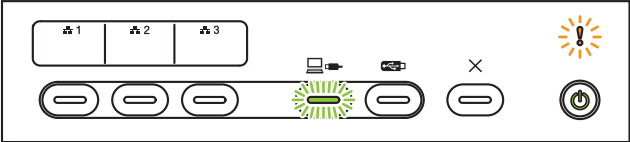
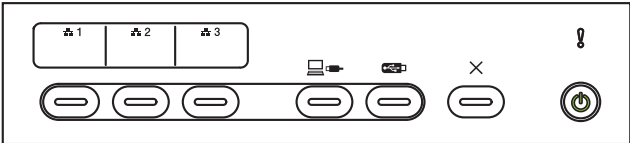
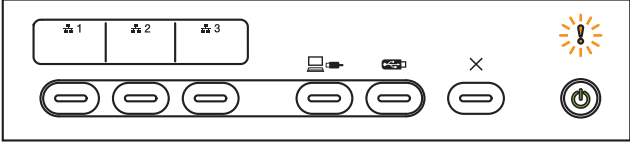
Indicadores LED	Estado del equipo
	<p><b>Sin memoria (Escaneado WS)</b></p> <p>Compruebe lo siguiente y, a continuación, vuelva a intentarlo:</p> <ul style="list-style-type: none"> <li>■ Tiene permisos de escritura para la carpeta de destino.</li> <li>■ El disco duro que contiene la carpeta de destino no está lleno. (Si el disco duro está lleno, libere espacio en disco y vuelva a intentarlo.)</li> </ul>
	<p><b>Modo de reposo</b></p> <p>El equipo está en modo de reposo.</p> <p>Realice una de las siguientes acciones para activarlo:</p> <ul style="list-style-type: none"> <li>■ Pulse el botón Power.</li> <li>■ Abra la cubierta de la unidad ADF.</li> <li>■ Cargue el documento.</li> <li>■ Toque la pantalla.</li> <li>■ Toque la tarjeta IC con el lector NFC (solo en el ADS-3600W).</li> </ul> <p>El equipo entra en modo Preparado.</p>
	<p><b>Atasco de documentos</b></p> <p>Solucione el atasco de documentos (consulte <i>Atasco de documentos</i> en la página 238) y, a continuación, haga lo siguiente:</p> <ul style="list-style-type: none"> <li>■ Seleccione Papel largo (Auto) de la lista desplegable Tamaño de escaneado o Tamaño documento al escanear un documento largo.</li> </ul> <p>Para cambiar la configuración, efectúe una de las acciones siguientes:</p> <ul style="list-style-type: none"> <li>■ Consulte <i>Cambio de los ajustes de escaneado (ControlCenter4) (Windows®)</i> en la página 100.</li> <li>■ Consulte <i>Cambie la configuración del botón de escaneado en Brother iPrint&amp;Scan (Mac)</i> en la página 107.</li> <li>■ Consulte <i>Cambiar los ajustes de Escanear a PC (Windows®)</i> en la página 192.</li> </ul>

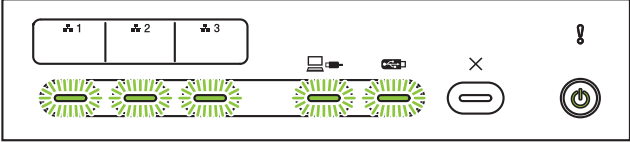
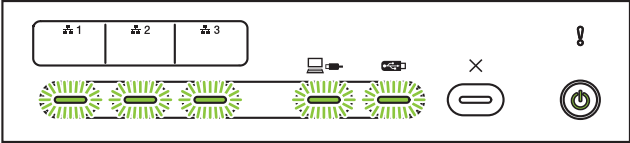
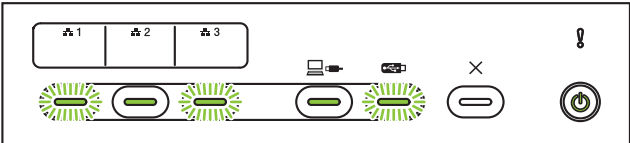
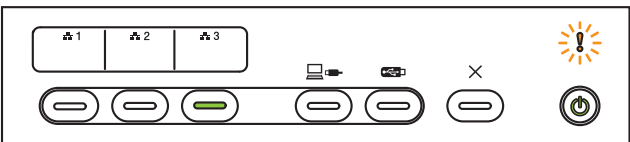
Indicadores LED	Estado del equipo
	<p><b>Expulsión de papel</b></p> <p>El equipo está expulsando papel.</p>
	<p><b>Detener expulsión</b></p> <p>Para pausar la expulsión del documento o de tarjetas plásticas, pulse <b>Detener</b>. Para reanudar la expulsión, vuelva a pulsar <b>Detener</b>.</p>
	<p><b>Configuración remota</b></p> <p>Configuración remota está en curso. Para cancelar la configuración remota, haga clic en el botón <b>Cancelar</b> de la ventana Configuración remota de su ordenador.</p>
	<p><b>El escaneado superó un área específica</b></p> <p>El equipo ha escaneado más de cinco metros de un documento con el ajuste Papel largo. Para borrar el error, pulse <b>Detener</b>.</p>

B

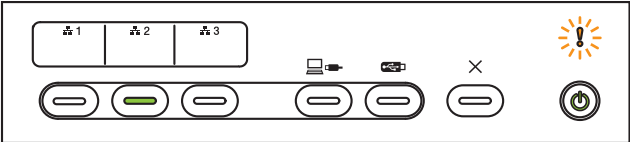
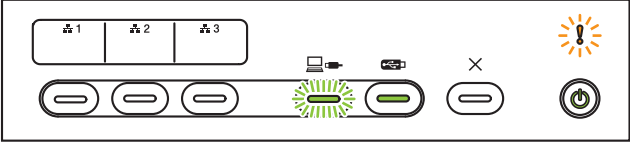
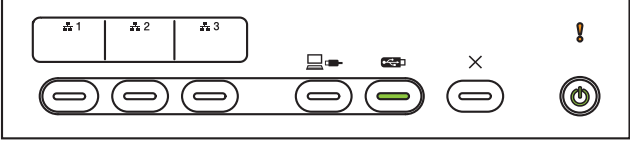
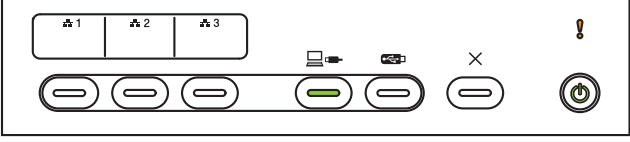
Indicadores LED	Estado del equipo
	<p><b>Error de detección de alimentación múltiple de páginas</b></p> <p>Se ha producido una alimentación múltiple de páginas. Para borrar el error, pulse <b>Detener</b>.</p>
	<p><b>Cubierta abierta de unidad ADF</b></p> <p>La tapa de la unidad ADF está abierta.</p>
	<p><b>Alerta de rodillo de recogida</b></p> <p>El contador del rodillo de recogida ha alcanzado su límite. Para borrar el error, haga lo siguiente:</p> <ul style="list-style-type: none"> <li>■ Reajuste el contador del rodillo de recogida.</li> </ul>
	<p><b>Alerta de rodillo de inversión</b></p> <p>El rodillo de inversión se ha utilizado más de 200.000 veces. Para borrar el error, haga lo siguiente:</p> <ul style="list-style-type: none"> <li>■ Reajuste el contador del rodillo de inversión.</li> </ul>

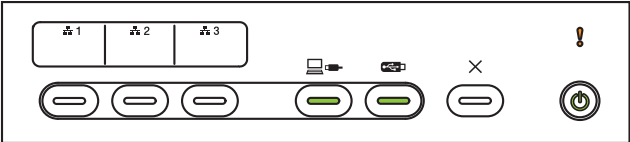
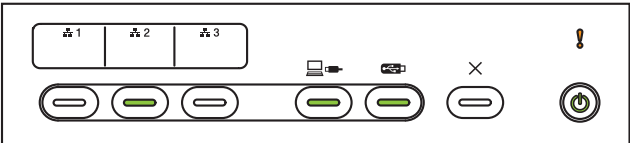
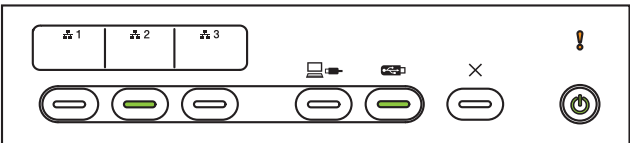
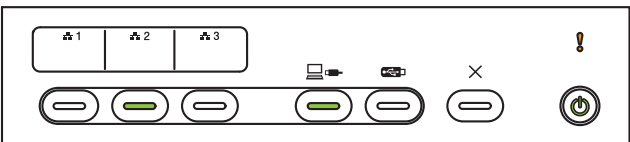
Indicadores LED	Estado del equipo
 <p>The diagram shows a control panel with three paper tray indicators (1, 2, 3) at the top. Below them are two paper tray icons, a USB icon, a paper tray icon with an 'X', and a power button. The two paper tray icons below the USB icon have green LEDs lit. The power button has a warning light icon above it.</p>	<p><b>Alerta de rodillo de recogida y de rodillo de inversión</b></p> <p>El rodillo de recogida y el rodillo de inversión se han usado por encima del límite. Sustituya los consumibles y, después, para borrar el error, haga lo siguiente:</p> <ul style="list-style-type: none"> <li>■ Reajuste el contador del rodillo de recogida.</li> <li>■ Reajuste el contador del rodillo de inversión.</li> <li>■ Inserte documentos.</li> </ul>
 <p>The diagram shows the same control panel as above. The two paper tray icons below the USB icon have one green LED lit and one white LED lit. The power button has a warning light icon above it.</p>	<p><b>Alerta de limpieza periódica y alerta de rodillo de recogida y de rodillo de inversión</b></p> <p>El rodillo de recogida y el rodillo de inversión se han usado por encima del límite, y el contador de limpieza periódica supera el límite. Sustituya los consumibles y, después, para borrar el error, haga lo siguiente:</p> <ul style="list-style-type: none"> <li>■ Reajuste el contador del rodillo de recogida.</li> <li>■ Reajuste el contador del rodillo de inversión.</li> <li>■ Reajuste el contador de limpieza periódica.</li> </ul>
 <p>The diagram shows the same control panel as above. The two paper tray icons below the USB icon have one green LED lit. The power button has a warning light icon above it.</p>	<p><b>Alerta de limpieza periódica y alerta de rodillo de recogida</b></p> <p>El rodillo de recogida se ha usado por encima del límite y el contador de limpieza periódica supera el límite. Sustituya los consumibles y, después, para borrar el error, haga lo siguiente:</p> <ul style="list-style-type: none"> <li>■ Reajuste el contador del rodillo de recogida.</li> <li>■ Reajuste el contador de limpieza periódica.</li> </ul>
 <p>The diagram shows the same control panel as above. The two paper tray icons below the USB icon have one green LED lit. The power button has a warning light icon above it.</p>	<p><b>Alerta de limpieza periódica y alerta de rodillo de inversión</b></p> <p>El rodillo de inversión se ha usado por encima del límite y el contador de limpieza periódica supera el límite.</p> <ul style="list-style-type: none"> <li>■ Reajuste el contador del rodillo de inversión.</li> <li>■ Reajuste el contador de limpieza periódica.</li> </ul>

## Indicaciones de llamada de servicio

Si el usuario no puede borrar un error, el equipo indica que es necesaria una llamada de servicio iluminando todos los LED.

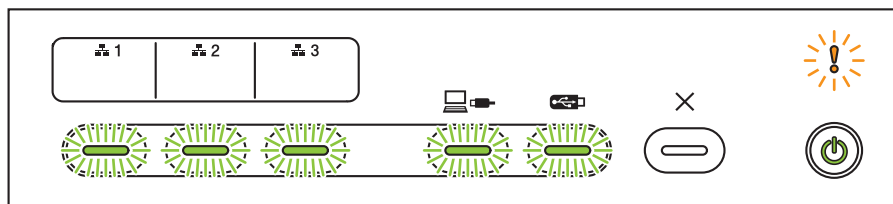

Si observa esta indicación de llamada de servicio, apague el equipo, vuelva a encenderlo y, a continuación, intente escanear el documento de nuevo.

Si el error no se ha eliminado después de apagar el equipo y volver a encenderlo, pulse **Detener**. Los LED se iluminan como se muestra en la tabla de abajo para indicar el tipo de error:

Código de error	Dispositivo de red 1	Dispositivo de red 2	Dispositivo de red 3	Escanear a PC	Escanear a USB	Indicador de error	Indicador POWER
A7: los parámetros de color almacenados en ROM recibidos de la unidad de sensor de imagen no coinciden							
A9: error de escaneado especial detectado							

Anote el código de error y facilítéselo al distribuidor o al Servicio de atención al cliente de Brother.

## Configuración de escaneo

Cuando utilice su equipo y un ordenador para escanear:

Categoría	Ajuste	Opción	Configuración configurable en TWAIN	Configuración configurable en CC4
Configuración básica	Escanear 2 caras	Desactivado / Encuadernación horizontal / Encuadernación vertical	✓	✓
	Tipo de escaneo	Automático / Blanco y negro / Gris verdadero / Color de 24 bits	✓	✓
		Gris (Difusión de errores)	✓	✓
	Resolución	100 ppp / 150 ppp	✓	✓
		200 ppp / 300 ppp / 600 ppp	✓	✓
		400 ppp	✓	✓
		1200 ppp	✓	✓
	Tipo de archivo	PDF de una página / PDF multipágina / JPEG / TIFF de una página / TIFF multipágina	-	✓
		PDF/A de una página / Páginas múltiples de PDF/A / PDF seguro de una página / PDF seguro de páginas múltiples / PDF de compresión alta de una página / PDF de compresión alta multipágina / Página única de PDF de búsqueda / Páginas múltiples de PDF de búsqueda	-	✓
		PDF firmado de una página / PDF firmado multipágina	-	-
		Mapa de Bits Windows (*.bmp) / Gráficos de Red Portátil (*.png) / XPS	-	✓
	Tamaño documento	Auto / A4 / Letter / Legal / JIS B5 / A5 / JIS B6 / A6 / Tarjeta visita / Papel largo (Auto)	✓	✓
		Ejecutivo / Tarjeta índice / Foto / Foto L / Foto 2L / Postal 1 / Postal 2 (Doble) / Folio	✓	✓
		1 a 2(A3) / 1 a 2(Ledger) / 1 a 2(B4) / 1 a 2(A4) / 2 en 1(A4) / 2 en 1(Letter) / 2 en 1(A5) / 2 en 1(B5)	-	✓
		Personalizado	✓	-
Tamaño archivo (ajuste de la tasa de compresión)	-	-	✓	
Procesamiento de imágenes	Alineación automática	Activado / Desactivado	✓	✓
	Eliminar color de fondo	Sangrado de tinta / Eliminar color de fondo	✓	✓

Categoría	Ajuste	Opción	Configuración configurable en TWAIN	Configuración configurable en CC4	
Procesamiento de imágenes	Ajuste de tono de color	Automático	✓	-	
		Personalizado	Brillo	✓	✓
			Contraste	✓	✓
			Sombra	✓	-
			Realce	✓	-
			Gama	✓	-
	Ajuste de escala de grises	Brillo / Contraste	✓	-	
	Ajuste auto detec. color	Ajuste auto detec. color	✓	-	
	Saltar página en blanco	Saltar página en blanco	✓	✓	
	Ajustes de margen para el recorte	Sección superior: de -3,0 mm a 3,0 mm Izquierda: de -3,0 mm a 3,0 mm Derecha: de -3,0 mm a 3,0 mm Sección inferior: de -3,0 mm a 3,0 mm	✓	-	
	Eliminar orificio de perforación	Pintar color blanco / Color de fondo	✓	-	
	Énfasis de borde	Activado (Bajo, Medio, Alto) / Desactivado	✓	-	
	Edición en negrita	Activado (Bajo, Medio, Alto) / Desactivado	✓	-	
	Corrección de caracteres borrosos	Activado / Desactivado	✓	-	
	Inversión de blanco y negro	Activado / Desactivado	✓	-	
Reducción de ruido	Activado (Bajo, Medio, Alto) / Desactivado	✓	-		
Eliminar línea reglada	Vertical / Horizontal / Vertical y horizontal	✓	-		
Relleno del borde	Blanco / Negro	✓	-		
Eliminación de color	Color cromático / Rojo / Verde / Azul / Personalizado	✓	-		
Modo especial	Detección de alimentación múltiple de páginas	Activado / Desactivado	✓	✓	
	Disposición	Ninguno / 2 en 1: Borde largo / 2 en 1: Borde corto / 1 a 2: Borde largo / 1 a 2: Borde corto	✓	-	
	Modo hoja portadora	Activado / Desactivado	✓	✓	
	Modo tarjeta plástica	Activado / Desactivado	✓	✓	
Configuración detallada	Escaneado continuo	Activado / Desactivado	✓	✓	
	Escaneado de una página	Activado / Desactivado	✓	-	

B



Cuando utilice el panel de control de su equipo y un ordenador para escanear:

Categoría	Ajuste	Opción	Ajustes configurables desde CC4 (ADS-2400N/ ADS-3000N/ ADS-2800W/ ADS-3600W)	Ajustes configurables en el panel de control (ADS-2800W/ ADS-3600W)	Almacenamiento de ajustes en un acceso directo (ADS-2800W/ ADS-3600W)
Configuración básica	Escanear 2 caras	Desactivado / Encuadernación horizontal / Encuadernación vertical	✓	✓	✓
	Tipo de escaneo	Automático / Blanco y negro / Gris verdadero / Color de 24 bits	✓	✓	✓
		Gris (Difusión de errores)	✓	-	-
	Resolución	100 ppp	✓	-	-
		150 ppp / 200 ppp / 300 ppp / 600 ppp	✓	✓	✓
		400 ppp	✓	-	-
		1200 ppp	✓	-	-
	Tipo de archivo	PDF de una página / PDF multipágina / JPEG / TIFF de una página / TIFF multipágina	✓	✓	✓
		PDF/A de una página / Páginas múltiples de PDF/A / PDF seguro de una página / PDF de compresión alta de una página / PDF de compresión alta multipágina / Página única de PDF de búsqueda / Páginas múltiples de PDF de búsqueda	✓	-	-
		PDF firmado de una página / PDF firmado multipágina	-	-	-
		Mapa de bits de Windows (.bmp) / Gráficos de red portátil (.png) / Microsoft Office Word (*.docx) / Microsoft Office PowerPoint (*.pptx) / XPS	✓	-	-
		PDF firmado multipágina / PDF firmado de una página	-	-	-
	Tamaño documento	Auto / A4 / Letter / Legal / JIS B5 / A5 / JIS B6 / A6 / Tarjeta visita / Papel largo (Auto)	✓	✓	✓
		A3 / Ledger / JIS B4 / Ejecutivo / Tarjeta índice / Foto / Foto L / Foto 2L / Postal 1 / Postal 2 (doble) / Folio	✓	-	-
		1 a 2(A3) / 1 a 2(Ledger) / 1 a 2(B4) / 1 a 2(A4) / 2 en 1(A4) / 2 en 1(Letter) / 2 en 1(A5) / 2 en 1(B5)	✓	-	-
		Personalizado	-	-	-
Tamaño archivo (ajuste de la tasa de compresión)	-	✓	-	-	
Procesamiento de imágenes	Alineación automática	Activado / Desactivado	✓	✓	✓
	Eliminar color de fondo	Sangrado de tinta / Eliminar color de fondo	✓	-	-

B

Categoría	Ajuste	Opción	Ajustes configurables desde CC4 (ADS-2400N/ ADS-3000N/ ADS-2800W/ ADS-3600W)	Ajustes configurables en el panel de control (ADS-2800W/ ADS-3600W)	Almacenamiento de ajustes en un acceso directo (ADS-2800W/ ADS-3600W)	
Procesamiento de imágenes	Ajuste de tono de color	Automático	-	-	-	
		Personalizado	Brillo	✓	✓	✓
			Contraste	✓	✓	✓
			Sombra	-	-	-
			Realce	-	-	-
	Gama		-	-	-	
	Ajuste de escala de grises	Brillo / Contraste	-	-	-	
	Ajuste auto detec. color	Ajuste auto detec. color	-	-	-	
	Saltar página en blanco	Saltar página en blanco	✓	✓	✓	
	Separación de documentos	Desactivado / Número de documentos / Número de páginas	-	✓	✓	
	Ajustes de margen para el recorte	Sección superior: de -3,0 mm a 3,0 mm Izquierda: de -3,0 mm a 3,0 mm Derecha: de -3,0 mm a 3,0 mm Sección inferior: de -3,0 mm a 3,0 mm	-	-	-	
	Eliminar orificio de perforación	Pintar color blanco / Color de fondo	-	-	-	
	Mejora de bordes	-	-	-	-	
	Edición en negrita	-	-	-	-	
	Modo especial	Detección de alimentación múltiple de páginas	Activado / Desactivado	✓	-	-
Modo hoja portadora		Activado / Desactivado	✓	-	-	
Modo tarjeta plástica		Activado / Desactivado	✓	-	-	
Configuración detallada		Escaneado continuo	Activado / Desactivado	✓	✓	✓
		Detección de final de página	Activado / Desactivado	-	-	-

Si el equipo **no** está conectado a un ordenador, consulte en la tabla siguiente configuraciones disponibles cuando escanee desde el panel de control.

Categoría	Ajuste	Opción	Ajustes configurables en el panel de control (ADS-2800W/ ADS-3600W)	Almacenamiento de ajustes en un acceso directo (ADS-2800W/ ADS-3600W)
Configuración básica	Escanear 2 caras	Desactivado / Encuadernación horizontal / Encuadernación vertical	✓	✓
	Tipo de escaneo	Automático / Blanco y negro / Gris verdadero / Color de 24 bits	✓	✓
		Gris (Difusión de errores)	-	-
	Resolución	100 ppp	-	-
		150 ppp / 200 ppp / 300 ppp / 600 ppp	✓	✓
		400 ppp	-	-
		1200 ppp	-	-
		Automático	✓	✓
	Tipo de archivo	PDF de una página / PDF multipágina / JPEG / TIFF de una página / TIFF multipágina	✓	✓
		PDF/A de una página / Páginas múltiples de PDF/A / PDF seguro de una página / PDF seguro de páginas múltiples / PDF de compresión alta de una página / PDF de compresión alta multipágina / Página única de PDF de búsqueda / Páginas múltiples de PDF de búsqueda	✓	✓
		PDF firmado de una página / PDF firmado multipágina	✓	✓
		Mapa de Bits Windows (*.bmp) / Gráficos de Red Portátil (*.png) / XPS	-	-
	Tamaño documento	Auto / A4 / Letter / Legal / JIS B5 / A5 / JIS B6 / A6 / Tarjeta visita / Papel largo (Auto)	✓	✓
		A3 / Ledger / JIS B4 / Ejecutivo / Tarjeta índice / Foto / Foto L / Foto 2L / Postal 1 / Postal 2 (doble) / Folio	-	-
		1 a 2(A3) / 1 a 2(Ledger) / 1 a 2(B4) / 1 a 2(A4) / 2 en 1(A4) / 2 en 1(Letter) / 2 en 1(A5) / 2 en 1(B5)	-	-
		Personalizado	-	-
	Tamaño archivo (ajuste de la tasa de compresión)	-	✓	✓

Categoría	Ajuste	Opción	Ajustes configurables en el panel de control (ADS-2800W/ ADS-3600W)	Almacenamiento de ajustes en un acceso directo (ADS-2800W/ ADS-3600W)	
Procesamiento de imágenes	Alineación automática	Activado / Desactivado	✓	✓	
	Eliminar color de fondo	Sangrado de tinta / Eliminar color de fondo	-	-	
	Ajuste de tono de color	Automático		-	-
		Personalizado	Brillo	✓	✓
			Contraste	✓	✓
	Ajuste de escala de grises	Brillo / Contraste	-	-	
	Ajuste auto detec. color	Ajuste auto detec. color	✓	✓	
	Saltar página en blanco	Saltar página en blanco	✓	✓	
	Separación de documentos	Desactivado / Número de documentos / Número de páginas	✓	✓	
	Ajustes de margen para el recorte	Sección superior: de -3,0 mm a 3,0 mm Izquierda: de -3,0 mm a 3,0 mm Derecha: de -3,0 mm a 3,0 mm Sección inferior: de -3,0 mm a 3,0 mm	✓	✓	
	Eliminar orificio de perforación	Pintar color blanco / Color de fondo	-	-	
	Mejora de bordes	-	-	-	
	Edición en negrita	-	-	-	
	Corrección de caracteres borrosos	Activado / Desactivado	-	-	
	Reducción de ruido	-	-	-	
Modo especial	Eliminar línea reglada	Vertical / Horizontal / Vertical y horizontal	-	-	
	Relleno del borde	Blanco / Negro	-	-	
	Eliminación de color	Color cromático / Rojo / Verde / Azul / Personalizado	-	-	
	Detección de alimentación múltiple de páginas	Activado / Desactivado	-	-	
	Modo hoja portadora	Activado / Desactivado	-	-	
	Modo tarjeta plástica	Activado / Desactivado	-	-	
Configuración detallada	Escaneado continuo	Activado / Desactivado	✓	✓	
	Detección de final de página	Activado / Desactivado	-	-	

B

# C

# Índice

## A

ABBYY FineReader Pro .....	127
Almacenamiento en memoria .....	35

## B

Brother	
Aplicaciones .....	14
Brother iPrint&Scan .....	107
Números de Brother .....	i

## C

Configuración remota .....	207
Controladores	
Macintosh	
ICA .....	131
TWAIN .....	127
Windows®	
TWAIN .....	108
WIA .....	108
ControlCenter4	
Windows® .....	77, 192
Corte del suministro eléctrico .....	35

## E

Escanear	
Macintosh	
ABBYY FineReader .....	127
Compatible con ICA .....	131
Compatible con TWAIN .....	127
Windows®	
Compatible con TWAIN .....	108
Compatible con WIA .....	108
Nuance PaperPort 14SE .....	108

## L

LCD (pantalla de cristal líquido)	
Brillo .....	34
Temporiz.atenu .....	34

## N

Nuance PaperPort 14SE (Windows) .....	108
---------------------------------------	-----

## S

Selector de dispositivo .....	210
Selectordedispositivo .....	74
Servicio de atención al cliente de	
P+F (Preguntas más frecuentes) .....	i
Solutions Center .....	i
Solución de problemas .....	233
Status Monitor	
Windows® .....	204

## T

Texto, introducción .....	259
Tiempo de reposo .....	36

## V

Volumen, Configuración	
Efectos de sonido .....	35

## W

Web Connect .....	ii
-------------------	----

**brother**

**Visítenos en la World Wide Web  
[www.brother.com](http://www.brother.com)**



**[www.brotherearth.com](http://www.brotherearth.com)**