

LIVALL

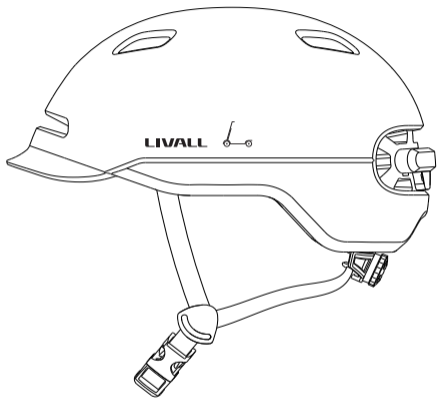

Smart Commuter Helmet C20

Quick Start Guide
& Warranty Information

EN

DE

FR

ES

www.livall.com

I. Introduction

Welcome to the User Guide for LIVALL smart commuter helmets. Avoid crowds and ride free with the new C20 commuter helmet. Smart features include built-in SOS fall detection, LED lighting, and sleek, waterproof design. This Guide will help you better use this product. With continuous improvements of our products, this Guide will be updated from time to time. You can access the latest version and learn more about the helmet on www.livall.com.

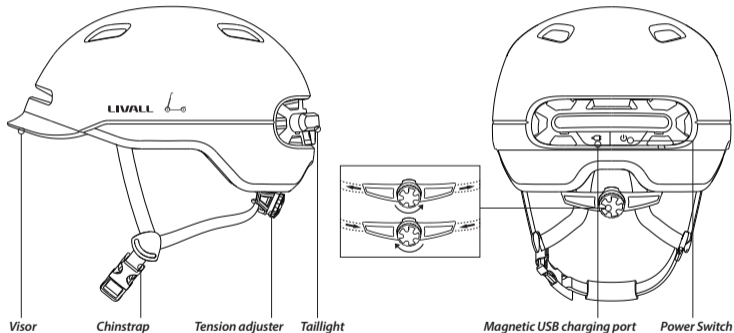

Note: The picture is for reference only. If the actual product appears different from the picture, the real product shall prevail.

II. Packing List

Helmet x 1 Quick Start Guide & Warranty Information x 1 Magnetic USB charging cable x 1

III. Wearing Instructions



Incorrect



Incorrect



Correct



Adjust the length of the chinstrap



Leave a gap as thick as one finger



Correctly position the helmet



Check whether the buckle is properly fastened

Power on

Hold the  button at the back of the helmet for 2 seconds, then the LED taillight will blink for 10 seconds after the helmet is powered on, which means the helmet automatically enters adaptive warning light mode.

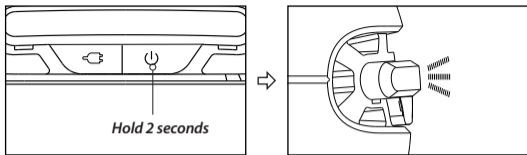

Remark: When powering on, you could check the remaining battery level of the helmet by the number of tail lights, all the 7 lights on indicates full power.

Power off

Hold the  button at the back of the helmet for 2 seconds until all the LED taillight turns off.

Lighting Mode

lighting mode: After the helmet is power on, press the  button for a second to switch the three lighting modes in order. 1.adaptive warning mode A;2.adaptive warning mode B;3.keep warning light always on.

Adaptive Warning Lighting

2 seconds after power on, press the button (less than 1 second), the helmet will enter the adaptive warning lighting mode. In daytime or in a bright environment, only the central LED will keep flashing, other LED will turn off automatically. While at night or in a dark environment, the whole taillight will keep flashing automatically.

Lighting Always on Mode

In daytime or in a bright environment, the whole taillight will keep flashing.

Brake warning light

When the helmet detects a clear deceleration, the whole taillight will light up for 1-2 seconds to warn the vehicles behind.

Comment: When the helmet shakes too heavy, the built-in sensor detects obvious deceleration to trigger the warning light always on, which is normal.

Auto Power-off

When the helmet keeps stationary for 20 minutes, it will automatically power off.

Auto Power-on

When the battery of the helmet is charged, shake the helmet a few times. It will power on automatically. (This function is off in the factory default setting, you can activate the function in the settings of LIVALL Riding App)

Charging

When the soft rubber lid with “🔌” image is opened, the Magnetic charging port will be seen. Insert a USB cable into the USB Charging cable interface of the helmet. Charging starts when the central LED blinks. During charging, when the central LED stops blinking and turns off, charging is completed.

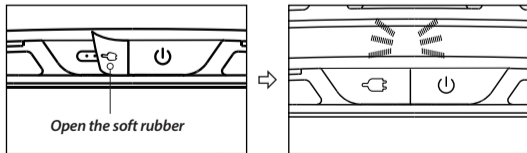

Connect to the phone (Tip: Once connected, to ensure the stability of the connection, please try to position your mobile phone in front of you.)

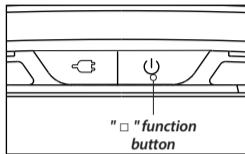

"□" function button

Turn on the helmet.



"Click to connect"

Switch on the Bluetooth on your phone and click to connect the "Smart Helmet" device.



LIVALL Riding App

Only if the helmet is successfully connected to LIVALL Riding App, SOS alert feature can work.

NO	Function
1	Quick Flashing Light, Tidal Light
2	Adapting light
3	Brake warning light
4	Auto-power off
5	Auto-power on
6	SOS Alert

IV. Technical Specifications

Model:SH50

Electricity parameter : DC 5V/1A

Charging port : Magnetic USB

Charging time : 3-4 hours

Battery : 3.7V/455mAh

Battery life : about. 26-36hrs for lighting all the time

Waterproof class : IPX4

Temperature: Storage Temperature: -20°C ~45°C. Temperature for use: 0°C~40°C. Temperature while charging: 0°C~40°C.

Notes: The above data is measured by LIVALL in a controlled environment, with room temperature at 25°C and specific light patterns. The actual data might be different according to the environment.

Performance standards:

USA: CPSC1203:1998, FCC Part 15 Rules

Europe: EN 55014-1:2017 EN 55014-2:2015

V. Considerations

1. The helmet contains electronic parts inside. Please do not take a long ride in the rain although the helmet can prevent the rain from splashing.
2. After the helmet gets wet in the rain, the water droplets might occur in the chimney of tail LED lights. The water droplets will disappear when you put the helmet under the ventilation environment for 1-2 days.
3. The helmet contains the battery of 3.7V/455mAh. The battery capacity varies with temperature change. The battery life can decay when the helmet is used at low temperatures or below Zero degrees Celsius.
4. Trying to clean the golden colour contacts of the charging plug sheet with metal or hard tools such as blades or tweezers is strictly forbidden. Please use cotton swabs with clean water or alcohol in case of cleaning. Please make sure the charging plug is clean and try while charging the helmet.
5. If the electronic functions do not work, please charge the helmet for 3 hours and then check if it works normally.

6. The built-in battery is forbidden to be disassembled, squeezed, heated or burned. It is also forbidden to use screwdrivers and other sharp devices breaking down or prying apart the battery. The above operations may make the battery caught fire.
7. Please do not place the helmet with sharp objects, avoiding to damage the helmet.
8. ★The helmet contains impact detection devices. Only if you connect your helmet with LIVALL Riding App, start ride mode on the App and your helmet suffers from the heavy impact, SOS alert feature can be triggered. Your emergency contacts set on LIVALL Riding App can accordingly receive your SOS messages.

Note: 1. Problems such as network anomalies, may result in the failure to successfully send or receive SOS messages.
2. To maintain efficient battery life, it is recommended that the helmet be fully charged before any long-term storage (six months to one year).

VI. Instructions for Use and Care

1. That the helmet can only protect if it fits well and that the buyer should try different sizes and choose the size which feels secure and comfortable on the head.
2. That the helmet should be adjusted to fit the user e.g. the straps positioned so that they do not cover the ears, the buckle positioned away from the jawbone and the straps and buckle adjusted to be both comfortable and firm.
3. How the helmet should be position on the head to ensure the intended protection is provided (e.g. that it should be placed so as to protect the forehead and not be pushed too far over the back of the head.
4. That a helmet cannot always protect against injury.
5. That a helmet subjected to a severe impact should be discarded and destroyed.
6. A statement of the danger of modifying or removing any of the original component parts of the helmet other than as recommended by the manufacturer, and that helmets should not be adapted for the purpose of fitting accessories in a way not recommended by the manufacturer.

7. This device complies with part 15 of the FCC Rules. Operation is subject to the following two conditions:(1) This device may not cause harmful interference, and (2) this device must accept any interference received, including interference that may cause undesired operation.

VII. Electronic functions troubleshooting

During the usage, if the following troubles occur, please charge the product according to quick guide of the model(the helmet can be reset during the charging). If the problems still can not be solved, please contact the after-sales service center. (After-sales email: riding@livall.com)

Faults:

1. Can not be charged or turn-off normally;
2. The helmet is turn on, but the lights, microphone, speakers etc can not work normally;
3. After power on, it turns off automatically in a short time.

Note: Please refer to the quick guide of the specific model for function details.

LIVALL Tech Co., Ltd. declare that the full Declaration of Conformity is available on the Internet at <http://www.smart4u.ai/serverdetailen>

I. Einführung

Willkommen zum Benutzerhandbuch für die intelligenten Pendlerhelme von LIVALL. Vermeiden Sie Menschenmassen und fahren Sie frei mit dem neuen Pendlerhelm C20. Zu den intelligenten Funktionen gehören die integrierte SOS-Sturzerkennung, die LED-Beleuchtung und das elegante, wasserdichte Design. Dieses Handbuch wird Ihnen helfen, dieses Produkt besser zu nutzen. Da unsere Produkte ständig verbessert werden, wird dieser Leitfaden von Zeit zu Zeit aktualisiert. Sie können auf die neueste Version zugreifen und mehr über den Helm unter www.livall.com erfahren.

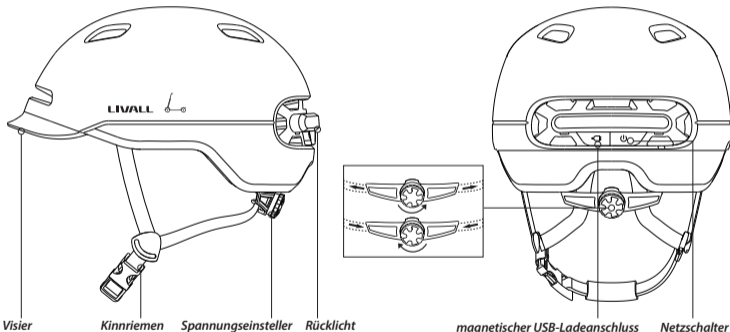

Hinweis: Das Bild dient nur als Referenz. Wenn das tatsächliche Produkt von der Abbildung abweicht, hat das tatsächliche Produkt Vorrang.

II. Packliste

Helm x 1 Schnellstartanleitung & Garantieinformationen x 1 magnetisches USB-Ladekabel x 1

III. Anleitungen zum Tragen



Falsch



Falsch



Richtig



Stellen Sie die Länge des Kinnriemens ein



Lassen Sie einen Spalt so das ein Finger zwischen Riemen und Kinn passt



Prüfen Sie ob der Helm in der richtigen Position sitzt



Prüfen Sie, ob die Schnalle richtig befestigt ist

Einschalten

Halten Sie die  Taste an der Rückseite des Helms 2 Sekunden lang gedrückt, dann blinkt die LED-Rückleuchte nach dem Einschalten des Helms 10 Sekunden lang, was bedeutet, dass der Helm automatisch in den adaptiven Warnlichtmodus übergeht.

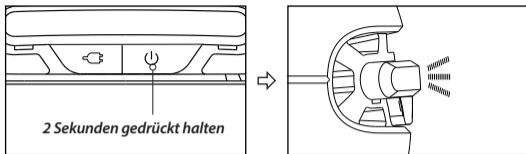

Bemerkung: Beim Einschalten können Sie den verbleibenden Batteriestand des Helms anhand der Anzahl der Rücklichter überprüfen, alle 7 eingeschalteten Lichter zeigen volle Leistung an.

Ausschalten

Halten Sie die  Taste an der Rückseite des Helms 2 Sekunden lang gedrückt, bis alle LED-Rücklichter erlöschen.

Beleuchtungsmodus

Beleuchtungsmodus: Nachdem der Helm eingeschaltet ist, drücken Sie die  Taste eine Sekunde lang, um die drei Beleuchtungsmodi der Reihe nach umzuschalten. 1.adaptiver Warnmodus A; 2.adaptiver Warnmodus B; 3.Warnlicht immer eingeschaltet lassen.

Adaptive Warnbeleuchtung

2 Sekunden nach dem Einschalten die Taste drücken (weniger als 1 Sekunde), der Helm geht in den adaptiven Warnlichtmodus über. Bei Tag oder in einer hellen Umgebung blinkt nur die zentrale LED weiter, die andere LED erlischt automatisch. Bei Nacht oder in einer dunklen Umgebung blinkt das gesamte Rücklicht automatisch weiter.

Beleuchtung immer eingeschaltet

Bei Tag oder in einer hellen Umgebung blinkt das gesamte Rücklicht weiter.

Bremswarnleuchte

Wenn der Helm eine deutliche Verlangsamung feststellt, leuchtet das gesamte Rücklicht für 1-2 Sekunden auf, um die nachfolgenden Fahrzeuge zu warnen.

Bemerkung: Wenn der Helm zu stark wackelt, erkennt der eingebaute Sensor eine offensichtliche Verlangsamung, und schaltet das Warnlicht ein. Dies ist ein normaler Vorgang.

Automatisches Ausschalten

Wenn der Helm 20 Minuten lang nicht bewegt wird, schaltet er sich automatisch ab.

Automatisches Einschalten

Wenn die Helmbatterie geladen ist, schütteln Sie den Helm einige Male. Er schaltet sich dann automatisch ein. (Diese Funktion ist in den Werkseinstellungen ausgeschaltet, Sie können die Funktion in den Einstellungen der LIVALL Riding App aktivieren).

Aufladen

Wenn der weiche Gummiendeckel mit "☞" Bild geöffnet wird, ist die magnetische Ladeöffnung zu sehen. Befestigen Sie den magnetische Teil des USB-Kabels an der Schnittstelle des Helms. Die andere Seite verbinden Sie bitte mit einem geeigneten Ladeteil.(5V / Ladestrom >1A) Der Ladevorgang beginnt, wenn die zentrale LED blinkt. Der Ladevorgang ist abgeschlossen, wenn die zentrale LED aufhört zu blinken und erlischt.

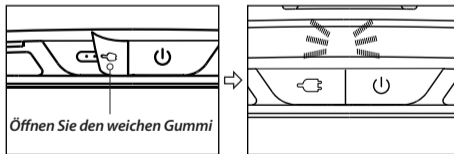

Stellen Sie eine Verbindung zum Telefon her (Tipp: Sobald die Verbindung hergestellt ist, versuchen Sie bitte, Ihr Mobiltelefon vor sich zu positionieren, um die Stabilität der Verbindung zu gewährleisten).

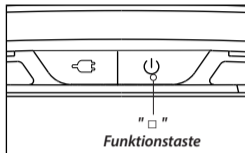

Schalten Sie den Helm ein



Schalten Sie Bluetooth auf Ihrem Telefon ein und klicken Sie, um das "Smart Helmet"-Gerät anzuschließen



LIVALL Riding App

Nur wenn der Helm erfolgreich mit der LIVALL Riding App verbunden ist, kann die SOS-Warnfunktion funktionieren.

Nr.	Funktion
1	Schnelles Blinklicht, langsames Blinklicht
2	Lichtautomatik
3	Bremswarnleuchte
4	Automatisches Ausschalten
5	Automatisches Einschalten
6	SOS-Alarm

IV. Technische Spezifikationen

Modell:SH50

Stromparameter: DC 5V/1A

Ladeanschluss : Magnetischer USB-Ladeanschluss

Ladezeit: 3-4 Stunden

Batterie : 3.7V/455mAh

Batterielebensdauer : ungefähr. 26-36 Std. für konstante Beleuchtung

Wasserdichte Klasse : IPX4

Temperatur: Lagertemperatur: -20°C- 45°C. Temperatur für den Gebrauch: 0°C-40°C Temperatur beim Laden: 0°C-40°C

Anmerkungen: Die obigen Daten werden von LIVALL in einer kontrollierten Umgebung gemessen, mit Raumtemperatur unter 25° C und spezifischen Lichtmustern. Die tatsächlichen Daten können je nach Umgebung unterschiedlich sein.

Leistungsstandards:

USA: CPSC1203:1998, FCC Teil 15 Regeln

Europe: DE 55014-1 :2017 DE 55014-2:2015

V. Erwägungen

1. Der Helm enthält im Inneren elektronische Bauteile. Bitte machen Sie keine langen Fahrten im Regen, obwohl der Helm gegen Spritzwasser geschützt ist.
2. Nachdem der Helm im Regen nass geworden ist, können Wassertropfen unter dem Glas der LED-Rückleuchten auftreten. Die Wassertröpfchen verschwinden, wenn Sie den Helm für 1-2 Tage auslüften lassen.

3. Der Helm enthält eine Batterie von 3,7V/455mAh. Die Batteriekapazität variiert mit der Temperaturänderung. Die Lebensdauer der Batterie kann abnehmen, wenn der Helm bei niedrigen Temperaturen oder unter Null Grad Celsius verwendet wird.

4. Der Versuch, die goldfarbenen Kontakte der Ladesteckerplatte mit Metall oder harten Werkzeugen wie Klingen oder Pinzetten zu reinigen, ist streng verboten. Bitte verwenden Sie zur Reinigung Wattestäbchen mit sauberem Wasser oder Alkohol. Bitte stellen Sie sicher, dass der Ladestecker und die Kontakte am Helm sauber sind.

5. Wenn die elektronischen Funktionen Fehler aufweisen dann laden Sie den Helm bitte 3 Stunden lang komplett auf und prüfen dann, ob er normal funktioniert.

6. Es ist verboten, die eingebaute Batterie zu zerlegen, zu quetschen, zu erhitzen oder zu verbrennen. Es ist auch verboten, Schraubenzieher und andere scharfe Vorrichtungen zu verwenden, um die Batterie zu zerlegen oder auseinandernehmen. Die oben genannten Vorgänge können dazu führen, dass die Batterie Feuer fängt.

7. Bitte legen Sie den Helm nicht auf scharfe Gegenstände um Beschädigungen zu vermeiden.

8. ★ Der Helm enthält Sensoren zur Aufprallerkennung. Nur wenn Sie Ihren Helm mit der LIVALL Riding App verbinden, den Fahrmodus auf der App starten und Ihr Helm dann einen starken Aufprall erleidet, kann die SOS-Alarmfunktion ausgelöst werden. Ihre in der LIVALL Riding App eingestellten Notfallkontakte können dementsprechend Ihre SOS-Nachrichten empfangen.

Anmerkung: 1. Probleme, wie z. B. Netzwerkanomalien, können dazu führen, dass SOS-Nachrichten nicht erfolgreich gesendet oder empfangen werden können.

2. Um eine effiziente Batterielebensdauer aufrechtzuerhalten, wird empfohlen, den Helm vor jeder Langzeitlagerung (sechs Monate bis ein Jahr) vollständig aufzuladen.

VI. Hinweise zur Anwendung und Pflege

1. Der Helm kann nur schützen, wenn er gut sitzt. Als Käufer sollten Sie daher verschiedene Größen ausprobieren und die Größe wählen, die sich sicher und bequem auf dem Kopf anfühlt.

2. Der Helm sollte so eingestellt werden, dass er dem Benutzer passt. Z.B. sollten die Riemen so positioniert sein, dass sie die Ohren nicht bedecken, die Schnalle vom Kieferknochen entfernt ist und die Riemen und die Schnalle so eingestellt sind, dass sie sowohl bequem als auch fest sind.
3. Der Helm sollte richtig auf dem Kopf positioniert werden, um den beabsichtigten Schutz zu gewährleisten (er sollte so aufgesetzt werden, dass er die Stirn schützt und nicht zu weit über den Hinterkopf geschoben wird).
4. Ein Helm kann nicht vor allen Verletzungen schützen.
5. Nachdem der Helm einem schweren Schlag ausgesetzt war, sollte dieser entsorgt und nicht weiter benutzt werden.
6. Die Helme dürfen nur mit originalem Zubehör repariert oder ausgestattet werden. Die Verwendung von Zubehör, das nicht von Livall freigegeben wurde ist verboten.
7. Dieses Gerät entspricht Teil 15 der FCC-Vorschriften. Der Betrieb unterliegt den folgenden zwei Bedingungen: (1) Dieses Gerät darf keine schädlichen Interferenzen verursachen, und (2) dieses Gerät muss alle empfangenen Interferenzen akzeptieren, einschließlich Interferenzen, die einen unerwünschten Betrieb verursachen können.

VII. Fehlerbehebung bei elektronischen Funktionen

Sollten während des Gebrauchs die folgenden Probleme auftreten, laden Sie das Produkt bitte entsprechend der Kurzanleitung des Modells komplett auf (der Helm kann während des Ladevorgangs zurückgesetzt werden).

Fehler:

1. Kann nicht normal geladen oder abgeschaltet werden;
2. Der Helm ist eingeschaltet, aber die Beleuchtung funktioniert nicht normal.
3. Nach dem Einschalten schaltet er sich nach kurzer Zeit automatisch ab.

Hinweis: Funktionsdetails entnehmen Sie bitte der Kurzanleitung des jeweiligen Modells.

Wenn die Probleme immer noch nicht gelöst werden können, wenden Sie sich bitte an das Kundendienstzentrum. (E-Mail nach dem Verkauf: riding@livall.com)

I. Introduction

Bienvenue dans le Guide de l'utilisateur pour les casques intelligents de navetteur LIVALL. Les fonctions intelligentes incluent la détection de chute SOS intégrée, éclairage LED et un design étanche et élégant. Ce guide vous aidera à mieux utiliser ce produit. Avec l'amélioration continue de nos produits, ce guide sera mis à jour de temps en temps. Vous pouvez accéder à la dernière version et en savoir plus sur le casque sur www.livall.com.

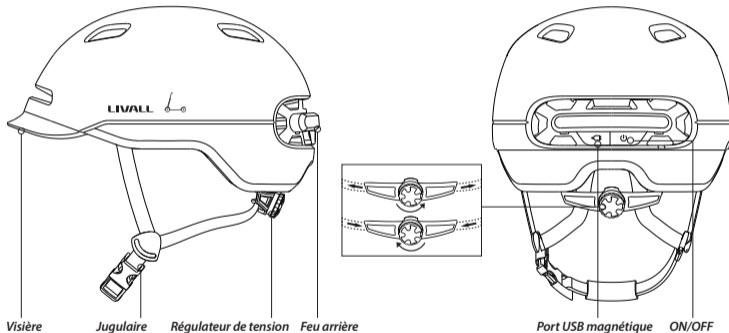

Remarque: L'image est pour référence seulement. Si le produit réel semble différent de l'image, le produit réel prévaudra.

II. Liste de colisage

Casque x 1 Guide de démarrage rapide & Informations sur la garantie x 1 Câble de charge magnétique USB x 1

III. Instructions de port



Incorrect



Incorrect



Correct



Ajustez la longueur de la jugulaire



Laissez un espace aussi épais qu'un doigt



Positionner correctement le casque



Vérifiez si la boucle est correctement attachée

Power on/ Allumer

Maintenez le  bouton situé à l'arrière du casque pendant 2 secondes, puis le feu arrière à DEL clignotera pendant 10 secondes après la mise sous tension du casque, ce qui signifie que le casque passe automatiquement en mode de témoin d'avertissement adaptatif.

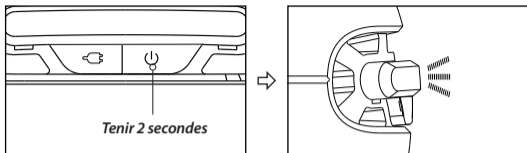

Remarque: lors de la mise sous tension, vous pouvez vérifier le niveau de charge de la batterie du casque en fonction du nombre de feux arrière, les 7 témoins allumés indiquant que le casque est à pleine puissance.

Power off/ Éteindre

Maintenez le  bouton à l'arrière du casque pendant 2 secondes jusqu'à ce que tous les feux arrière à DEL s'éteignent.

Mode d'éclairage

Mode d'éclairage: lorsque le casque est sous tension, appuyez sur le bouton  pendant une seconde pour faire basculer les trois modes d'éclairage dans l'ordre suivant.. 1. mode d'alerte adaptatif A; 2. mode d'alerte adaptatif B; 3. tenez le voyant d'avertissement toujours allumé.

Éclairage d'avertissement adaptatif

2 secondes après la mise sous tension, appuyez sur le bouton (moins d'une seconde) pour que le casque passe en mode d'éclairage d'avertissement adaptatif. Dans la journée ou dans un environnement lumineux, seule la DEL centrale continue de clignoter, les autres DEL s'éteignent automatiquement. Pendant la nuit ou dans un environnement sombre, le feu arrière entier continuera à clignoter automatiquement.

Mode d'éclairage toujours activé

Dans la journée ou dans un environnement lumineux, le feu arrière continue de clignoter.

Témoin de freinage

Lorsque le casque détecte une décélération nette, le feu arrière s'allume pendant 1 à 2 secondes pour avertir les véhicules qui se trouvent derrière.

Commentaire: Lorsque le casque tremble fortement, le capteur intégré détecte une décélération évidente pour déclencher le voyant toujours allumé, ce qui est normal.

Mise hors tension automatique

Lorsque le casque reste immobile pendant 20 minutes, il s'éteint automatiquement.

Mise sous tension automatique

Lorsque la batterie du casque est chargée, secouez le casque plusieurs fois. Il s'allumera automatiquement. (Cette fonction est désactivée dans les paramètres d'usine, vous pouvez l'activer dans les paramètres de l'application LIVALL Riding.)

Mise en charge

Lorsque le couvercle en caoutchouc souple avec l'image "☁" est ouvert, le port de charge magnétique est visible. Insérez un câble USB dans l'interface. La charge commence lorsque le voyant central clignote. Lorsque le voyant central cesse de clignoter et s'éteint, le chargement est terminé.

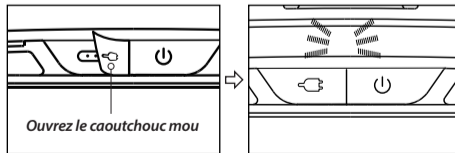

Se connecter au téléphone (Conseil: une fois connecté, essayez de positionner votre téléphone portable devant vous pour assurer la stabilité de la connexion.)

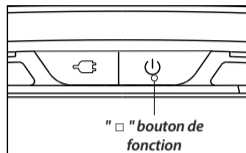

Allume le casque.



Allumez le Bluetooth sur votre téléphone et cliquez pour connecter le périphérique "Smart Helmet".



LIVALL Riding App

La fonction d'alerte SOS ne fonctionne de manière optimale que lorsque le casque est correctement connecté à l'application LIVALL Riding.

NO	Une fonction
1	Clignotant rapide, lumière progressive
2	Lumière d'adaptation
3	Témoin de freinage
4	Mise hors tension automatique
5	Mise sous tension automatique
6	SOS Alert

IV. Technical Specifications

Modèle: SH50

Port de charge: USB magnétique

Batterie: 3.7V / 455mAh

Classe étanche : IPX4

Température: Température de stockage: -20 ° C ~ 45 ° C. Température d'utilisation: 0 ° C ~ 40 ° C. Température pendant la charge: 0 ° C ~ 40 ° C.

Remarques: Les données ci-dessus est mesurée par LIVALL dans un environnement contrôlé, à la température ambiante à 25° C et des motifs de lumière spécifiques. Les données réelles peuvent être différentes selon l'environnement.

Les normes de rendement:

USA: CPSC1203:1998, FCC Part 15 Rules

Europe: EN 55014-1:2017 EN 55014-2:2015

V. Considérations

1. Le casque contient des pièces électroniques. Évitez les longs trajets sous la pluie bien que le casque puisse empêcher la pluie d'éclabousser.
2. En cas d'utilisation prolongée sous la pluie de la condensation peut se former à l'intérieur de l'éclairage. Dans ce cas, placer votre casque dans un lieu sec et ventilé pendant 1 à 2 jours.
3. Le casque contient une batterie de 3,7 V / 455 mAh. La capacité de la batterie varie avec le changement de température. La durée de vie de la batterie peut décroître lorsque le casque est utilisé à basse température ou en dessous de zéro degré Celsius.
4. Il est formellement interdit d'essayer de nettoyer les contacts dorés de la fiche de charge avec des outils métalliques ou durs tels que des lames ou des pincettes. Veuillez utiliser des cotons-tiges avec de l'eau propre ou de l'alcool en cas de nettoyage. Assurez-vous que la prise de charge est propre.

5. Si les fonctions électroniques ne fonctionnent pas, chargez le casque pendant 3 heures, puis vérifiez s'il fonctionne normalement.
6. Il est interdit de démonter, presser, chauffer ou brûler la batterie intégrée. Il est également interdit d'utiliser des tournevis et autres appareils tranchants brisant ou séparant la batterie. Les opérations ci-dessus peuvent faire prendre feu à la batterie.
7. Veuillez ne pas placer le casque avec des objets tranchants, pour éviter de l'endommager.
8. ★ Ce casque contient un dispositif de détection d'impact appelé accéléromètre. La fonction d'alerte SOS ne peut être déclenchée qu'après un fort impact du casque. Le casque doit être connecté à l'application LIVALL Riding et l'application doit être active sur votre appareil intelligent pour que cette fonction fonctionne. Vos contacts d'urgence sélectionnés tels que définis sur l'application LIVALL Riding recevront votre message SOS contenant votre position en cas d'accident.

Remarque: 1. Des problèmes tels que des anomalies de réseau peuvent entraîner l'échec de l'envoi ou de la réception de messages SOS.
2. Pour conserver une durée de vie optimale de la batterie, il est recommandé de charger complètement le casque avant tout stockage à long terme (six mois à un an).

VI. Instructions d'utilisation et d'entretien

1. Le casque ne peut protéger que s'il est ajusté convenablement. Pour cela essayez différentes tailles et choisissez celui dans lequel vous vous sentez le plus en sécurité et confortable.
2. Le casque doit être ajusté pour s'adapter à l'utilisateur, par exemple les lanières sont positionnées de manière à ne pas couvrir les oreilles, la boucle est éloignée de l'os de la mâchoire et les lanières et la boucle sont ajustées pour être à la fois confortables et fermes.
3. Le casque doit être droit sur votre tête pour assurer la protection voulue (il ne doit pas être positionné trop en arrière pour protéger le front, ni trop en avant pour ne pas masquer la visibilité).

4. Un casque ne peut pas toujours protéger contre les blessures.
5. Un casque soumis à un choc violent doit être jeté et détruit.
6. Ne pratiquer aucune modifications sur ce casque et n'en retirer aucun éléments autres que ceux recommandés par le fabricant. Ne pas utiliser de décalcomanie.
7. Cet appareil est conforme à la section 15 de la réglementation de la FCC. Son utilisation est soumise aux deux conditions suivantes: (1) Cet appareil ne doit pas causer d'interférences nuisibles et (2) cet appareil doit accepter toutes les interférences reçues, y compris celles pouvant entraîner un fonctionnement indésirable.

VII. Dépannage des fonctions électroniques

Lors de l'utilisation, si les problèmes suivants se produisent, veuillez charger le produit conformément au guide rapide du modèle (le casque peut être réinitialisé pendant la charge). Si les problèmes ne peuvent toujours pas être résolus, veuillez contacter le centre de service après-vente. (Email après-vente: riding@livall.com)

Pannes:

1. défaut de chargement, ne s'éteint pas normalement;
2. Le casque est allumé, mais l'éclairage, le microphone, les haut-parleurs, etc. ne peuvent pas fonctionner normalement.
3. Après la mise sous tension, il s'éteint automatiquement rapidement.

Remarque: veuillez vous reporter au guide rapide du modèle spécifique pour plus de détails sur les fonctions.

I. Introducción

Bienvenido a la Guía del usuario de los cascos de cercanías inteligentes LIVALL. Evitar las multitudes y viajan gratis con el nuevo casco de C20 de cercanías. Las funciones inteligentes incluyen construido-en SOS otoño la detección, iluminación LED, y diseño elegante, resistente al agua. Esta guía le ayudará a utilizar mejor este producto. Con la mejora continua de nuestros productos, esta guía será actualizada de vez en cuando. Puede acceder a la versión más reciente y aprender más sobre el casco en www.livall.com.

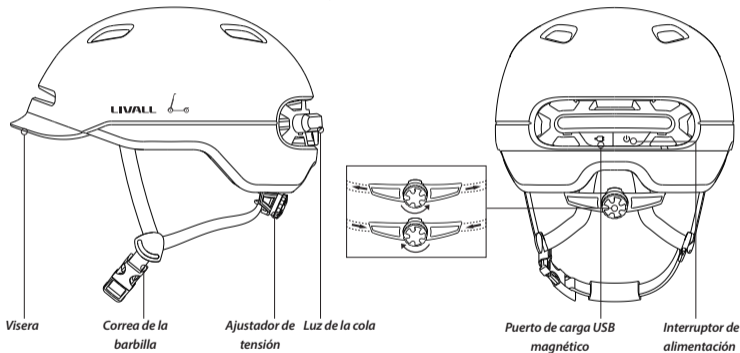

Note: La imagen es solo para referencia. Si el producto real parece diferente de la imagen, prevalecerá el producto real.

II. Lista de empaque

Helmet x 1 Quick Start Guide & Warranty Information x 1 Magnetic USB charging cable x 1

III. Wearing Instructions



Incorrecto



Incorrecto



Correcto



*Ajusta la longitud de la
barbilla*



*Deja un espacio tan
grosso como un
dedo*



*Posicionar
correctamente el
casco*



*Compruebe si la hebilla
está bien ajustada*

Power on/ Encendido

Mantenga presionado  el botón en la parte posterior del casco durante 2 segundos, luego la luz trasera LED parpadeará durante 10 segundos después de encender el casco, lo que significa que el casco entra automáticamente en modo de luz de advertencia adaptativa.

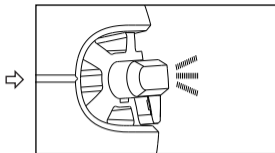
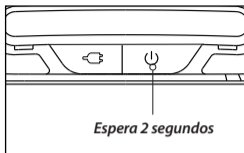

Observación: Al encender, puede verificar el nivel de batería restante del casco por la cantidad de luces traseras, las 7 luces encendidas indican la potencia máxima.

Power off/ Apagado

Sostener el  botón en la parte posterior del casco durante 2 segundos hasta que se apague toda la luz trasera LED.

Modo de iluminación

modo de iluminación: después de encender el casco, presione el  botón durante un segundo para cambiar los tres modos de iluminación en orden. 1. Modo de advertencia adaptativo A; 2. Modo de advertencia adaptativo B; 3. Mantenga la luz de advertencia siempre encendida.

Iluminación de advertencia adaptativa

2 segundos después del encendido, presione el botón (menos de 1 segundo), el casco ingresará al modo de iluminación de advertencia adaptativa. Durante el día o en un ambiente brillante, solo el LED central seguirá parpadeando, otro LED se apagará automáticamente. Durante la noche o en un ambiente oscuro, toda la luz trasera seguirá parpadeando automáticamente.

Iluminación siempre en modo

Durante el día o en un ambiente brillante, toda la luz trasera seguirá parpadeando.

Luz de advertencia de freno

Cuando el casco detecta una desaceleración clara, toda la luz trasera se iluminará durante 1-2 segundos para advertir a los vehículos detrás.

Comentario: cuando el casco se sacude demasiado, el sensor incorporado detecta una desaceleración obvia para activar la luz de advertencia siempre encendida, lo cual es normal.

Auto Power-off/ Apagado automático

Cuando el casco se mantiene estacionario durante 20 minutos, se apagará automáticamente.

Encendido automático

Cuando la batería del casco está cargada, agite el casco varias veces. Se encenderá automáticamente. (Esta función está desactivada en la configuración predeterminada de fábrica, puede activar la función en la configuración de la aplicación LIVALL Riding)

Carga

Cuando se abre la tapa de goma suave con la imagen "☁" se verá el puerto de carga magnética. Inserte un cable USB en la interfaz del cable de carga USB del casco. La carga comienza cuando el LED central parpadea. Durante la carga, cuando el LED central deja de parpadear y se apaga, se completa la carga.

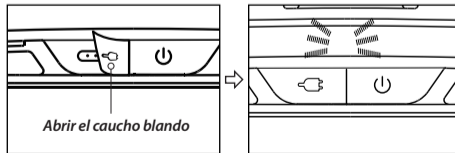

Conéctese al teléfono (Consejo: una vez conectado, para garantizar la estabilidad de la conexión, intente colocar su teléfono móvil frente a usted).

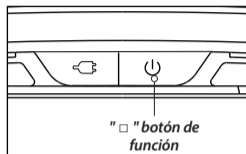

Enciende el casco.



Encienda el Bluetooth en su teléfono y haga clic para conectar el dispositivo "Smart Helmet".



Aplicación de conducción inteligente

La función de alerta SOS solo funciona de manera óptima cuando el casco esté conectado con éxito a la aplicación LIVALL Riding.

NO	Función
1	Luz intermitente rápida, luz de marea
2	Luz de adaptación
3	Luz de advertencia de freno
4	Apagado automático
5	Encendido automático
6	Alerta SOS

IV. Especificaciones técnicas

Modelo: SH50

puerto: USB magnético

Parámetro de electricidad: DC 5V / 1A

Batería: 3.7V / 455mAh

Tiempo de carga: 3-4 horas

Class : IPX4

Duración de la batería: aproximadamente. 26-36 horas para iluminar todo el tiempo

Temperatura: Temperatura de almacenamiento: -20 ° C ~ 45 ° C. Temperatura de uso: 0 ° C ~ 40 ° C. Temperatura durante la carga: 0 ° C ~ 40 ° C.

Notas: LIVALL mide los datos anteriores en un entorno controlado, con temperatura ambiente a 25 ° C y patrones de luz específicos. Los datos reales pueden ser diferentes según el entorno.

Estándares de desempeño:

USA: CPSC1203:1998, FCC Part 15 Rules

Europe: EN 55014-1:2017 EN 55014-2:2015

V. Consideraciones

1. El casco contiene piezas electrónicas en su interior. No haga un largo viaje bajo la lluvia, aunque el casco puede evitar que la lluvia salpique.
2. Después de que el casco se moje bajo la lluvia, las gotas de agua pueden aparecer en la chimenea de las luces LED traseras. Las gotas de agua desaparecerán cuando coloque el casco debajo del entorno de ventilación durante 1-2 días.

3. El casco contiene una batería de 3.7V / 455mAh. La capacidad de la batería varía con el cambio de temperatura. La vida útil de la batería puede deteriorarse cuando el casco se usa a bajas temperaturas o por debajo de cero grados centígrados.
4. Está estrictamente prohibido tratar de limpiar los contactos de color dorado de la lámina del enchufe de carga con herramientas metálicas o duras como cuchillas o pinzas. Utilice bastoncillos de algodón con agua limpia o alcohol en caso de limpieza. Asegúrese de que el enchufe de carga esté limpio e intente mientras carga el casco.
5. Si las funciones electrónicas no funcionan, cargue el casco durante 3 horas y luego compruebe si funciona normalmente.
6. Se prohíbe desmontar, apretar, calentar o quemar la batería incorporada. También está prohibido usar destornilladores y otros dispositivos afilados que rompan o separen la batería. Las operaciones anteriores pueden hacer que la batería se incendie.
7. No coloque el casco con objetos afilados, evitando dañar el casco.
8. ★ Este casco contiene un dispositivo de detección de impacto llamado acelerómetro. La función de alerta SOS solo se puede activar después de que el casco sufre un fuerte impacto. El casco debe estar conectado a la aplicación LIVALL Riding y la aplicación debe estar activa en su dispositivo inteligente para que esta función funcione. Los contactos de emergencia seleccionados según lo establecido en la aplicación LIVALL Riding recibirán su mensaje SOS que contiene su ubicación en caso de accidente.

Note: 1. Problemas como anomalías en la red pueden provocar la falla al enviar o recibir mensajes SOS con éxito.
2. Para mantener una vida útil eficiente de la batería, se recomienda que el casco esté completamente cargado antes de cualquier almacenamiento a largo plazo (seis meses a un año).

VI. Instrucciones de uso y cuidado

1. Que el casco solo puede proteger si le queda bien y que el comprador debe probar diferentes tamaños y elegir el tamaño que se sienta seguro y cómodo en la cabeza.

2. Que el casco debe ajustarse para adaptarse al usuario, p. las correas colocadas de manera que no cubran las orejas, la hebilla colocada lejos de la mandíbula y las correas y la hebilla ajustadas para que sean cómodas y firmes.
3. Cómo debe colocarse el casco en la cabeza para garantizar que se proporcione la protección deseada (por ejemplo, que debe colocarse para proteger la frente y no empujarse demasiado sobre la parte posterior de la cabeza).
4. Que un casco no siempre puede proteger contra lesiones.
5. Que un casco sometido a un impacto severo sea desechado y destruido.
6. Una declaración del peligro de modificar o quitar cualquiera de los componentes originales del casco que no sean los recomendados por el fabricante, y que los cascos no deben adaptarse con el propósito de colocar accesorios de una manera no recomendada por el fabricante.
7. Este dispositivo cumple con la parte 15 de las Reglas de la FCC. El funcionamiento está sujeto a las dos condiciones siguientes: (1) este dispositivo no puede causar interferencias perjudiciales, y (2) este dispositivo debe aceptar cualquier interferencia recibida, incluidas las interferencias que pueden causar un funcionamiento no deseado.

VII. Resolución de problemas de funciones electrónicas

Durante el uso, si ocurren los siguientes problemas, cargue el producto de acuerdo con una guía rápida del modelo (el casco se puede reiniciar durante la carga). Si los problemas aún no se pueden resolver, comuníquese con el centro de servicio posventa. (Correo electrónico de postventa: riding@livall.com)

Fallas:

1. No se puede cargar o apagar normalmente;
2. El casco está encendido, pero las luces, el micrófono, los altavoces, etc. no pueden funcionar normalmente;
3. Después del encendido, se apaga automáticamente en poco tiempo.

Nota: Consulte la guía rápida del modelo específico para obtener detalles de la función.



Designed and Manufactured
in Shenzhen, China

Notified Body:

ITS Testing Services (UK) Ltd., Centre Court, Meridian Business Park, Leicester LE19 1WD No. 0362

Original Design Manufacturer:

SSD Tech Co., Ltd.

Address:

904, R&D Building Tsinghua Hi-Tech Park, NanShan, Shenzhen, China

Postal Code:

518057

Website:

www.livall.com

Support & Service E-mail:

support@livall.com

CX-QO-V1.3