

AOC



Monitor LCD
Manual del usuario
22P2ES/22P2DU/22P2Q

www.aoc.com

©2020 AOC. All Rights Reserved.

HDMI™
HIGH DEFINITION MULTIMEDIA INTERFACE

Seguridad	1
Convenciones nacionales	1
Alimentación	2
Instalación	3
Limpieza	4
Otros	5
Configuración	6
Contenido de la caja	6
Colocar el pedestal y la base	7
Ajuste de ángulo de visualización	8
Cómo conectar el monitor	9
Colocación del brazo de montaje en pared	10
Función de Adaptive-Sync	10
Ajuste.....	11
Botones de acceso directo	11
OSD Setting (Configuración OSD).....	13
Luminance (Luminosidad)	14
Image Setup (Configur. imagen).....	15
Color Setup (Configuración de color)	16
Picture Boost (Ref. de Imagen)	17
OSD Setup (Config. OSD).....	18
Game Setting (Configuración del juego).....	19
Extra	20
Exit (Salir)	21
Indicador LED	22
Solucionar problemas.....	23
Especificaciones.....	25
Especificaciones generales.....	25
Modos de visualización preconfigurados	28
Asignaciones de contactos	30
Conectar y listo	32

Seguridad

Convenciones nacionales

Las siguientes subsecciones describen las convenciones de notación empleadas en este documento.

Notas, avisos y advertencias

A través de esta guía, los bloques de texto podrían estar acompañados de un icono y estar impresos en negrita o en cursiva. Estos bloques son notas, avisos y advertencias, y se usan de la siguiente manera:



NOTA: Una NOTA aporta información importante que le ayuda a utilizar mejor su equipo.





AVISO: Un AVISO indica daños potenciales al hardware o pérdida de datos y le explica cómo evitar el problema.





ADVERTENCIA: Una ADVERTENCIA indica la posibilidad de lesiones físicas y le explica cómo evitar el problema. Algunas advertencias podrían aparecer con formatos alternativos y podrían no estar acompañadas por un icono. En dichos casos, la presentación específica de la advertencia es obligatoria de acuerdo a las autoridades reguladoras.

Alimentación

 El monitor debe alimentarse solamente con el tipo de fuente de alimentación indicado en la etiqueta. Si no está seguro del tipo de electricidad suministrado en su domicilio, consulte a su distribuidor o compañía eléctrica local.

 El monitor está equipado con un enchufe de tres polos, un enchufe con un tercer polo (toma de tierra). Como medida de seguridad, este enchufe se ajustará solamente en una toma de corriente con conexión a tierra. Si el enchufe de tres polos no se encaja correctamente en la toma de corriente, pida ayuda a un electricista para que instale la toma de corriente correcta o utilice un adaptador para conectar el dispositivo correctamente a tierra. No ignore el objetivo de seguridad del enchufe con toma de tierra.

 Desenchufe la unidad durante una tormenta eléctrica o cuando no se vaya a utilizar durante un largo período de tiempo. Esto protegerá el monitor de daños provocados por las subidas de tensión.

 No sobrecargue las regletas de enchufes ni los alargadores. Si lo hace, podría provocar un incendio o descargas eléctricas.

 Para garantizar el funcionamiento correcto, utilice el monitor solamente con los equipos que cumplan la norma UL, que tengan las tomas de corriente correctamente configuradas y con valores nominales comprendidos entre 100 y 240 V, con 5A como mínimo.

 La toma de corriente, debe estar instalada cerca del equipo y debe disponer de un acceso fácil.

Instalación

! No coloque el monitor sobre un carrito, base, trípode, soporte o mesa inestable. Si el monitor se cae, podría provocar lesiones a las personas y el producto podría sufrir daños graves. Use sólo el carrito, base, trípode, soporte o mesa recomendado por el fabricante o vendido conjuntamente con este producto. Siga las instrucciones del fabricante cuando instale el producto y use los accesorios de montaje recomendados por dicho fabricante. La combinación del producto y del carrito debe movilizarse con cuidado.

! Nunca empuje cualquier objeto hacia el interior de la ranura de la caja del monitor. Podría dañar partes de los circuitos y provocar un incendio o descarga eléctrica. Nunca derrame líquidos sobre el monitor.

! No coloque la parte frontal del producto en el suelo.

! Si instala el monitor en una estantería o en la pared, utilice un kit de montaje aprobado por el fabricantes y siga las instrucciones del kit.

! Deje cierto espacio alrededor del monitor, como se muestra abajo. Si no lo hace, la circulación del aire puede ser inadecuada y se puede provocar sobrecalentamiento, lo que puede causar un incendio o dañar el monitor.

Consulte a continuación las áreas de ventilación que se recomienda dejar alrededor del monitor, cuando el mismo se instale en la pared o sobre una base:

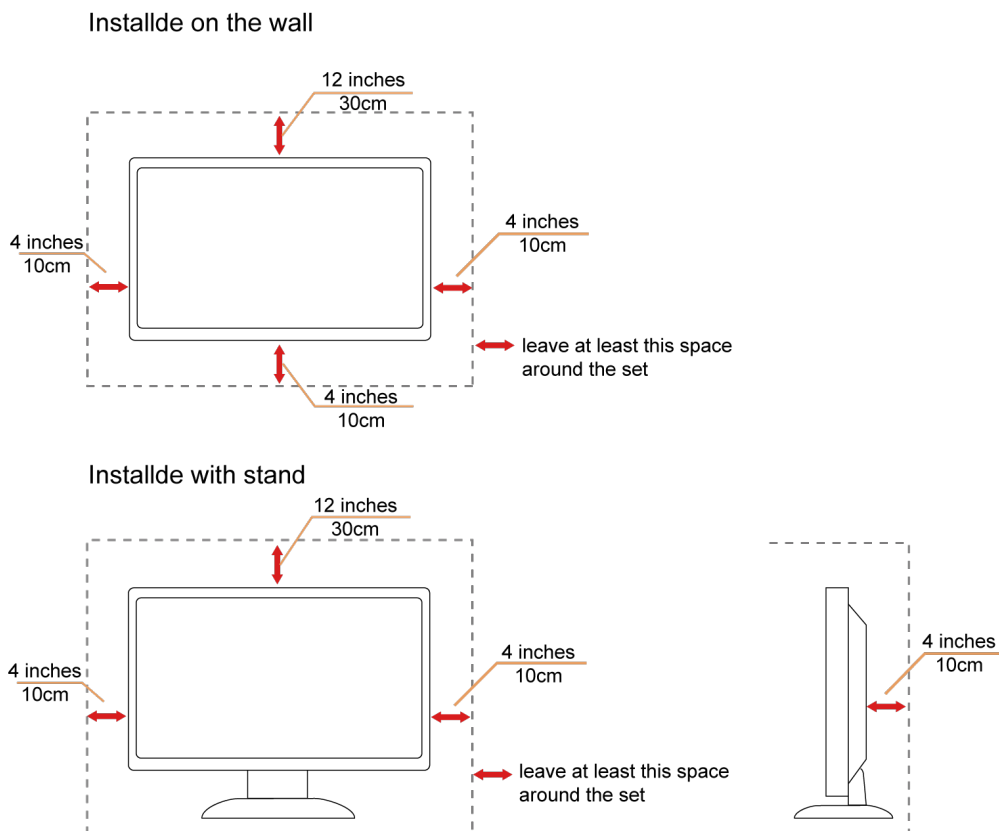

Limpieza

 Limpie la caja del televisor con un paño. Para eliminar las manchas, puede utilizar un detergente suave en lugar de un detergente fuerte, ya que este cauterizará la carcasa del producto.

 Al realizar la limpieza, asegúrese de que no caiga detergente dentro de la unidad. El paño de limpieza no debe ser demasiado áspero ya que arañaría la superficie la pantalla.

 Desconecte el cable de alimentación antes de limpiar el producto.



Otros

 Si el producto emite un olor, sonido o humo extraño, desconecte el cable de alimentación INMEDIATAMENTE y póngase en contacto con un centro de servicio.

 Asegúrese de que las aberturas de ventilación no están bloqueadas por una mesa o cortina.

 No someta el monitor LCD a condiciones de vibración intensa o fuertes impactos durante el funcionamiento.

 No golpee ni deje caer el monitor mientras lo usa o transporta.

Configuración

Contenido de la caja

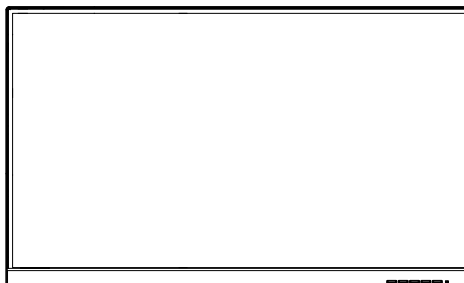

Monitor

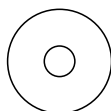

CD Manual



Warranty card

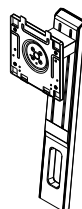

Stand

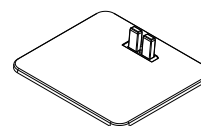

Base



Power Cable



Audio Cable



DVI Cable



VGA Cable



HDMI Cable



DP Cable



USB Cable

★ No todos los cables de señal se proporcionarán para todos los países y regiones. Consulte a su proveedor local u oficina de la sucursal de AOC para obtener confirmación.

Colocar el pedestal y la base

Instale o extraiga la base siguiendo estos pasos.

Instalación:

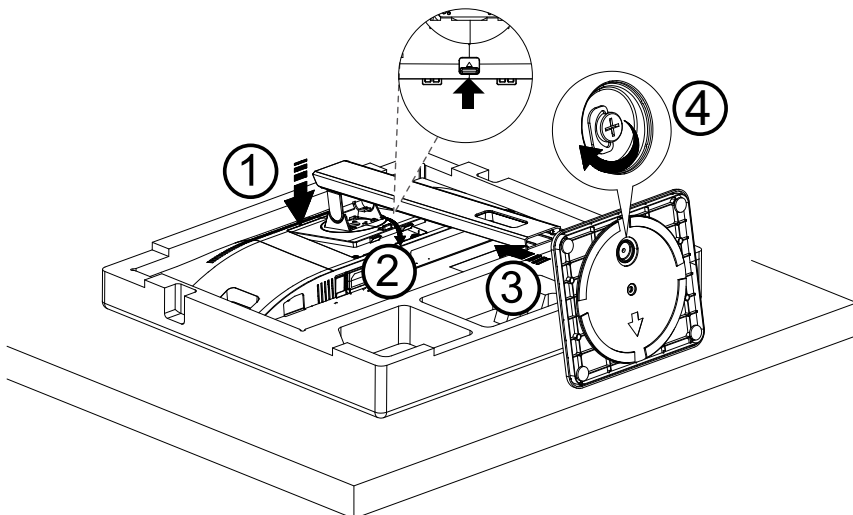

Extracción:

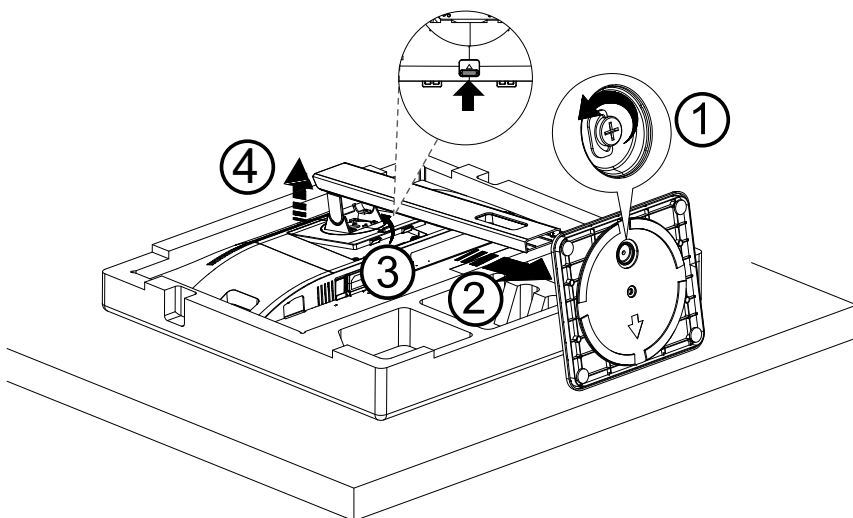

Ajuste de ángulo de visualización

Para obtener una visión óptima es recomendable mirar directamente a la pantalla completa y a continuación ajustar el ángulo del monitor para adecuarlo a sus preferencias.

Sujete la base, de modo que el monitor no se vuelque al cambiar el ángulo del monitor.

Usted puede ajustar el ángulo del monitor como se muestra abajo:

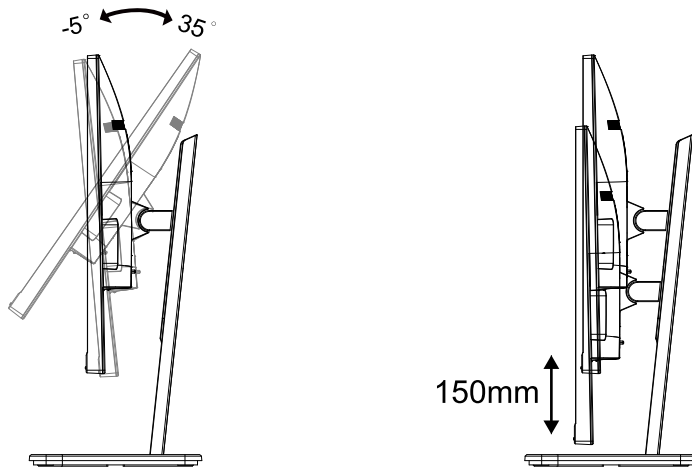

NOTA:

No toque la pantalla LCD cuando cambie el ángulo. Podría provocar daños o romperse la pantalla del monitor.

Cómo conectar el monitor

Conexiones del cable de la parte posterior del monitor y su PC:

22P2Q

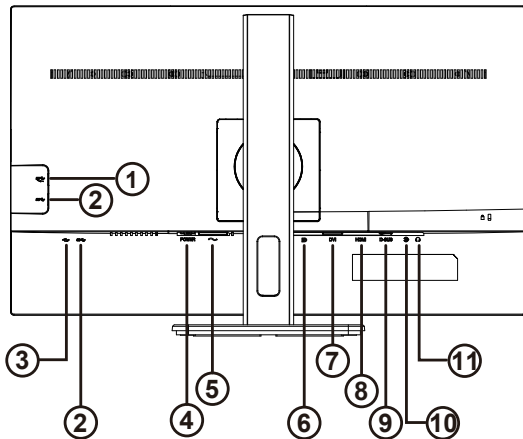

22P2DU

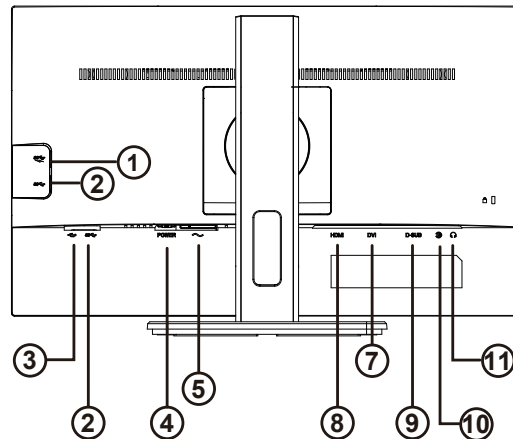

22P2ES

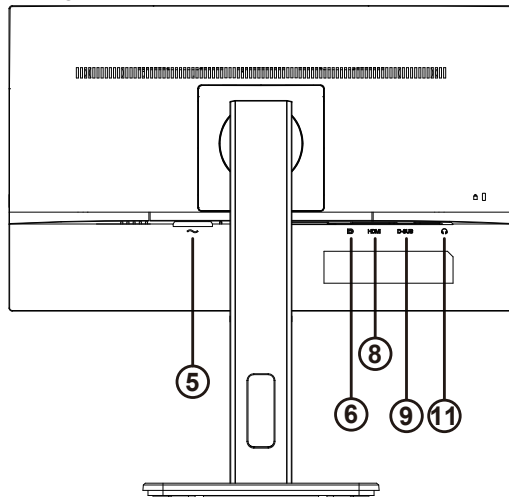

1. USB descendente + carga rápida
2. USB descendente
3. USB ascendente
4. Conmutador de alimentación
5. Alimentación
6. DP
7. DVI
8. HDMI
9. Analógica (cable D-Sub de 15 contactos)
10. Entrada de audio
11. Salida de auriculares

Conexión a un PC

1. Conecte el cable de alimentación a la parte posterior del monitor.
2. Apague el PC y desconecte el cable de alimentación.
3. Conecte el cable de señal del monitor al conector de vídeo de la parte posterior del ordenador.
4. Conecte el cable de alimentación del ordenador y el monitor a una toma de corriente cercana.

5. Encienda el ordenador y el monitor.

Si aparece una imagen en el monitor, la instalación se ha completado. Si no aparece ninguna imagen, consulte la sección Solucionar problemas.

Para proteger el equipo, apague siempre su PC y el monitor LCD antes de realizar las conexiones.

Colocación del brazo de montaje en pared

Preparación para instalar un brazo de montaje en pared opcional.

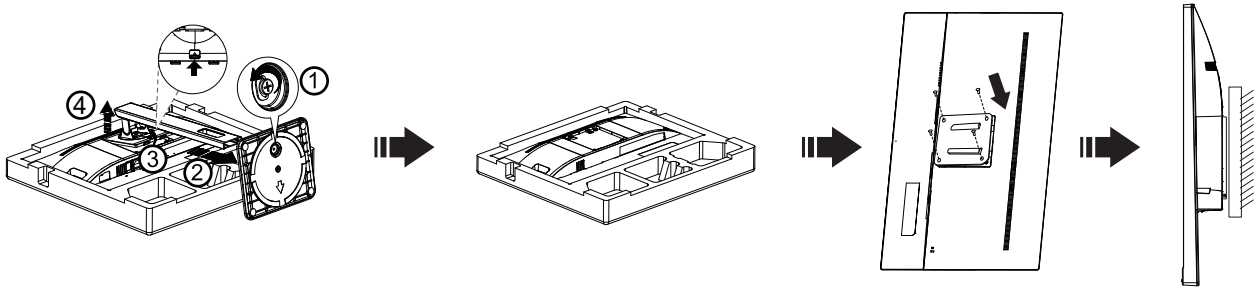

Este monitor puede adjuntarse a un brazo para montaje en la pared que adquiera por separado. Desconecte al corriente antes de este procedimiento. Siga estos pasos:

1. Retire la base.
2. Siga las instrucciones del fabricante para montar el brazo de montaje en pared.
3. Coloque el brazo para montaje en la pared en la parte trasera del monitor. Alinee los orificios del brazo con los orificios situados en la parte trasera del monitor.
4. Inserte los 4 tornillos en los orificios y apriételes.
5. Vuelva a conectar los cables. Consulte el manual del usuario que acompaña al brazo de montaje en pared opcional, para obtener instrucciones sobre cómo adjuntarlo a la pared.

Noted : VESA mounting screw holes are not available for all models, please check with the dealer or official department of AOC.

Función de Adaptive-Sync

1. La función de Adaptive-Sync está disponible con DP/HDMI.
2. Tarjeta gráfica compatible: A continuación se muestra la lista recomendada, que también puede comprobar visitando www.AMD.com
 - Radeon™ RX Vega serie
 - Radeon™ RX 500 serie
 - Radeon™ RX 400 serie
 - Radeon™ R9/R7 300 serie (excepto la serie R9 370/X, R7 370/X, R7 265)
 - Radeon™ Pro Duo (2016)
 - Radeon™ R9 Nano serie
 - Radeon™ R9 Fury serie
 - Radeon™ R9/R7 200 serie (excepto la serie R9 270/X, R9 280/X)

Ajuste

Botones de acceso directo

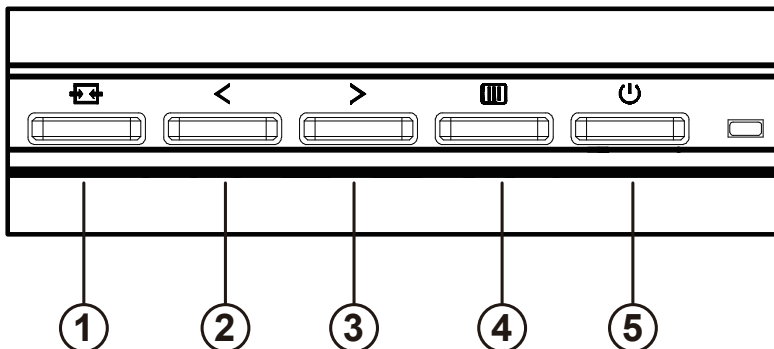

1	Fuente/Automático/Salir
2	Visión nítida/ <
3	Volumen />(22P2DU/22P2Q) Volumen /Rel. imagen />(22P2ES)
4	Menú / Entrar
5	Alimentación

Menú / Entrar

Presione para mostrar el menú OSD mil o confirmar la selección.

Alimentación

Presione el botón Alimentación para encender o apagar el monitor.

Volumen

Cuando el menú OSD no esté activo, presione > el botón Volumen para activar la barra de ajuste de volumen. Presione < o > para ajustar el volumen (solamente para modelos con altavoces).

Volumen /Rel. imagen

Cuando el menú OSD no esté activo, presione > el botón Volumen para activar la barra de ajuste de volumen. Presione < o > para ajustar el volumen (solamente para modelos con altavoces).(HDMI/DP)

When there is no OSD, Press > hotkey to active image ratio , Press < or > to adjust 4:3 or wide. (If the product screen size is 4:3 or input signal resolution is wide format, the hot key is disable to adjust).(VGA)

Fuente/Automático/Salir

Cuando el menú OSD está cerrado, presione el botón Fuente/Automático/Salir para habilitar la función del mismo nombre.

Cuando el menudo OSD esté cerrado, presione Fuente/Automático/Salir de forma continua durante 2 segundos para realizar la configuración automática (solamente para los modelos con D-Sub).

Clear Vision (Visión nítida)

1. Si el menú OSD no está activo, presione el botón “ < ” para activar la función Clear Vision (Visión nítida).
2. Utilice los botones “ < ” o “ > ” para seleccionar entre las opciones disponibles: Weak (Poca), Medium (Media), Strong (Mucha) u Off (Desactivada). El valor predeterminado es “Off” (Desactivada).

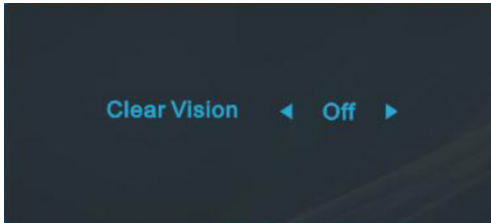

3. Presione sin soltar el botón “ < ” durante 5 segundos para activar la función Clear Vision Demo (Demostración de Visión nítida). El mensaje “Clear Vision Demo:on” (Demostración de Visión nítida activada) aparecerá en la pantalla. Presione el botón Menú o Salir para que el mensaje desaparezca. Presione sin soltar el botón “ < ” de nuevo durante 5 segundos. La función Clear Vision Demo (Demostración de Visión nítida) se desactivará.

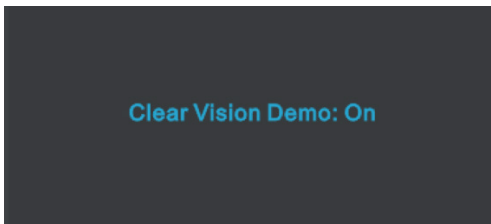







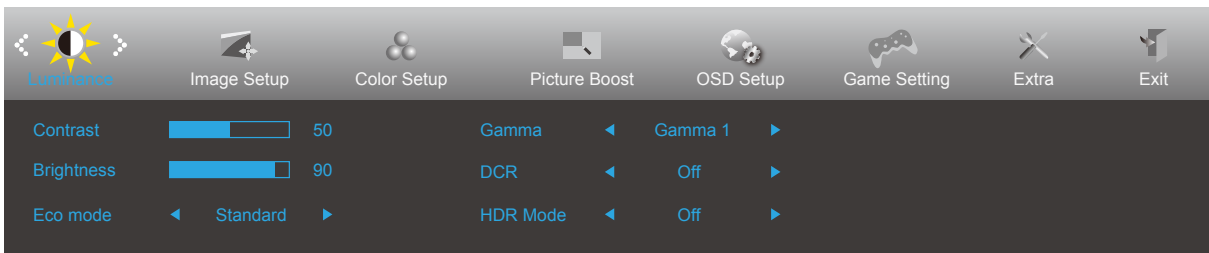

La función Visión nítida proporciona la mejor experiencia de visualización de imágenes convirtiendo imágenes borrosas y de baja resolución en imágenes nítidas y vibrantes.

OSD Setting (Configuración OSD)

Instrucciones básicas y sencillas sobre los botones de control.









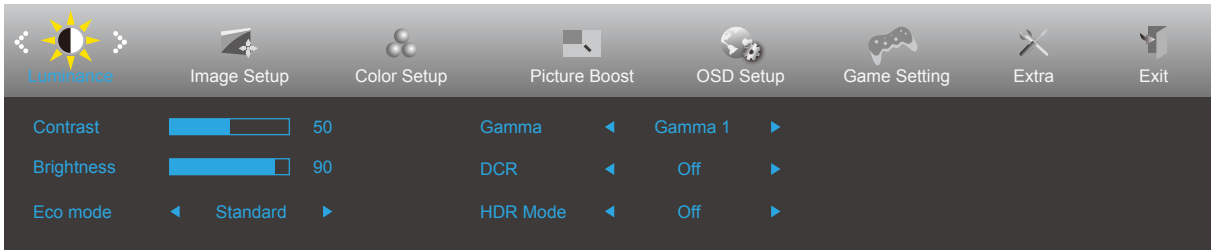

- 1). Presione el botón  MENÚ para activar la ventana OSD.
- 2). Presione < Izquierda o > Derecha para recorrer las funciones. Cuando la función deseada esté resaltada, presione  MENU-button (botón MENÚ) para activarla. Presione < Izquierda o > Derecha para navegar por las funciones del submenú. Cuando la función deseada esté resaltada, presione el botón  MENÚ para activarla.
- 3). Presione < Izquierda o > Derecha para cambiar la configuración de la función seleccionada. Presione  el botón Salir para salir. Si desea ajustar otra función, repita los pasos 2-3.
- 4). Función de bloqueo y desbloqueo de los menús OSD: Para bloquear el menú OSD, presione sin soltar el  MENU-button (botón MENÚ) mientras el monitor está apagado y, a continuación, presione el botón de alimentación  para encender el monitor. Para desbloquear el menú OSD, presione sin soltar el  MENU-button (botón MENÚ) mientras el monitor está apagado y, a continuación, presione el botón de alimentación  para encender el monitor.

Notas:

- 1). Si el producto solamente tiene una entrada de señal, el elemento "Selección de entrada" se deshabilita para realizar el ajuste.
- 2). Modos ECO (excepto el modo Estándar), DCR, modo DCB y Realce de la imagen; solamente puede existir uno de estos cuatro estados.

Luminance (Luminosidad)



	Contrast (Contraste)	0-100		Contraste desde el registro digital.	
	Brightness (Brillo)	0-100		Ajuste de la retroiluminación	
	Eco mode (Eco)	Standard (Estándar)	<input checked="" type="checkbox"/>		Modo Estándar
		Text (Texto)			Modo Texto
		Internet			Modo Internet
		Game (Juego)			Game Mode (Modo Juego)
		Movie (Película)			Modo Película
		Sports (Deporte)			Modo Deporte
		Reading (Lectura)			Modo Lectura
	Gamma	Gamma1			Ajustar a Gamma 1
		Gamma2			Ajustar a Gamma 2
		Gamma3			Ajustar a Gamma 3
	DCR	On (Encender)			Habilitar la relación de contraste dinámico
		Off (Apagar)			Deshabilitar la relación de contraste dinámico
	HDR Mode	Off (Apagar)			Select HDR Mode.
HDR Picture (HDR Imagen)					
HDR Movie (HDR Película)					
HDR Game (HDR Juego)					

Notas:

When "HDR Mode" is set to "non-off", the items "Contrast", "Brightness", "Gamma" cannot be adjusted.

Image Setup (Configur. imagen)



	Clock (Reloj)	0-100	Ajustar el reloj de imagen para reducir el ruido de línea vertical.
	Phase (Fase)	0-100	Ajustar la fase de imagen para reducir el ruido de la línea horizontal
	Sharpness (Nitidez)	0-100	Ajustar la nitidez de la imagen
	H. Position (Posición-H)	0-100	Ajustar la posición horizontal de la imagen.
	V. Position (Posición-V)	0-100	Ajustar la posición vertical de la imagen.

Color Setup (Configuración de color)

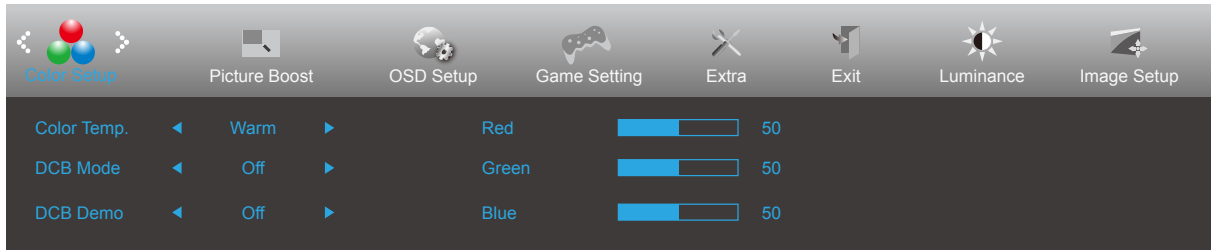



	Color Temp. (Temp. del color)	Warm (Cálido)		Recuperar la temperatura de color cálida de la memoria EEPROM.	
		Normal		Recuperar la temperatura de color normal de la memoria EEPROM.	
		Cool (Frío)		Recuperar la temperatura de color fría de la memoria EEPROM.	
		sRGB		Recuperar la temperatura de color SRGB de la memoria EEPROM.	
		User (Usuario)		Recuperar la temperatura del usuario fría de la memoria EEPROM	
	DCB Mode (DCB Modo)	Full Enhance (Mejora completa)	On (Encender)/ Off (Apagar)		Deshabilitar o habilitar el modo Mejora completa
		Nature Skin (Piel natural)	On (Encender)/ Off (Apagar)		Deshabilitar o habilitar el modo Piel natural
		Green Field (Campo verde)	On (Encender)/ Off (Apagar)		Deshabilitar o habilitar el modo Campo verde
		Sky-blue (Cielo Azul)	On (Encender)/ Off (Apagar)		Deshabilitar o habilitar el modo Azul cielo
		AutoDetect (Autodetección)	On (Encender)/ Off (Apagar)		Deshabilitar o habilitar el modo Detección automática
		Off (Apagar)	On (Encender)/ Off (Apagar)		Deshabilitar o habilitar el modo Detección apagar
	DCB Demo		On (Encender)/ Off (Apagar)		Deshabilitar o habilitar la demostración
	Red (Rojo)		0-100		Ganancia de rojo desde el registro digital.
	Green (Verde)		0-100		Ganancia de verde desde el registro digital.
Blue (Azul)		0-100		Ganancia de azul desde registro digital.	

Notas:

When "HDR Mode" under "Luminance" is set to "non-off", all items under "Color Setup" cannot be adjusted.

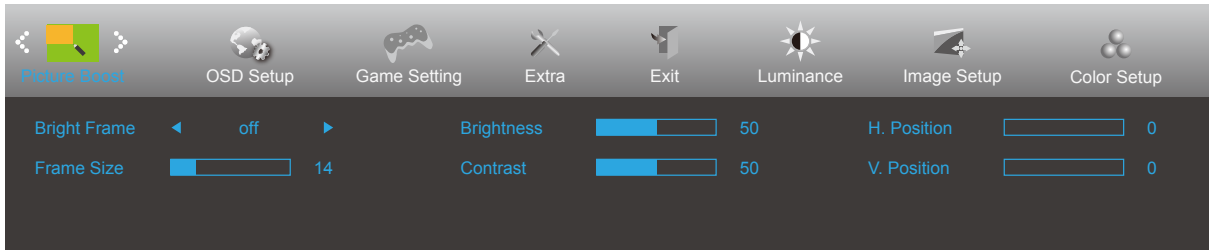
Picture Boost (Ref. de Imagen)



	Bright Frame (Enc. brillante)	On (Encender)/ Off (Apagar)	Deshabilitar o habilitar el encuadre brillante
	Frame Size (Tamaño enc.)	14-100	Ajustar el tamaño del encuadre
	Brightness (Brillo)	0-100	Ajustar el brillo del encuadre
	Contrast (Contraste)	0-100	Ajustar el contraste del encuadre
	H. position (Posición-H)	0-100	Ajustar la posición horizontal del encuadre
	V. position (Posición-V)	0-100	Ajustar la posición vertical del encuadre

Nota:

Ajuste de brillo, el contraste y la posición de la opción Enc. brillante para mejorar la experiencia de visualización.

When "HDR Mode" under "Luminance" is set to "non-off", all items under "Picture Boost" cannot be adjusted.

OSD Setup (Config. OSD)

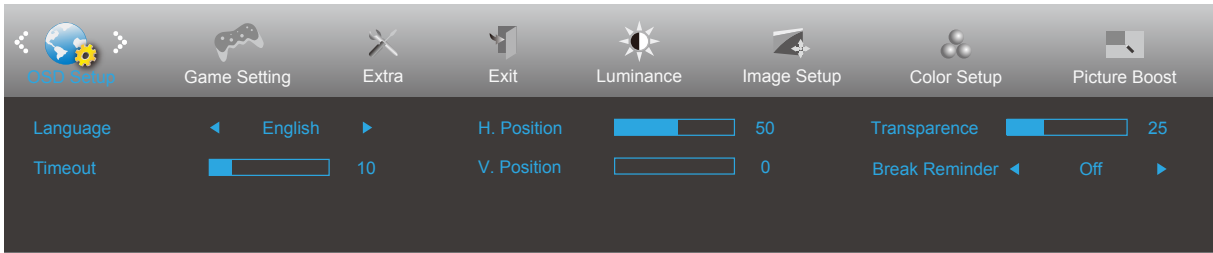

	Language (Idioma)		Seleccionar el idioma de los menús OSD
	Timeout (Tiemp. esp. OSD)	5-120	Ajustar el tiempo de espera de los menús OSD
	H. Position (Posición-H)	0-100	Ajustar la posición horizontal del menú OSD
	V. Position (Posición-V)	0-100	Ajustar la posición vertical del menú OSD
	Transparence (Transparencia)	0-100	Ajustar la transparencia de los menús OSD
	Break Reminder (Recor descans)	On (Encender)/ Off (Apagar)	Recordatorio de descanso si el usuario trabaja de forma continua durante más de 1 hora

Game Setting (Configuración del juego)

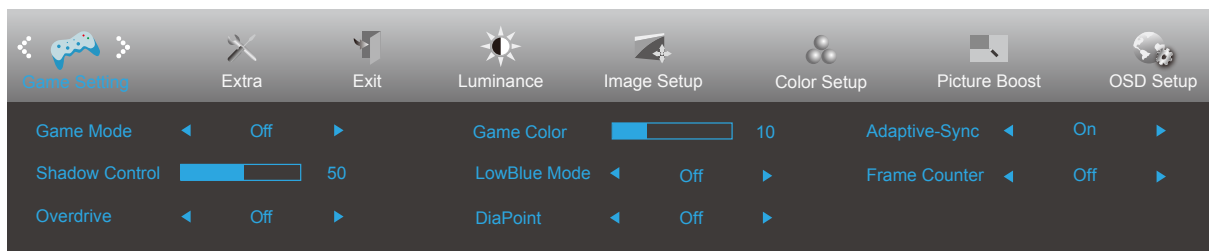



	Game Mode (Modo Juego)	Off (Apagar)	No hay optimización por juego de imagen inteligente.
		FPS	Para reproducir juegos de disparos en primera persona (FPS, First Person Shooters). Mejora los detalles de nivel de negro de temas oscuros.
		RTS	Para reproducir juegos de estrategia en tiempo real (RTS, Real Time Strategy). Mejora la calidad de la imagen.
		Racing (Carreras)	Para reproducir juegos de carreras. Proporciona el tiempo de respuesta más rápido y alta saturación de color.
		Gamer 1 (Jugador 1)	Configuración de las preferencias del usuario guardadas como Jugador 1.
		Gamer 2 (Jugador 2)	Configuración de las preferencias del usuario guardadas como Jugador 2.
		Gamer 3 (Jugador 3)	Configuración de las preferencias del usuario guardadas como Jugador 3.
	Shadow Control (Control de sombras)	0-100	El valor predeterminado del control de sombra es 50. A continuación, el usuario final puede ajustar el valor entre 50 y 100 o 0 para aumentar el contraste para conseguir una imagen nítida. 1. Si la imagen es demasiado oscura para ver los detalles claramente, realice el ajuste entre 50 y 100 para conseguir una imagen nítida. 2. Si la imagen es demasiado blanca para ver los detalles claramente, realice el ajuste entre 50 y 0 para conseguir una imagen nítida.
	Overdrive (Aceleración)	Off (Apagar)	Ajustar el tiempo de respuesta
		Weak (Débil)	
Medium (Media)			
Strong (Intensa)			
Game Color (Color de juego)	0-20	Game Color (Color de juego) proporcionará un nivel de 0-20 para ajustar la saturación para mejorar la imagen	
LowBlue Mode (Modo LowBlue)	Off (Apagar)/Multimedia/Internet/Oficina/Lectura	Reduzca la onda de luz azul controlando la temperatura del color.	
Punto de marcación	Activado/Desactivado	La función "Punto de esfera" coloca un indicador de puntería en el centro de la pantalla para ayudar a los jugadores a jugar juegos de disparo en primera persona (FPS, First Person Shooter) con un objetivo preciso y preciso.	
Adaptive-Sync	Activado/Desactivado	Deshabilite o habilite la función Adaptive-Sync. Recordatorio de ejecución de Adaptive-Sync: cuando la función Adaptive-Sync está habilitada, es posible que parpadee en algunos entornos de juego.	
Contador de fotogramas	Desactivado/Derecha-Arriba/Derecha-Abajo/Izquierda-Abajo/Izquierda-Arriba	Muestre la frecuencia vertical en la esquina seleccionada. (La función de contador de cuadros solo funciona con la tarjeta gráfica NVidia.)	

Notas:

When “HDR Mode” under “Luminance” is set to “non-off”, the items “Game Mode”, “Shadow Control”, “Game Color”, “LowBlue Mode” cannot be adjusted.

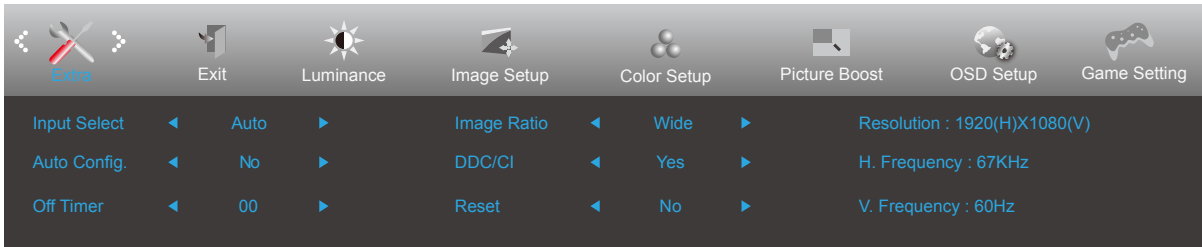
Extra



	Input Select (Selec. de entrada)		Seleccionar la fuente de señal de entrada
	Auto Config. (Ajuste Auto.)	sí o no	Ajustar automáticamente los valores predeterminados de la imagen (solamente para los modelos con D-Sub)
	Off timer (Temporizador de apagado)	0-24 horas	Seleccionar el tiempo de apagado DC
	Image Ratio (Rel. imagen)	Wide (Ancho)	Seleccionar la relación de imagen para la pantalla.
		4:3	
	DDC/CI	sí o no	ACTIVAR o DESACTIVAR la compatibilidad con DDC/CI
Reset (Reiniciar)	Sí o no	Restablecer los valores predeterminados del menú (ENERGY STAR® disponible para algunos modelos.)	
	ENERGY STAR® o no		

Exit (Salir)



	Exit (Salir)		Salir del menú OSD
---	--------------	--	--------------------

Indicador LED

Estado	Color del indicador LED
Modo Potencia completa	Blanco
Modo Activo-desactivo	Naranja

Solucionar problemas

Problema y pregunta	Posibles soluciones
El LED de alimentación no se ilumina	Asegúrese de que el botón de alimentación se encuentra en la posición de encendido (ON) y que el cable de alimentación está correctamente enchufado a una toma de corriente con toma de tierra y al monitor.
No se muestran imágenes en la pantalla	<ul style="list-style-type: none"> • ¿Está el cable de alimentación correctamente conectado? Compruebe la conexión del cable de alimentación y la fuente de alimentación. • ¿Está el cable conectado correctamente? (Conectado mediante el cable D-SUB) Compruebe la conexión del cable D-SUB (Conectado mediante el cable HDMI) Compruebe la conexión del cable HDMI (Conectado mediante el cable DP) Compruebe la conexión del cable DP. * La entrada D-SUB/HDMI/DP no está disponible en todos los modelos. • Si la alimentación está conectada, reinicie el equipo para ver la pantalla inicial (la pantalla de inicio de sesión). Si la pantalla inicial (pantalla de inicio de sesión) aparece, reinicie el equipo en el modo aplicable (modo seguro para Windows 7/8/10) y, a continuación, cambie la frecuencia de la tarjeta de vídeo. (Consulte la sección Establecer la resolución óptima) Si la pantalla inicial (pantalla de inicio de sesión) no aparece, póngase en contacto con el centro de servicio o con su distribuidor. • ¿Puede ver el mensaje “Input Not Supported” (Entrada no admitida) en la pantalla? Este mensaje aparece cuando la señal procedente de la tarjeta de vídeo supera la resolución y la frecuencia máximas que el monitor puede gestionar correctamente. Ajuste la resolución y frecuencia máximas que el monitor pueda gestionar. • Asegúrese de que los controladores del monitor AOC están instalados.
La imagen está borrosa y tiene el problema del sombreado fantasma	Ajuste los controles de contraste y brillo. Realice un ajuste automático. Asegúrese de que no está utilizando un alargador o caja de conexiones. Es recomendable conectar el monitor directamente al conector de la tarjeta de salida de vídeo situada en la parte posterior.
La imagen rebota, parpadea o hay un patrón de ondas en ella	Aleje los dispositivos eléctricos que puedan causar interferencias eléctricas todo lo posible del monitor. Utilice la tasa máxima de actualización posible del monitor para la resolución que está utilizando.
El monitor está bloqueado en “Modo Inactivo-activo”	El interruptor de encendido del equipo debe estar en la posición de encendido (ON). La tarjeta de vídeo del equipo debe estar completamente encajada en el zócalo. Asegúrese de que el cable de vídeo del monitor está correctamente conectado al equipo. Revise el cable de vídeo del monitor y asegúrese de que ninguno de sus contactos está doblado. Asegúrese de que el equipo está funcionando pulsando la tecla Bloq. El indicador LED se debe encender o apagar después de presionar la tecla BLOQ MAYÚS.
Falta uno de los colores principales (ROJO, VERDE o AZUL)	Revise el cable de vídeo del monitor y asegúrese de que ninguno de sus contactos está dañado. Asegúrese de que el cable de vídeo del monitor está correctamente conectado al equipo.
La imagen de la pantalla no está centrada o no tiene el tamaño adecuado.	Ajuste la posición horizontal y la posición vertical o pulse el botón de acceso directo (AUTO).
La imagen presenta defectos de color (el blanco no parece blanco)	Ajuste el color RGB o seleccione la temperatura de color que desee.
Alteraciones horizontales o verticales en la pantalla	Utilice el modo de apagado de Windows 7/8/10 para ajustar las opciones RELOJ y ENFOQUE. Realice un ajuste automático.

Regulación y Servicio

Por favor, consulte la información de Regulación y Servicio que se encuentra en el CD manual o en www.aoc.com (para encontrar el modelo que compra en su país y para encontrar información sobre Regulación y Servicio en la página de Soporte.)

Especificaciones

Especificaciones generales

Panel	Nombre del modelo	22P2Q	
	Sistema de control	LCD TFT a color	
	Tamaño visible de la imagen	Diagonal de 54,7 cm	
	Tamaño de punto	0,24795mm (H) x 0,24795mm (V)	
	Vídeo	Interfaz R, G, B Analog e interfaz DP e Interfaz HDMI e interfaz DVI	
	Sinc. separada	H/V TTL	
	Pantalla a color	16,7 millones de colores	
Otros	Velocidad de barrido horizontal	30-85kHz	
	Tamaño de barrido horizontal (máximo)	476,064mm	
	Tasa de barrido vertical	48-75Hz	
	Tamaño de barrido vertical (máximo)	267,786mm	
	Resolución óptima predeterminada	1920 x 1080@60Hz	
	Max resolution	1920x1080@60Hz(VGA/DVI) 1920x1080@75Hz(HDMI/DP)	
	Conectar y listo	VESA DDC2B/CI	
	Fuente de alimentación	100-240V~, 50/60Hz	
	Consumo de energía	Típico (brillo y contraste predeterminados)	17W
		Máx. (brillo = 100, contraste =100)	≤58W
Ahorro de energía		≤0,5W	
Características físicas	Tipo de conector	DP/DVI/HDMI/D-Sub/Audio in/Earphone out/USB3.2 Gen1x4 (includes 1 fast charger)	
	Tipo de cable de señal	Desmontable	
Condiciones medioambientales	Temperatura	Mientras funciona	0°~ 40°
		Mientras no funciona	-25°~ 55°
	Humedad	Mientras funciona	10% a 85% (sin condensación)
		Mientras no funciona	5 % a 93% (sin condensación)
	Altitud	Mientras funciona	0~ 5000 m (0~ 16404 pies)
		Mientras no funciona	0~ 12 192 m (0~ 40 000 ft)

Panel	Nombre del modelo	22P2DU		
	Sistema de control	LCD TFT a color		
	Tamaño visible de la imagen	Diagonal de 54,7 cm		
	Tamaño de punto	0,24795mm (H) x 0,24795mm (V)		
	Vídeo	Interfaz R, G, B Analog e Interfaz HDMI e interfaz DVI		
	Sinc. separada	H/V TTL		
	Pantalla a color	16,7 millones de colores		
Otros	Velocidad de barrido horizontal	30-85kHz		
	Tamaño de barrido horizontal (máximo)	476,064mm		
	Tasa de barrido vertical	48-75Hz		
	Tamaño de barrido vertical (máximo)	267,786mm		
	Resolución óptima predeterminada	1920 x 1080@60Hz		
	Max resolution	1920x1080@60Hz(VGA/DVI) 1920x1080@75Hz(HDMI)		
	Conectar y listo	VESA DDC2B/CI		
	Fuente de alimentación	100-240V~, 50/60Hz		
	Consumo de energía	Típico (brillo y contraste predeterminados)	20W	
		Máx. (brillo = 100, contraste =100)	≤55W	
Ahorro de energía		≤0,5W		
Características físicas	Tipo de conector	DVI/HDMI/D-Sub/Audio in/Earphone out/USB3.2 Gen1x4 (includes 1 fast charger)		
	Tipo de cable de señal	Desmontable		
Condiciones medioambientales	Temperatura	Mientras funciona	0°~ 40°	
		Mientras no funciona	-25°~ 55°	
	Humedad	Mientras funciona	10% a 85% (sin condensación)	
		Mientras no funciona	5 % a 93% (sin condensación)	
	Altitud	Mientras funciona	0~ 5000 m (0~ 16404 pies)	
		Mientras no funciona	0~ 12 192 m (0~ 40 000 ft)	

Panel	Nombre del modelo	22P2ES		
	Sistema de control	LCD TFT a color		
	Tamaño visible de la imagen	Diagonal de 54,7 cm		
	Tamaño de punto	0,24795mm (H) x 0,24795mm (V)		
	Vídeo	Interfaz R, G, B Analog e Interfaz HDMI e interfaz DP		
	Sinc. separada	H/V TTL		
	Pantalla a color	16,7 millones de colores		
Otros	Velocidad de barrido horizontal	30-85kHz		
	Tamaño de barrido horizontal (máximo)	476,064mm		
	Tasa de barrido vertical	48-75Hz		
	Tamaño de barrido vertical (máximo)	267,786mm		
	Resolución óptima predeterminada	1920 x 1080@60Hz		
	Max resolution	1920x1080@60Hz(VGA) 1920x1080@75Hz(HDMI/DP)		
	Conectar y listo	VESA DDC2B/CI		
	Fuente de alimentación	100-240V~, 50/60Hz		
	Consumo de energía	Típico (brillo y contraste predeterminados)	20W	
		Máx. (brillo = 100, contraste =100)	≤25W	
Ahorro de energía		≤0,5W		
Características físicas	Tipo de conector	DP/HDMI/D-Sub/Earphone out/		
	Tipo de cable de señal	Desmontable		
Condiciones medioambientales	Temperatura	Mientras funciona	0°~ 40°	
		Mientras no funciona	-25°~ 55°	
	Humedad	Mientras funciona	10% a 85% (sin condensación)	
		Mientras no funciona	5 % a 93% (sin condensación)	
	Altitud	Mientras funciona	0~ 5000 m (0~ 16404 pies)	
		Mientras no funciona	0~ 12 192 m (0~ 40 000 ft)	

Modos de visualización preconfigurados

22P2Q

ESTÁNDAR	RESOLUCIÓN	FRECUENCIA HORIZONTAL (KHz)	FRECUENCIA VERTICAL (Hz)
VGA	640x480@60Hz	31,469	59,94
	640x480@72Hz	37,861	72,809
	640x480@75Hz	37,5	75
SVGA	800x600@56Hz	35,156	56,25
	800x600@60Hz	37,879	60,317
	800x600@72Hz	48,077	72,188
	800x600@75Hz	46,875	75
XGA	1024x768@60Hz	48,363	60,004
	1024x768@70Hz	56,476	70,069
	1024x768@75Hz	60,023	75,029
SXGA	1280x1024@60Hz	63,981	60,02
	1280x1024@75Hz	79,976	75,025
	1280x720@60Hz	44,772	59,855
	1280x960@60Hz	60	60
WXGA+	1440x900@60Hz	55,935	59,887
	832x624@75Hz	49,725	74,77
	1680x1050@60Hz	64,674	59,883
FHD	1920x1080@60Hz	67,5	60
	1920x1080@75Hz	83,894	74,973
IBM MODES			
DOS	640x350@70Hz	31,469	70,087
DOS	720x400@70Hz	31,469	70,087
MAC MODES			
VGA	640x480@67Hz	35	66,667
SVGA	832x624@75Hz	49,725	74,551

22P2DU/22P2ES

ESTÁNDAR	RESOLUCIÓN	FRECUENCIA HORIZONTAL (KHz)	FRECUENCIA VERTICAL (Hz)
VGA	640x480@60Hz	31,469	59,940
	640x480@67Hz	35,000	66,667
	640x480@72Hz	37,861	72,809
	640x480@75Hz	37,500	75,00
SVGA	800x600@56Hz	35,156	56,250
	800x600@60Hz	37,879	60,317
	800x600@72Hz	48,077	72,188
	800x600@75Hz	46,875	75,000
	832x624@75Hz	49,725	74,551
XGA	1024x768@60Hz	48,363	60,004
	1024x768@70Hz	56,476	70,069
	1024x768@75Hz	60,023	75,029
SXGA	1280x1024@60Hz	63,981	60,020
	1280x1024@75Hz	79,976	75,025
WXGA+	1440x900@60Hz	55,935	59,887
FHD	1920x1080@60Hz	67,500	60,000
Full HD	1920x1080@75Hz	83,894	74,973

Asignaciones de contactos

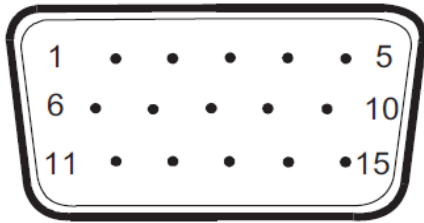

Cable de señal de pantalla en color de 15 contactos

Nº de contacto	Nombre de la señal	Nº de contacto	Nombre de la señal
1	Vídeo rojo	9	+5V
2	Vídeo verde	10	Tierra
3	Vídeo azul	11	S.C.
4	S.C.	12	Datos de serie DDC
5	Detectar cable	13	Sinc. H.
6	TIERRA-ROJO	14	Sinc. V.
7	TIERRA-VERDE	15	Reloj de serie DDC
8	TIERRA-AZUL		



Cable de señal de pantalla en color de 19 contactos

Nº de contacto	Nombre de la señal	Nº de contacto	Nombre de la señal	Nº de contacto	Nombre de la señal
1.	Datos TMDS 2+	9.	Datos 0- TMDS	17.	Tierra DDC/CEC
2.	Protección Datos 2 TMDS	10.	Reloj TMDS +	18.	Alimentación de +5 V
3.	Datos 2- TMDS	11.	Protección reloj TMDS	19.	Detección de conexión en caliente
4.	Datos TMDS 1+	12.	TMDS Reloj-		
5.	Protección de datos TMDS 1	13.	CEC		
6.	Datos 1- TMDS	14.	Reservado (S.C. en el dispositivo)		
7.	Datos TMDS 0+	15.	SCL		
8.	Protección Datos 0 TMDS	16.	SDA		

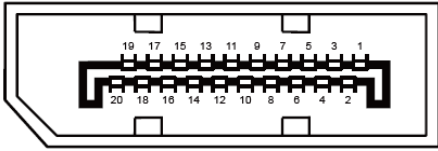

Cable de señal de pantalla en color de 20 contactos

Nº de contacto	Nombre de la señal	Nº de contacto	Nombre de la señal
1.	ML_Carril 3 (n)	11.	TIERRA
2.	TIERRA	12.	ML_Carril 0 (p)
3.	ML_Carril 3 (p)	13.	CONFIG1
4.	ML_Carril 2 (n)	14.	CONFIG2
5.	TIERRA	15.	AUX_CH(p)
6.	ML_Carril 2 (p)	16.	TIERRA
7.	ML_Carril 1 (n)	17.	AUX_CH(n)
8.	TIERRA	18.	Detección de conexión en caliente
9.	ML_Carril 1 (p)	19.	Retorno DP_PWR
10.	ML_Carril 0 (n)	20.	DP_PWR

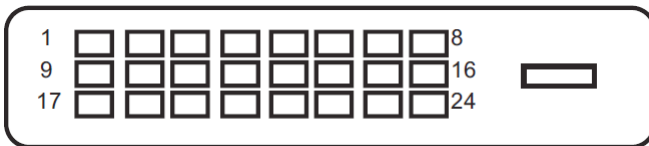

Cable de señal de pantalla en color de 24 contactos

Nº de contacto	Nombre de la señal	Nº de contacto	Nombre de la señal
1	Datos TMDS 2-	13	Datos TMDS 3+
2	Datos TMDS 2+	14	Alimentación de +5 V
3	Blindaje de datos TMDS 2/4	15	Tierra (para +5 V)
4	Datos TMDS 4-	16	Detección de conexión en caliente
5	Datos TMDS 4+	17	Datos TMDS 0-
6	Reloj DDC	18	Datos TMDS 0+
7	Datos DDC	19	Blindaje de datos TMDS 0/5
8	N.C.	20	Datos TMDS 5-
9	Datos TMDS 1-	21	Datos TMDS 5+
10	Datos TMDS 1+	22	Blindaje de reloj TMDS
11	Blindaje de datos TMDS 1/3	23	Reloj TMDS+
12	Datos TMDS 3-	24	Reloj TMDS-

* para modelos seleccionados

Conectar y listo

Función DDC2B Conectar y listo

Este monitor cuenta con las funciones DDC2B VESA según la NORMA DDC VESA. Dicha norma permite al monitor informar al sistema principal de su identidad y, dependiendo del nivel de DDC utilizado, comunicar información adicional sobre sus funciones de visualización.

El DDC2B es un canal de datos bidireccional basado en el símbolo Protocolo I2C. El sistema principal puede solicitar información EDID a través del canal DDC2B.