

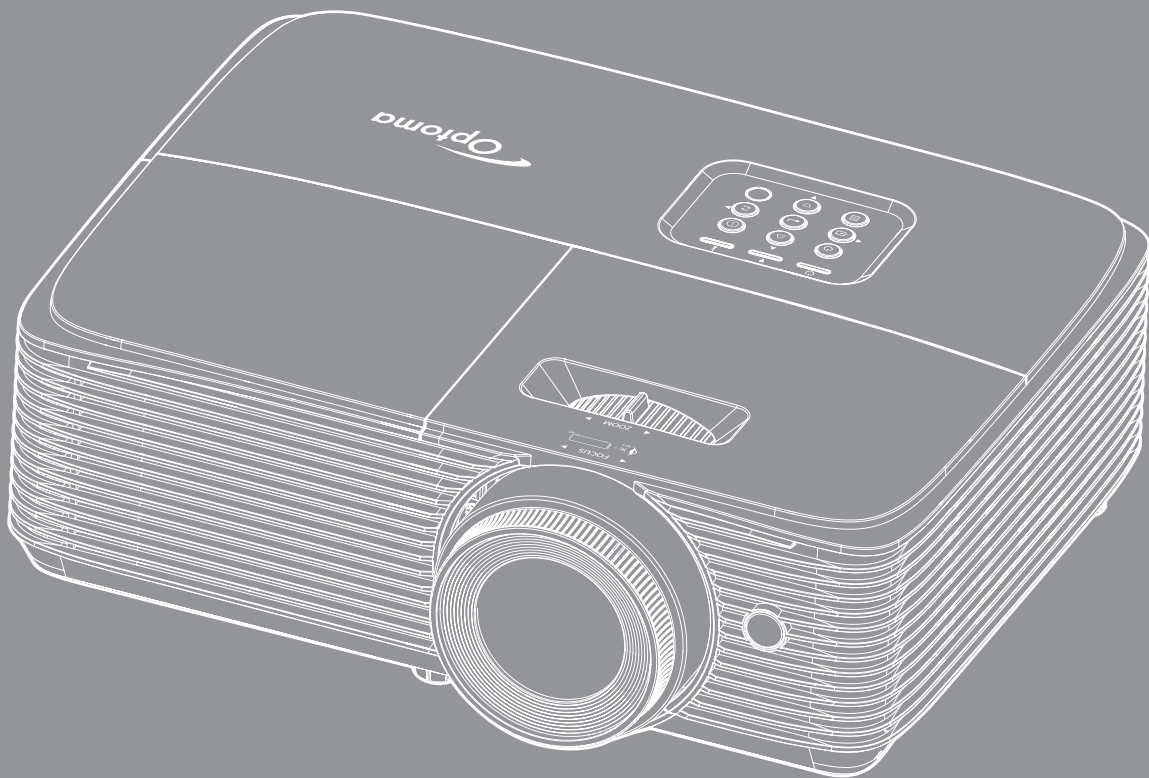

# Proyector DLP®



Manual del usuario



# ÍNDICE

<b>SEGURIDAD .....</b>	<b>4</b>
<i>Instrucciones de seguridad importantes.....</i>	<i>4</i>
<i>Limpiar la lente .....</i>	<i>5</i>
<i>Información de seguridad 3D .....</i>	<i>6</i>
<i>Derechos de autor.....</i>	<i>7</i>
<i>Renuncia de responsabilidad .....</i>	<i>7</i>
<i>Reconocimiento de marcas registradas .....</i>	<i>7</i>
<i>FCC .....</i>	<i>7</i>
<i>Declaración de conformidad para los países de la UE.....</i>	<i>8</i>
<i>WEEE.....</i>	<i>8</i>
<b>INTRODUCCIÓN .....</b>	<b>9</b>
<i>Descripción del paquete.....</i>	<i>9</i>
<i>Accesorios estándares .....</i>	<i>9</i>
<i>Accesorios opcionales.....</i>	<i>9</i>
<i>Información general del producto .....</i>	<i>10</i>
<i>Conexiones.....</i>	<i>11</i>
<i>Teclado numérico .....</i>	<i>13</i>
<i>Mando a distancia 1 .....</i>	<i>14</i>
<i>Mando a distancia 2 .....</i>	<i>15</i>
<b>CONFIGURACIÓN E INSTALACIÓN.....</b>	<b>16</b>
<i>Instalar el proyector.....</i>	<i>16</i>
<i>Conectar fuentes al proyector .....</i>	<i>18</i>
<i>Ajustar de la imagen proyectada.....</i>	<i>20</i>
<b>USO DEL PROYECTOR.....</b>	<b>24</b>
<i>Encender y apagar el proyector .....</i>	<i>24</i>
<i>Seleccionar una fuente de entrada.....</i>	<i>25</i>
<i>Navegación por el menú y funciones .....</i>	<i>26</i>
<i>Árbol de menús en pantalla (OSD).....</i>	<i>28</i>
<i>Menú Ajustes de imagen: Pantalla .....</i>	<i>35</i>
<i>Mostrar el menú Juegos mejorados .....</i>	<i>37</i>
<i>Menú Pantalla 3D .....</i>	<i>37</i>
<i>Menú de relación de aspecto de visualización.....</i>	<i>38</i>
<i>Menú de máscara de borde de visualización .....</i>	<i>39</i>
<i>Menú de zoom de visualización .....</i>	<i>39</i>
<i>Menú de desplazamiento de la imagen de visualización .....</i>	<i>39</i>
<i>Menú de distorsión trapezoidal de visualización .....</i>	<i>40</i>
<i>Menú de silencio de audio.....</i>	<i>40</i>
<i>Menú de volumen de audio .....</i>	<i>40</i>
<i>Menú de configuración de proyección.....</i>	<i>41</i>
<i>Menú de configuración de lámpara .....</i>	<i>41</i>

<i>Menú de configuración de filtro</i> .....	41
<i>Menú de configuración de energía</i> .....	41
<i>Menú Configuración Seguridad</i> .....	42
<i>Menú de configuración de enlace HDMI</i> .....	43
<i>Menú de configuración del patrón de prueba</i> .....	43
<i>Menú Configuración: Ajustes remotos</i> .....	43
<i>Menú de opciones de configuración</i> .....	44
<i>Menú Restablecimiento de configuración</i> .....	45
<i>Menú LAN de red</i> .....	46
<i>Menú Configuración - Red - Configuración de control</i> .....	48
<i>Menú Información</i> .....	53



## **MANTENIMIENTO..... 54**

<i>Reemplazar la lámpara (solo personal de mantenimiento)</i> .....	54
<i>Instalar y limpiar el filtro para el polvo</i> .....	56

## **INFORMACIÓN ADICIONAL ..... 57**

<i>Resoluciones compatibles</i> .....	57
<i>Tamaño de imagen y distancia de proyección</i> .....	60
<i>Dimensiones del proyector e instalación en el techo</i> .....	61
<i>Códigos del mando a distancia infrarrojo 1</i> .....	62
<i>Códigos del mando a distancia infrarrojo 2</i> .....	64
<i>Resolución de problemas</i> .....	66
<i>Indicador de advertencia</i> .....	68
<i>Especificaciones</i> .....	70
<i>Oficinas globales de Optoma</i> .....	71

# SEGURIDAD

	El símbolo de rayo dentro de un triángulo equilátero pretende alertar al usuario de la existencia de "voltaje peligroso" no aislado en el interior del producto, cuya magnitud puede ser lo suficientemente grande como para constituir un riesgo de descarga eléctrica para las personas.
	El símbolo de exclamación dentro de un triángulo equilátero pretende alertar al usuario de la existencia de importantes instrucciones de funcionamiento y mantenimiento (servicio técnico) en la documentación que acompaña al aparato.

Siga todas las advertencias, precauciones y procedimientos de mantenimiento recomendados en esta guía del usuario.

## Instrucciones de seguridad importantes



- No mire directamente al haz de luz, RG2.  
Al igual que con cualquier fuente brillante, no mire directamente al haz, RG2 IEC 62471-5:2015.
- No bloquee las aperturas de ventilación. Para garantizar un funcionamiento fiable del proyector y para evitar que se sobrecaliente, es recomendable instalarlo en una ubicación que no bloquee la ventilación. A modo de ejemplo, no coloque el proyector en una mesa llena de objetos, un sofá, una cama, etc. No coloque el proyector en un lugar cerrado como una estantería o armario que restrinja el flujo de aire.
- Para reducir el riesgo de incendio y/o descarga eléctrica, no exponga el proyector a la lluvia o humedad. No coloque el aparato cerca de fuentes de calor, como por ejemplo radiadores, hornillos u otros aparatos como amplificadores que produzcan calor.
- No permita que ningún objeto o líquido entre en el proyector. Podrían entrar en contacto con punto de voltaje peligroso y cortocircuitar componentes, lo que podría originar un incendio o descargas eléctricas.
- No utilice el producto bajo las siguientes condiciones:
  - En ambientes muy calurosos, fríos o húmedos.
    - (i) Asegúrese de que la temperatura ambiente se encuentre entre 5°C ~ 40°C
    - (ii) Asegúrese de que la humedad relativa se encuentre entre 10% ~ 85%
  - En áreas donde el polvo y la suciedad se acumulen con facilidad.
  - Coloque el equipo cerca de un aparato que genere campos magnéticos intensos.
  - Bajo luz solar directa.
- No utilice el proyector en lugares donde pueda haber gases inflamables o gases explosivos en la atmósfera. La lámpara que se encuentra dentro del proyector alcanza temperaturas muy altas durante el funcionamiento y los gases pueden prenderse, lo que puede dar lugar a un incendio.
- No utilice la unidad si se presenta algún daño físico. Los daños físicos/utilizaciones incorrectas podrían ser (aunque no están limitados a):
  - La unidad se ha dejado caer.
  - El cable de alimentación o el enchufe está dañado.
  - Se ha derramado líquido sobre el proyector.
  - El proyector se ha expuesto a la lluvia o a la humedad.
  - Algo se ha caído dentro del proyector o está suelto.
- No coloque el proyector sobre una superficie inestable. El proyector puede caerse, lo que puede dar lugar a lesiones personales o daños en el propio proyector.
- No bloquee la luz que sale de la lente del proyector cuando se encuentra en funcionamiento. La luz caliente el objeto y puede fundirse, lo que puede provocar quemaduras o un incendio.

- No abra o desmonte este proyector, ya que se podrían producir descargas eléctricas.
- No intente reparar la unidad por sí mismo. Si abre o retira las tapas puede quedar expuesto a voltajes peligrosos y a otros riesgos. Llame a Optoma antes de enviar la unidad para que la reparen.
- Consulte la carcasa del proyector para obtener instrucciones relacionadas con la seguridad.
- La unidad solamente debe ser reparada por personal de servicio técnico cualificado.
- Use sólo accesorios/componentes auxiliares homologados por el fabricante.
- No mire directamente a la lente del proyector mientras está en funcionamiento. El brillo de la luz puede dañarle los ojos.
- Cuando reemplace la lámpara, espere a que la unidad se enfríe.
- Este proyector detectará la vida de la lámpara automáticamente. Asegúrese de cambiar la lámpara cuando aparezcan los mensajes de aviso.
- Reinicie la función "Restablecer Lámpara" del menú "Conf. Config. Lámpara" de visualización en pantalla después de reemplazar el módulo de la lámpara.
- Cuando apague el proyector, asegúrese de que el ciclo de enfriamiento se ha completado antes de desconectar la alimentación. Deje que transcurran 90 segundos para que el proyector se enfríe.
- Cuando se aproxime el fin del ciclo de vida de la lámpara, el mensaje "Se agotó la vida útil de la lámpara." aparecerá en la pantalla. Póngase en contacto con su distribuidor local o con el centro de servicio local para cambiar la lámpara tan pronto como sea posible.
- Apagar la unidad y desconectar el enchufe de alimentación de la toma de CA antes de limpiar el producto.
- Use un paño suave y seco impregnado en un detergente débil para limpiar la carcasa de la pantalla. No utilizar limpiadores, ceras o disolventes abrasivos para limpiar la unidad.
- Desconectar el enchufe de la corriente de la salida de CA si no va a usar el producto durante un prolongado período de tiempo.

**Nota:** Cuando la lámpara alcance el final de su ciclo de vida, el proyector no se volverá a encender hasta que se reemplace el módulo de la lámpara.

- No coloque el proyector en lugares donde pueda estar sometido a vibraciones o impactos.
- No toque la lente con las manos desprotegidas.
- Quite las pilas del mando a distancia antes de guardarlo. Si las pilas se dejan en el mando a distancia durante prolongados períodos de tiempo, pueden presentar fugas.
- No utilice o almacene el proyector en lugares donde haya humo procedente de aceite o cigarrillos, ya que puede afectar negativamente a la calidad del rendimiento del proyector.
- Siga la instalación de orientación del proyector correcta ya que una instalación no estándar puede afectar al rendimiento del proyector.
- Utilice una regleta de enchufes y o protector de sobrevoltaje. Los apagones y las caídas de tensión pueden DAÑAR los dispositivos.

## Limpiar la lente

- Antes de limpiar la lente, asegúrese de apagar el proyector y desenchufar el cable de alimentación para así dejarlo enfriar completamente.
- Utilice un compresor de aire para quitar el polvo.
- Utilice un paño especial para limpiar lentes y limpie con suavidad la lente. No toque la lente con las manos desprotegidas.
- No utilice detergentes alcalinos/ácidos o disolventes volátiles como alcohol para limpiar la lente. Si la lente se daña durante el proceso de limpieza, no está cubierta por la garantía.



Advertencia: No utilice un spray con gases inflamables para quitar el polvo o suciedad de la lente. Esto puede provocar un incendio debido al calor excesivo dentro del proyector.



Advertencia: No limpie la lente si el proyector se está calentando, ya que puede provocar que se desprenda la película superficial de la lente.



Advertencia: No limpie o golpee la lente con un objeto duro.

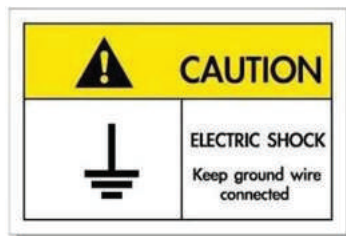

Para prevenir descargas eléctricas, la unidad y sus periféricos deben de estar conectados correctamente a tierra.

## Información de seguridad 3D

Siga todas las advertencias y precauciones tal y como se recomienda antes de que usted o sus hijos utilicen la función 3D.

### Advertencia

Los niños y adolescentes podrían presentar una mayor sensibilidad a los problemas de salud asociados a la visualización de imágenes 3D, por lo que deben disfrutar de vigilancia constante durante la realización de tal actividad.

### Advertencia acerca de la epilepsia fotosensitiva y otros riesgos de salud

- Algunos espectadores podrían experimentar ataques epilépticos o apoplejías durante la visualización de las imágenes o luces intermitentes que el proyector proyecta al reproducir películas o videojuegos. Si usted es susceptible de sufrir un ataque epiléptico o apoplejía o sus antecedentes familiares así lo sugieren, consulte con un médico especialista antes de usar la función 3D.
- Incluso aquellas personas sin antecedentes personales o familiares de epilepsia o apoplejía podrían sufrir una enfermedad no diagnosticada que derive en la aparición de ataques epilépticos fotosensitivos.
- Las mujeres embarazadas, los ancianos, los enfermos en estado grave, las personas privadas del sueño y aquellas afectadas por el consumo de alcohol deben evitar el uso de las funciones 3D que incorpora el equipo.
- Si experimenta alguno de los siguientes síntomas, desista inmediatamente de la visualización de imágenes 3D y póngase en contacto con un médico especialista: (1) alteración de la visión; (2) desvanecimiento; (3) mareo; (4) movimiento involuntario e impulsivo de los ojos o los músculos; (5) confusión; (6) náuseas; (7) pérdida de consciencia; (8) convulsiones; (9) calambres; y/o (10) desorientación. Los niños y adolescentes son más propensos que los adultos a experimentar los síntomas anteriores. Los padres deben prestar especial atención a sus hijos durante el uso de la función y preguntarles con frecuencia si sufren tales síntomas.
- La visualización de la proyección 3D puede causar, asimismo, cinetosis, efectos de alteración de la percepción, desorientación, fatiga ocular y reducción de la estabilidad postural. Se recomienda al usuario realizar descansos con frecuencia con objeto de mitigar el posible impacto de tales efectos. Si sufre fatiga o sequedad ocular o experimenta alguno de los síntomas anteriores, desista inmediatamente del uso de este dispositivo hasta que los síntomas desaparezcan y hayan transcurrido, al menos, 30 minutos a partir de dicho momento.
- La visualización de la proyección 3D a muy poca distancia de la pantalla durante periodos prolongados de tiempo puede resultar perjudicial para la visión. La distancia de visualización ideal es equivalente a tres veces la altura de la pantalla. Es recomendable que los ojos del espectador queden situados al nivel de la pantalla.
- La visualización de la proyección 3D empleando unas gafas 3D durante un periodo prolongado de tiempo puede derivar en dolores de cabeza o sensación de fatiga. Si experimenta dolor de cabeza, fatiga o mareos, desista de la visualización de la proyección 3D y descanse.
- No use las gafas 3D con ningún fin ajeno a la visualización de la proyección 3D.
- El uso de las gafas 3D con cualquier otra finalidad (y, en particular, como anteojos, gafas de sol, gafas protectoras, etc.) podría resultar físicamente perjudicial para el espectador y debilitar la capacidad visual.
- Algunos espectadores podrían sufrir desorientación durante la visualización de la proyección 3D. Debido a ello, NO se recomienda instalar el PROYECTOR 3D cerca del hueco de una escalera, cables, balcones u otros objetos con los que sea posible tropezar o chocar, o puedan provocar caídas, romperse o desprenderse.

## Derechos de autor

Esta publicación, incluidas todas las fotografías, ilustraciones y software, está protegida por leyes de derechos de autor internacionales, con todos los derechos reservados. Ni este manual ni ningún material aquí contenido, puede ser reproducido sin el consentimiento por escrito del autor.

© Derechos de autor 2021

## Renuncia de responsabilidad

La información contenida en este documento está sujeta a cambios sin previo aviso. El fabricante no representa ni otorga ninguna garantía respecto al contenido de esta documentación y renuncia expresamente a cualquier garantía implícita de comerciabilidad o idoneidad para cualquier fin determinado. El fabricante se reserva el derecho de revisar esta publicación y de realizar cambios en el contenido del presente documento cuando lo estime oportuno sin que tenga la obligación de notificar a ninguna persona dichos cambios o revisiones.

## Reconocimiento de marcas registradas

Kensington es una marca comercial registrada en EE.UU. de ACCO Brand Corporation con registros emitidos y aplicaciones pendientes en otros países de todo el mundo.

HDMI, el logotipo de HDMI y High-Definition Multimedia Interface son marcas comerciales o marcas registradas de HDMI Licensing, LLC en Estados Unidos y otros países.

DLP®, DLP Link y el logotipo de DLP son marcas comerciales registradas de Texas Instruments y BrilliantColor™ es una marca comercial de Texas Instruments.

Todos los demás nombres de producto utilizados en este manual pertenecen a sus respectivos propietarios y están reconocidos.

## FCC

Este equipo ha sido comprobado y se ha determinado que cumple con los límites de dispositivo digital Clase B, de acuerdo con la Parte 15 de las Normas de la FCC. Dichos límites han sido diseñados para proporcionar una protección razonable contra interferencias perjudiciales en una instalación residencial. Este equipo genera, utiliza y puede irradiar energía de radiofrecuencia y, si no se encuentra instalado o si no es utilizado de acuerdo con las instrucciones, puede causar interferencias dañinas a las comunicaciones de radio.

No es posible, no obstante, garantizar que no se produzcan interferencias en una instalación particular. Si este dispositivo causa interferencias perjudiciales para la recepción de ondas de radio o televisión, lo cual puede determinarse apagándolo y encendiéndolo, se recomienda al usuario intentar corregir la interferencia poniendo en práctica una o más de las siguientes medidas:

- Cambiar la orientación o la ubicación de la antena receptora.
- Aumentar la separación entre el dispositivo y el receptor.
- Conectar el dispositivo a una toma de suministro eléctrico perteneciente a un circuito diferente de aquél al que está conectado el receptor.
- Solicitar ayuda a un distribuidor o a un técnico experto en radio y televisión.

### **Aviso: Cables apantallados**

La conexión de cualquier dispositivo informático deberá tener lugar empleando cables apantallados a fin de no impedir la satisfacción de los requisitos de la normativa de la FCC.

### **Precaución**

Aquellos cambios o modificaciones que no hayan sido expresamente aprobados por el fabricante podrían invalidar la autorización concedida por la Comisión Federal de Comunicaciones al usuario para usar este proyector.

## Condiciones de funcionamiento

Este dispositivo cumple el Apartado 15 de las normas FCC. Su funcionamiento se encuentra sujeto a las dos condiciones siguientes:

1. Este dispositivo no debe causar interferencias perjudiciales; y
2. Este dispositivo debe aceptar cualquier interferencia recibida, incluidas aquellas que pudieran causar un funcionamiento no deseado.

## Aviso: Usuarios canadienses

Este aparato digital de Clase B cumple con la norma canadiense ICES-003.

Remarque à l'intention des utilisateurs canadiens

Cet appareil numérique de la classe B est conforme à la norme NMB-003 du Canada.

## Declaración de conformidad para los países de la UE

- Directiva EMC 2014/30/UE (enmiendas incluidas)
- Directiva de Bajo Voltaje 2014/35/EU
- RED 2014/53/EU (si el producto tiene función RF)

## WEEE



### Instrucciones de eliminación

No arroje este dispositivo electrónico a la basura cuando desee desecharlo. Contribuya a reducir los niveles de contaminación y garantizar la máxima protección del medioambiente recicándolo.



# INTRODUCCIÓN

## Descripción del paquete

Desempaque con cuidado el producto y compruebe que tiene todos los elementos enumerados a continuación bajo la sección de accesorios estándar. Algunos de los elementos que figuran en los accesorios opcionales pueden no estar disponibles en función del modelo, las especificaciones y la región de compra. Compruébelo en su lugar se compra. Algunos accesorios pueden variar según la región.

La tarjeta de garantía solo se suministra en ciertas regiones concretas. Póngase en contacto con su proveedor para obtener más información detallada.

## Accesorios estándares

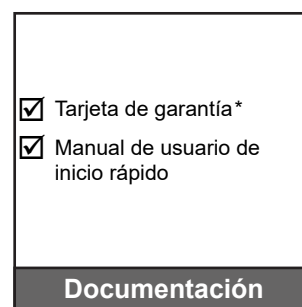
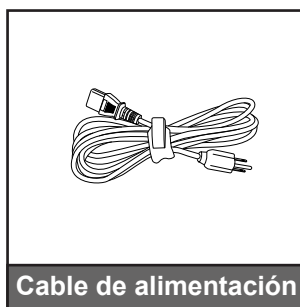

### Nota:

- El mando a distancia se envía con la pila instalada.
- \* Para obtener información sobre la garantía europea, visite [www.optomaeurope.com](http://www.optomaeurope.com).

## Accesorios opcionales

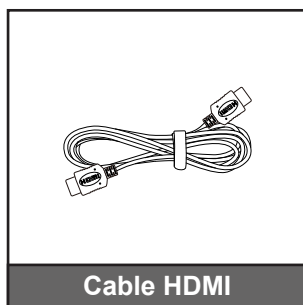
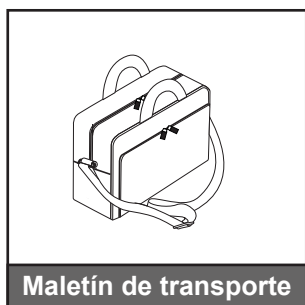

**Nota:** Los accesorios opcionales varían en función del modelo, de las especificaciones y de la región.

# INTRODUCCIÓN

## Información general del producto

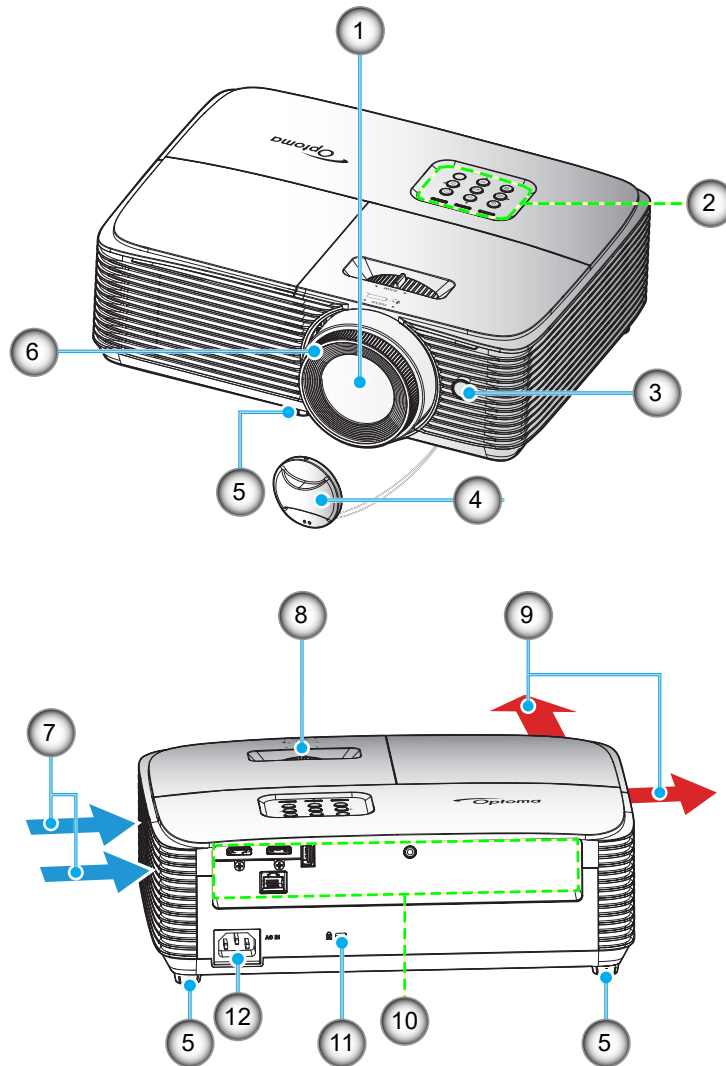

**Nota:** Mantenga una distancia mínima de 20 cm entre las etiquetas de "entrada" y "salida".

Nº	Opción	Nº	Opción
1.	Lente	7.	Ventilación (entrada)
2.	Teclado numérico	8.	Control de zoom
3.	Receptor de infrarrojos (IR)	9.	Ventilación (salida)
4.	Tapa de la lente	10.	Entrada / Salida
5.	Pie de ajuste de inclinación	11.	Puerto de bloqueo Kensington™
6.	Anillo de enfoque	12.	Toma de suministro eléctrico

# INTRODUCCIÓN

## Conexiones

### Tipo 1 (4 I/O)

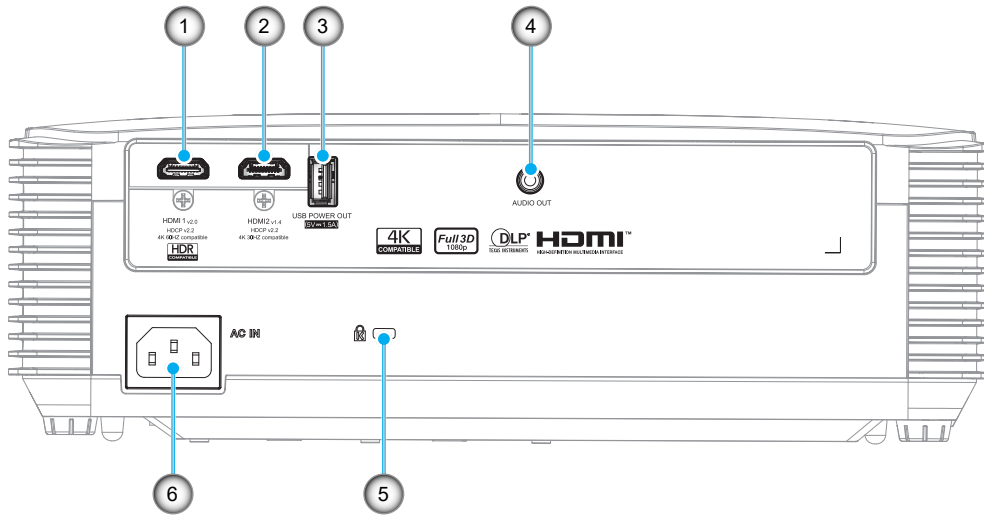

### Tipo 2 (5 I/O)

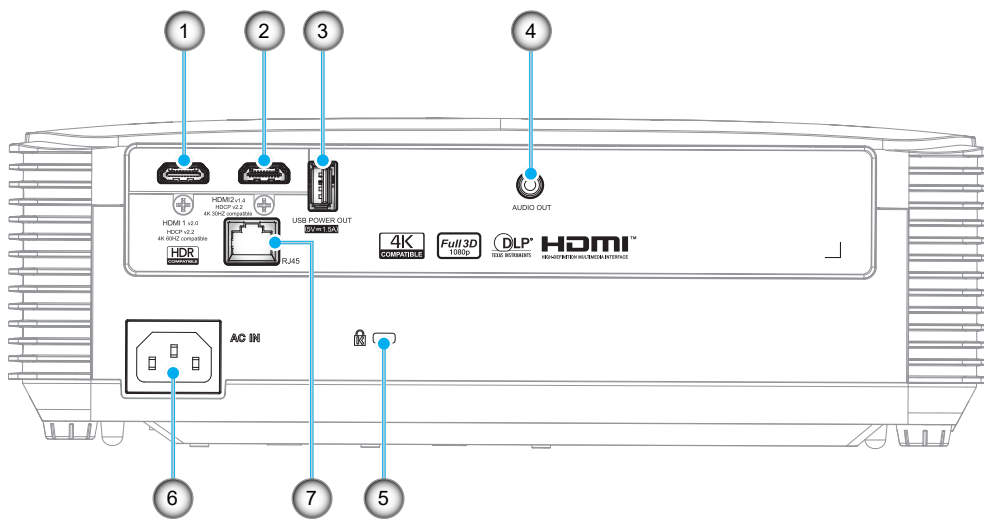

# INTRODUCCIÓN

Nº	Opción	Tipo 1 (4 I/O)	Tipo 2 (5 I/O)
1.	Conector HDMI 1	√	√
2.	Conector HDMI 2	√	√
3.	Conector Salida de energía USB (5 V---1,5 A)/Servicio/Ratón	√	√
4.	Conector Salida de audio	√	√
5.	Puerto de bloqueo Kensington™	√	√
6.	Toma de suministro eléctrico	√	√
7.	Conector RJ-45	N/A	√
<b>Nota:</b> "√" significa que el elemento se admite, "N/A" significa que el elemento no está disponible.			

## Nota:

- *El ratón remoto necesita un mando a distancia especial.*
- *Para garantizar la mejor calidad de imagen y evitar errores de conexión, le recordamos que utilice cables HDMI de alta velocidad o de certificación superior de hasta 5 metros.*
- *Las E/S dependen del proyector adquirido. Compruebe el producto físico como referencia.*
  - \* HDMI1 admite 4K 60 HZ y HDR
  - \* HDMI2 admite 4K 30 HZ; HDR no se admite

# INTRODUCCIÓN

## Teclado numérico

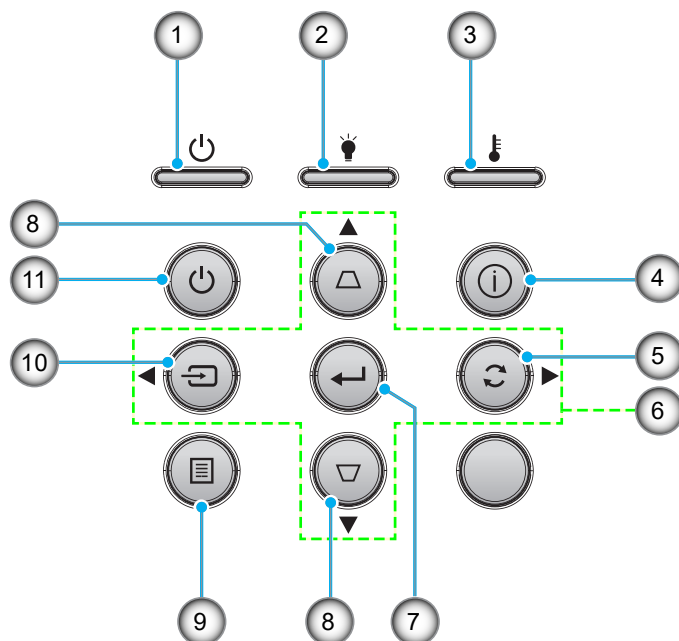

Nº	Opción	Nº	Opción
1.	LED de encendido/espera	7.	Entrar
2.	LED de la lámpara	8.	Corrección de distorsión trapezoidal
3.	LED de temperatura	9.	Menú
4.	Información	10.	Fuente
5.	Resincronización	11.	Energía
6.	Botones de selección de cuatro direcciones		

# INTRODUCCIÓN

## Mando a distancia 1

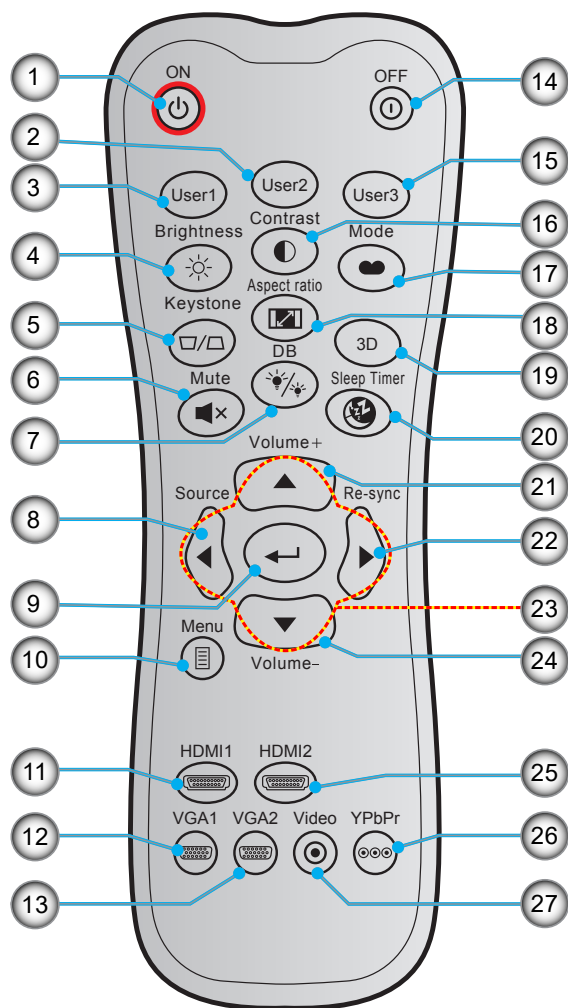

Nº	Opción	Nº	Opción
1.	Encendido	15.	Usuario3
2.	Usuario2	16.	Contraste
3.	Usuario1	17.	Modo Display
4.	Brillo	18.	Relación de aspecto
5.	Trapezoidal	19.	Activación / Desactivación del menú 3D
6.	Silencio	20.	Temporizador de apagado automático
7.	DB (Dynamic Black, es decir, Negro dinámico)	21.	Volumen +
8.	Fuente	22.	Resincronización
9.	Entrar	23.	Botones de selección de cuatro direcciones
10.	Menú	24.	Volumen -
11.	HDMI1	25.	HDMI2
12.	VGA1 (no admitido)	26.	YPbPr (no admitido)
13.	VGA2 (no admitido)	27.	Vídeo (no admitido)
14.	Apagar		

### Nota:

- El mando a distancia real puede variar según la región.
- Es posible que algunos botones no funcionen para modelos que no admiten estas características.

# INTRODUCCIÓN

## Mando a distancia 2

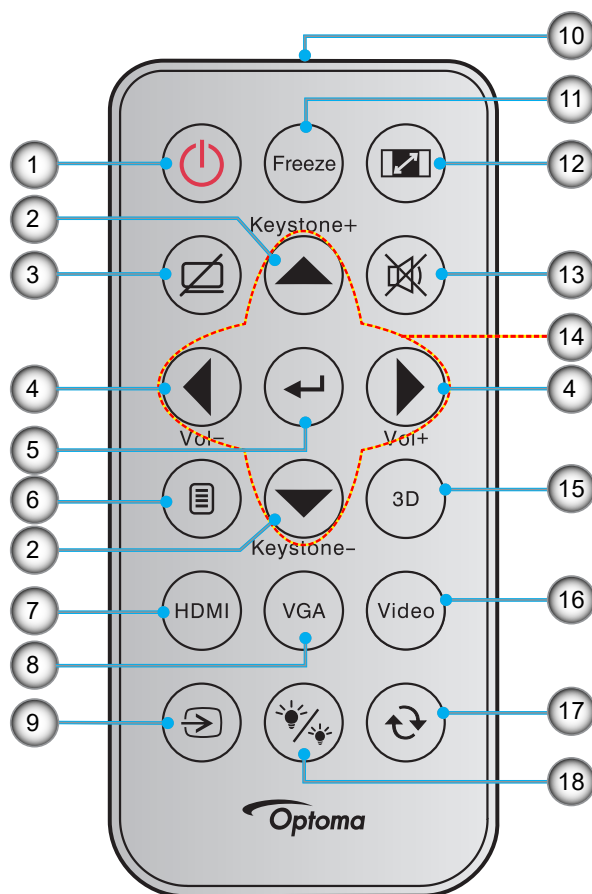

Nº	Opción	Nº	Opción
1.	Encender y apagar	10.	Indicador LED de IR
2.	Corrección trapezoidal - / +	11.	Congelar
3.	Silencio AV	12.	Relación de aspecto
4.	Volumen - / +	13.	Silencio
5.	Entrar	14.	Botones de selección de cuatro direcciones
6.	Menú	15.	3D
7.	HDMI	16.	Vídeo (no admitido)
8.	VGA (no se admite)	17.	Resincronización
9.	Fuente	18.	Modo Brillo

### Nota:

- El mando a distancia real puede variar según la región.
- Es posible que algunos botones no funcionen para modelos que no admiten estas características.
- Antes de usar el mando a distancia por primera vez, extraiga la cinta aislante transparente. Consulte la página 22 para obtener información sobre la instalación de la pila.

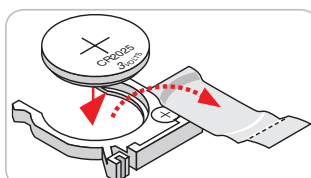

# CONFIGURACIÓN E INSTALACIÓN

## Instalar el proyector

El proyector se ha diseñado para su instalación en una de cuatro posiciones posibles.

Elija la más apropiada de acuerdo con las características de la sala o con sus preferencias personales. Tenga en cuenta el tamaño y la posición de la pantalla, la ubicación de una toma de alimentación adecuada, además de la ubicación y distancia entre el proyector y el resto del equipo.

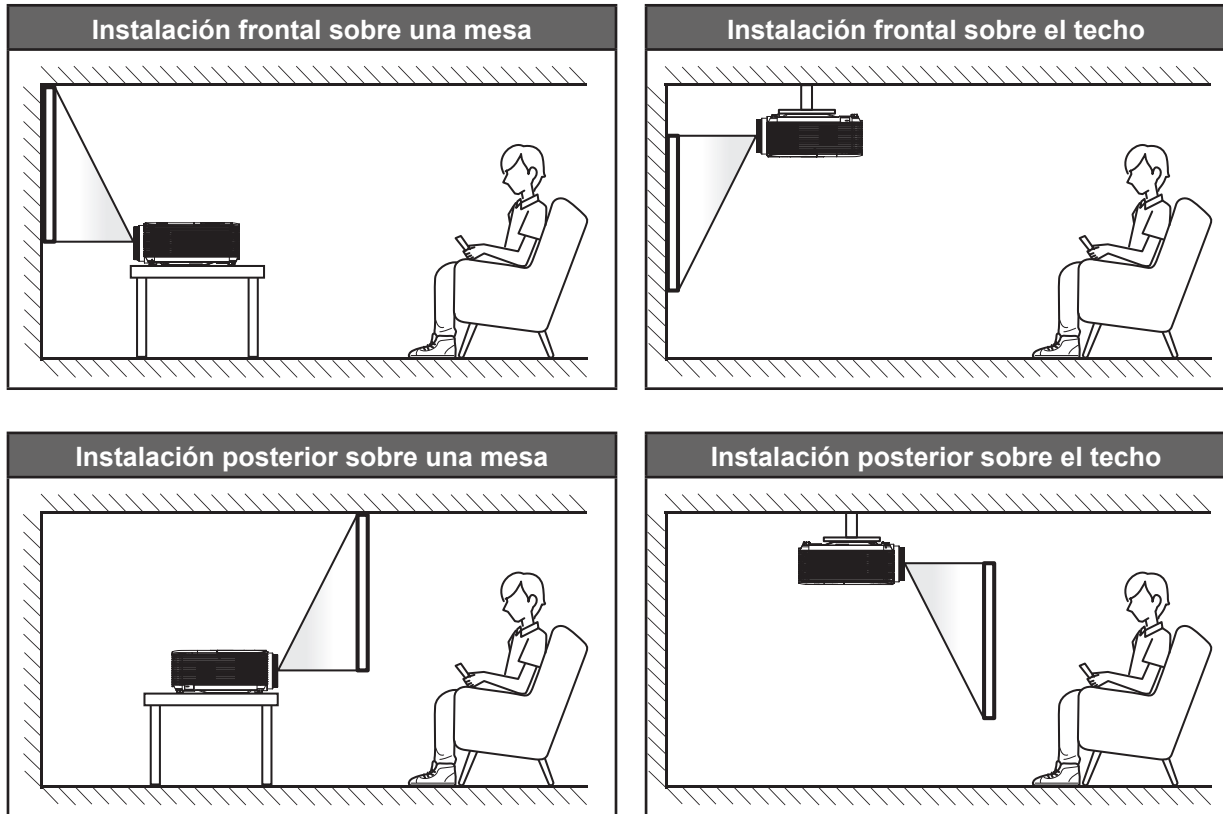

El proyector se debe colocar plano sobre una superficie y con un ángulo de 90 grados o perpendicular a la pantalla.

- Para saber cómo determinar la ubicación del proyector para un tamaño de pantalla dado, consulte la tabla de distancias en la página 60.
- Para saber cómo determinar el tamaño de la pantalla para una distancia dada, consulte la tabla de distancias en la página 60.

**Nota:** *Cuanto más alejado se coloque el proyector de la pantalla, el tamaño de la imagen proyectada aumenta y el desplazamiento vertical también aumenta proporcionalmente.*

### IMPORTANTE:

*No utilice el proyector en cualquier posición que no sea otra que una mesa o montaje en techo. El proyector debe estar horizontal y no inclinado ya sea hacia adelante/atrás o hacia la izquierda/derecha. Cualquier otra orientación anulará la garantía y puede acortar la vida útil de la lámpara del proyector o del propio proyector. Para consejos de instalación no estándar póngase en contacto con Optoma.*



# CONFIGURACIÓN E INSTALACIÓN

## Aviso sobre la instalación del proyector

- Coloque el proyector en una posición horizontal.

**El ángulo de inclinación del proyector no debe superar los 15 grados.** Tampoco debe instalar el proyector de ninguna forma que no sea en el escritorio o en el techo ya que, de lo contrario, la vida útil de la lámpara se reducirá considerablemente, lo que puede dar lugar a **daños impredecibles**.

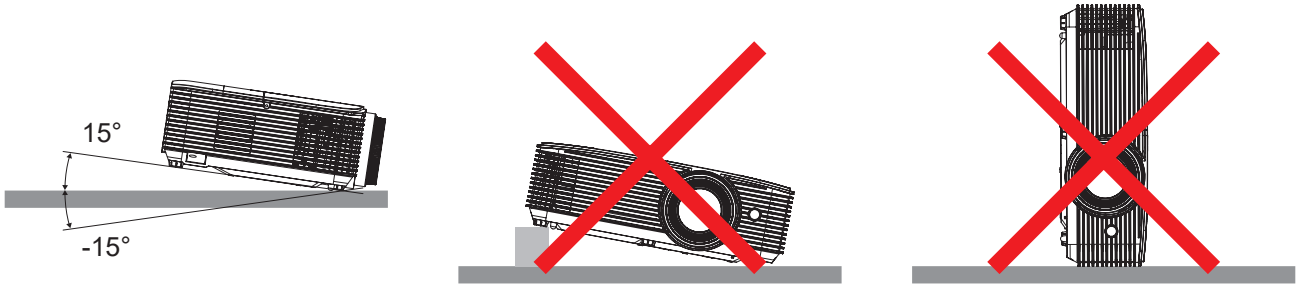

- Deje al menos una distancia de seguridad de 30 cm alrededor de los conductos de ventilación.

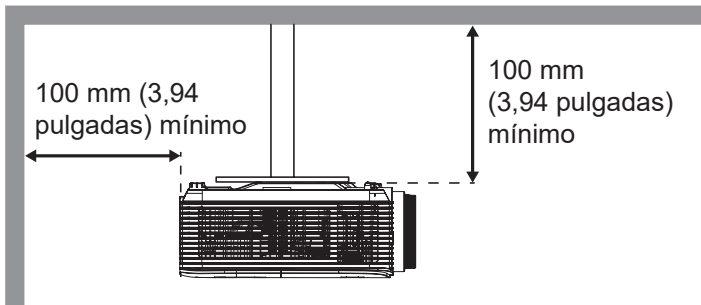
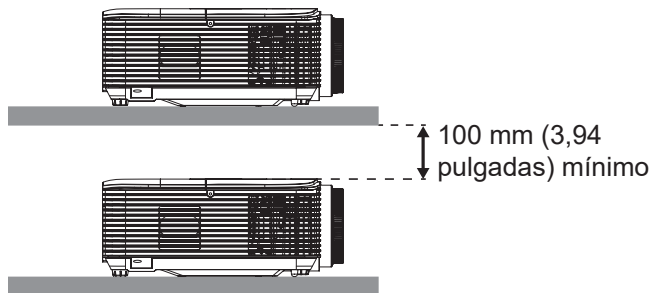
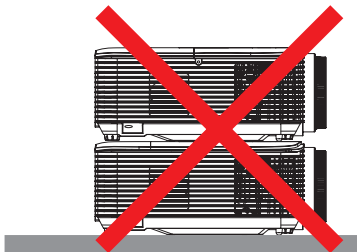
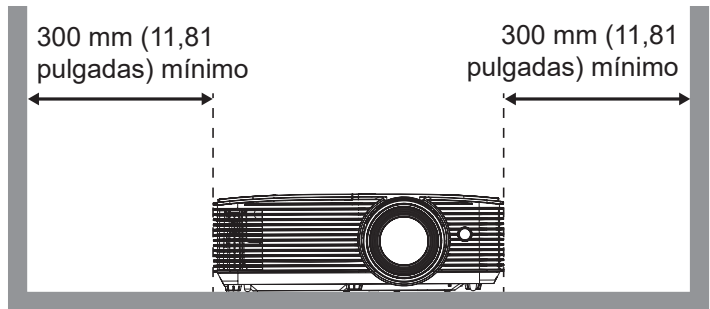
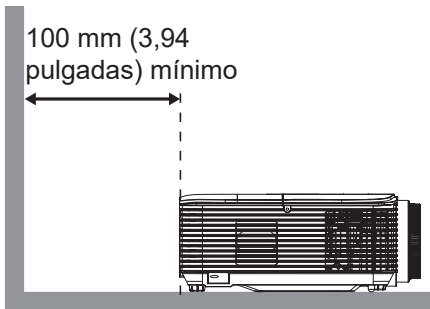

- Asegúrese de que los conductos de ventilación de entrada no reutilizan el aire caliente de los conductos de ventilación de salida.
- Cuando utilice el proyector en un entorno cerrado, asegúrese de que la temperatura del aire circundante dentro del recinto no supere la temperatura de funcionamiento mientras el proyector está funcionando y que las aberturas de entrada y salida de aire no están obstruidas.
- Todas las carcasas deben superar una evaluación de temperatura térmica para garantizar que el proyector no recicla el aire expulsado, ya que esta situación puede hacer que el dispositivo se apague aunque la temperatura del recinto se encuentre dentro de los márgenes de temperatura de funcionamiento.

# CONFIGURACIÓN E INSTALACIÓN

## Conectar fuentes al proyector

Tipo 1 (4 I/O)

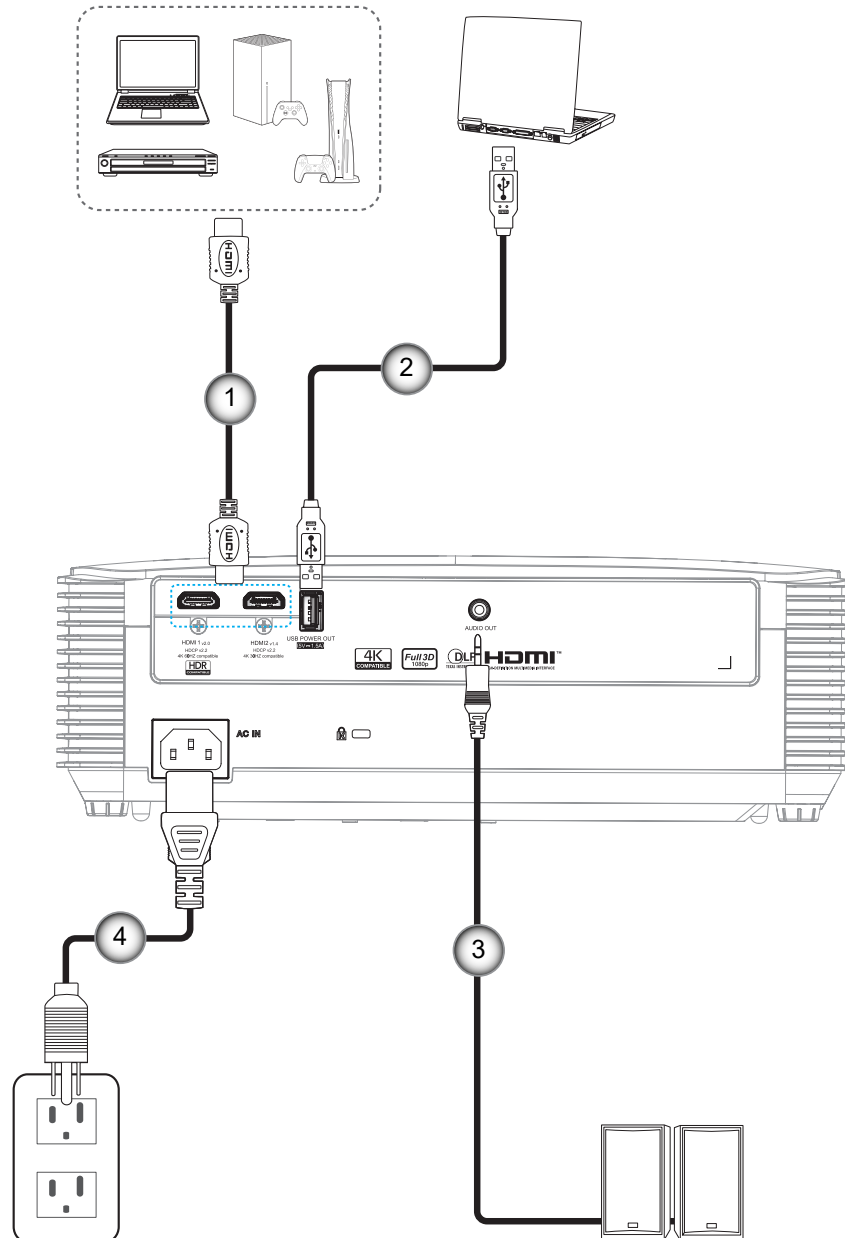

# CONFIGURACIÓN E INSTALACIÓN

## Tipo 2 (5 I/O)

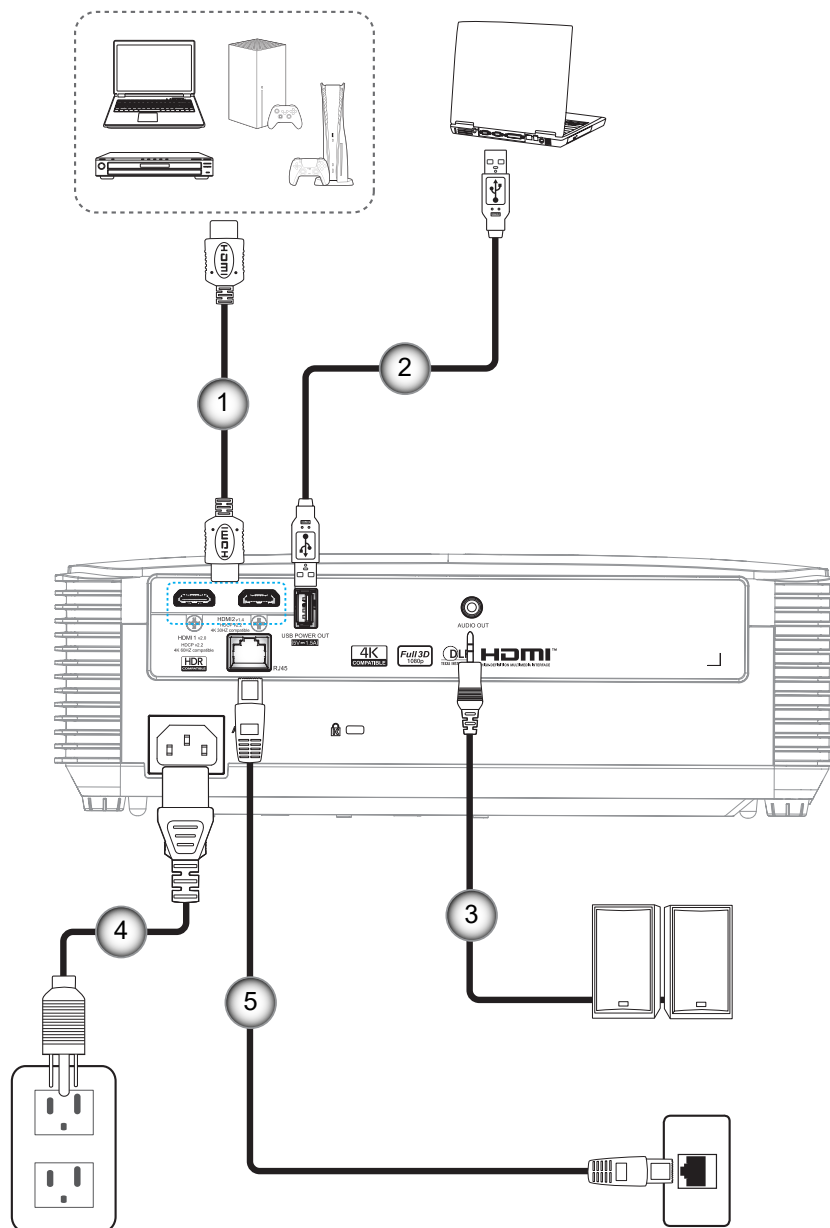

Nº	Opción	Tipo 1 (4 I/O)	Tipo 2 (5 I/O)
1.	Cable HDMI	√	√
2.	Cable USB	√	√
3.	Cable de salida de audio	√	√
4.	Cable de alimentación	√	√
5.	Cable RJ-45	N/A	√

**Nota:** "√" significa que el elemento se admite, "N/A" significa que el elemento no está disponible.

# CONFIGURACIÓN E INSTALACIÓN

## Ajustar de la imagen proyectada

### Altura de la imagen

El proyector está equipado con un pie elevador para ajustar la altura de la imagen.

1. Localice el pie ajustable que desea modificar en la parte inferior del proyector.
2. Gire el pie ajustable en el sentido de las agujas del reloj o en sentido contrario para levantar o bajar el proyector.

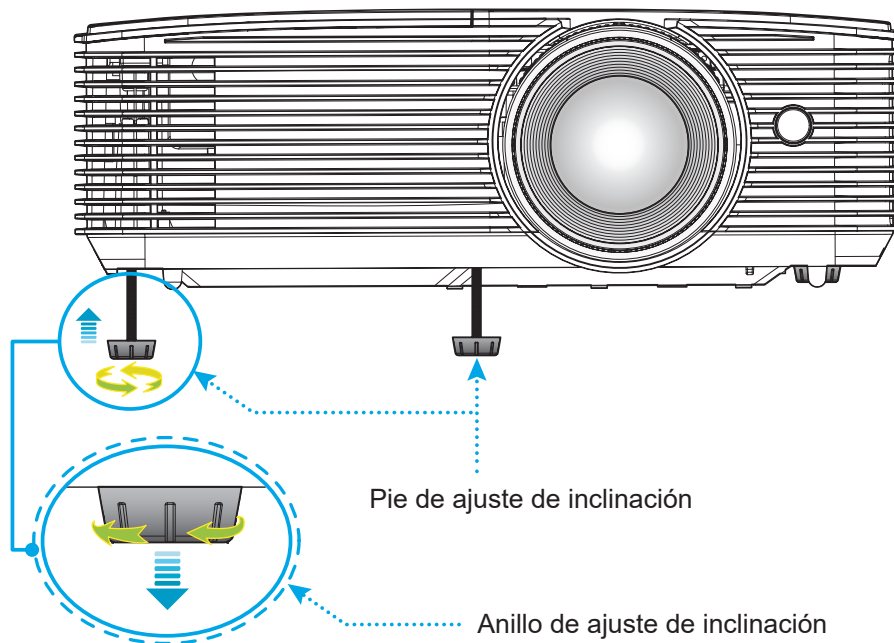

### Zoom y enfoque

- Para ajustar el tamaño de la imagen, gire la palanca de zoom en el sentido de las agujas del reloj o en sentido contrario para aumentar o reducir el tamaño de la imagen proyectada.
- Para ajustar el enfoque, gire el anillo de enfoque en el sentido de las agujas del reloj o en sentido contrario hasta que la imagen sea nítida y legible.

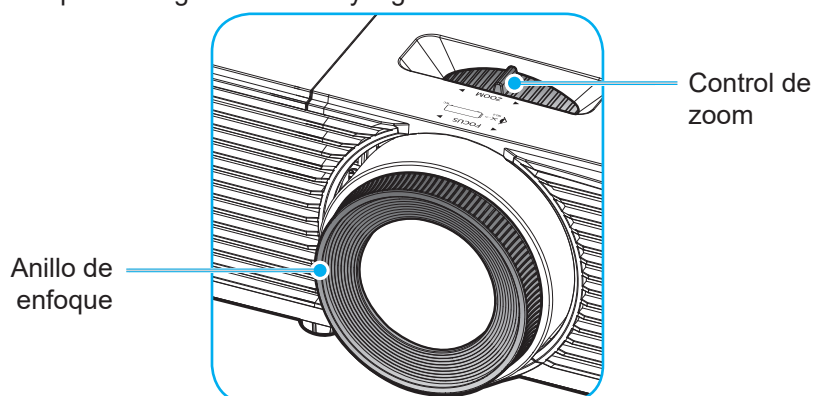

**Nota:** El proyector enfocará a una distancia de entre 1,0m y 10m.

# CONFIGURACIÓN E INSTALACIÓN

## Instalar y cambiar las pilas (para el mando a distancia 1)

Con el mando a distancia se suministran dos pilas del tipo AAA.

1. Retire la tapa de las baterías situada en la parte posterior del mando a distancia.
2. Inserte baterías AAA en el compartimiento de la batería como se muestra.
3. Vuelva a colocar la cubierta posterior del mando a distancia.

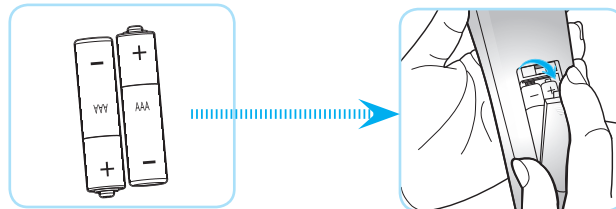

**Nota:** Utilice pilas del mismo tipo o equivalentes cuando reemplace las pilas gastadas.

## PRECAUCIÓN

El uso inadecuado de las pilas puede provocar fugas de sustancias químicas o explosiones. Asegúrese de seguir las instrucciones que se indican a continuación.

- No mezcle pilas de diferentes tipos. Las pilas de tipo diferente tienen distintas características.
- No mezcle pilas usadas y nuevas. Si mezcla pilas usadas y nuevas puede reducir la autonomía de estas últimas o provocar fugas de sustancias químicas en las primeras.
- Retire las pilas tan pronto como se agoten. Las sustancias químicas que se fugan de las pilas que entren en contacto con la piel pueden provocar sarpullidos. Si detecta alguna fuga de sustancia química, límpiela completamente con un paño.
- Las pilas proporcionadas con este producto pueden tener una esperanza de vida más corta debido a las condiciones de almacenamiento.
- Si no va a usar el mando a distancia durante un prolongado período de tiempo, quite las pilas.
- Cuando se deshaga de las pilas, debe hacerlo conforme a las leyes del área o país correspondiente.

# CONFIGURACIÓN E INSTALACIÓN

## Instalar y cambiar la pila (para el mando a distancia 2)

1. Presione firmemente y deslice la tapa de la pila hacia fuera.

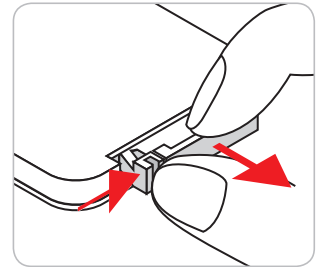

2. Coloque una pila nueva en el compartimento. Extraiga la pila usada y coloque una nueva (CR2025). Asegúrese de que el lado con un signo "+" quede hacia arriba.

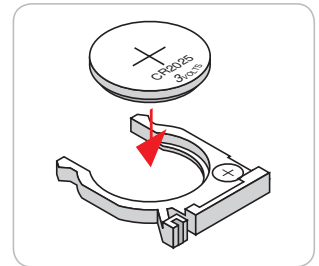

3. Vuelva a colocar la tapa.

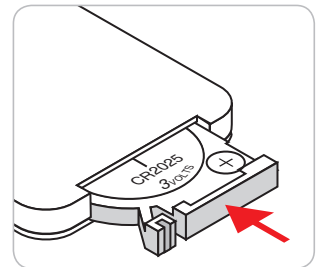

**PRECAUCIÓN:** A fin de garantizar un funcionamiento seguro, tenga en cuenta las siguientes precauciones:

- Utilice una pila de tipo CR2025.
- Evite el contacto con agua o líquidos.
- No exponga el mando a distancia a la humedad o calor.
- No deje caer el mando a distancia.
- Si existe una fuga de la pila dentro del mando a distancia, limpie cuidadosamente el compartimento y coloque una pila nueva.
- Existe un riesgo de explosión si se reemplaza la pila por una del tipo incorrecto.
- Deseche la pila usada de acuerdo con las instrucciones.

# CONFIGURACIÓN E INSTALACIÓN

## Alcance efectivo

El sensor de infrarrojos del mando a distancia está situado en la parte frontal del proyector. Asegúrese de sostener el mando a distancia con un ángulo de 60 grados perpendicular al sensor de infrarrojos ubicado en la parte frontal del proyector para que funcione correctamente. La distancia entre el mando a distancia y el sensor no debe ser superior a 6 metros (20 pies).

**Nota:** Al apuntar el mando a distancia directamente (en un ángulo de 0 grados) al sensor de infrarrojos, la distancia entre el mando a distancia y el sensor no deberá ser superior a 8 metros (~32 pies).

- Asegúrese de que no haya ningún obstáculo entre el mando a distancia y el sensor de infrarrojos que pueda obstruir la trayectoria del haz de infrarrojos.
- Asegúrese de que la luz solar o la luz de lámparas fluorescentes no incide directamente sobre el transmisor de infrarrojos del mando a distancia.
- Mantenga el mando a distancia alejado de lámparas fluorescentes más de 2 metros ya que, de lo contrario, el mando a distancia podría no funcionar correctamente.
- Si el mando a distancia se encuentra cerca de lámpara fluorescente de tipo Inverter, podría dejar de ser efectivo en ciertas ocasiones.
- Si el mando a distancia y el proyector se encuentran a una distancia muy cercana uno de otro, aquel puede dejar de funcionar.
- Cuando apunte a la pantalla, la distancia efectiva es inferior a 6 metros desde el mando a distancia a la pantalla y los haces de infrarrojos se reflejan hacia el proyector. Sin embargo, el alcance efectivo podría cambiar en función de las pantallas.

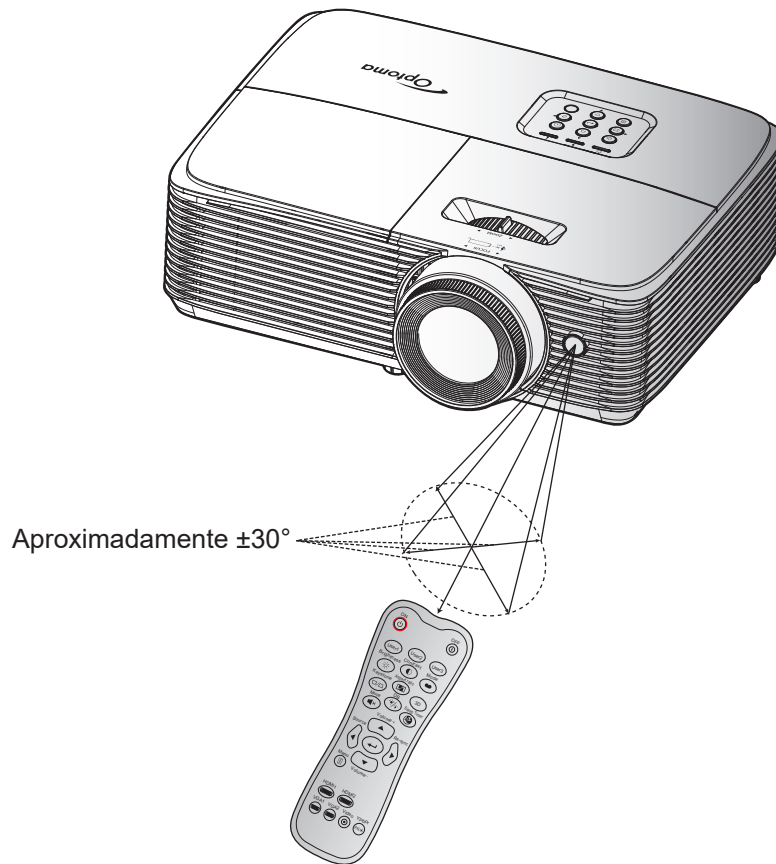

# USO DEL PROYECTOR

## Encender y apagar el proyector

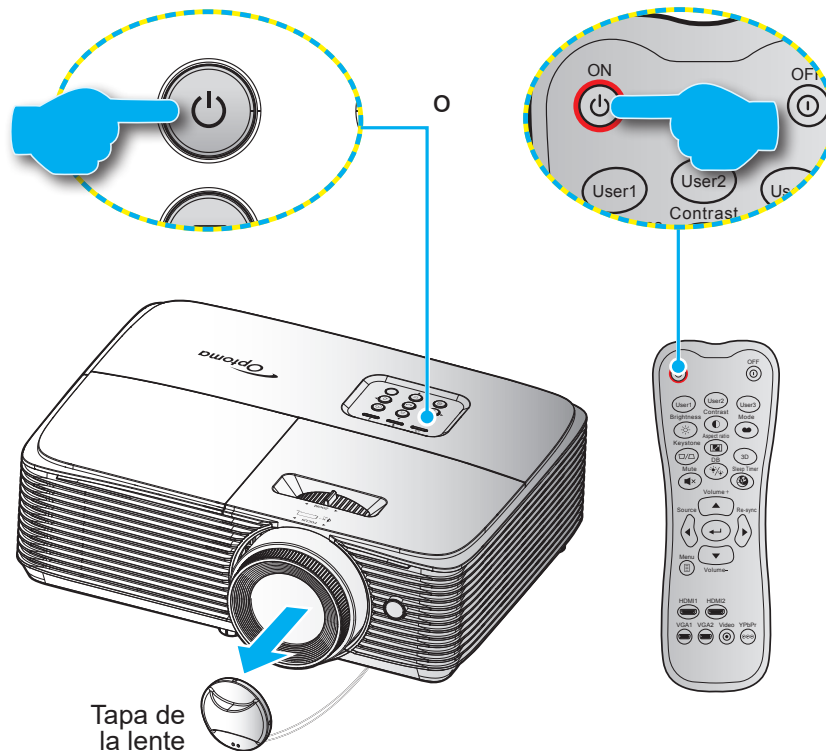

### Encendido

1. Retire la tapa de la lente.
2. Conecte de forma segura el cable de alimentación y el cable de señal o de la fuente. Cuando se conecte, el LED de Encendido/Espera se iluminará en rojo.
3. Encienda el proyector presionando "⏻" ya sea en el teclado numérico del proyector o en el mando a distancia.
4. Se mostrará una pantalla de inicio en aproximadamente 10 segundos y el LED de Encendido/En espera parpadeará en azul y, a continuación, permanecerá iluminado en azul.

**Nota:** La primera vez que el proyector se encienda, se le pedirá que seleccione el idioma preferido, la orientación del proyector.

### Apagar el dispositivo

1. Apague el proyector presionando "⏻" ya sea en el teclado numérico del proyector o en el mando a distancia.
2. Se mostrará el siguiente mensaje:

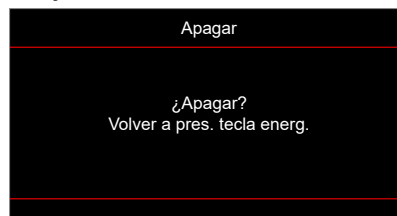

3. Vuelva a presionar el botón "⏻" para confirmar, de lo contrario, el mensaje desaparecerá en 10 segundos. Cuando presione el botón "⏻" la segunda vez, se apagará al proyector.
4. Los ventiladores de refrigeración seguirán funcionando durante unos 10 segundos para completar el ciclo de refrigeración y el LED de Encendido/Espera parpadeará en color Azul. Cuando el LED de Encendido/Espera se ilumina permanentemente en color rojo, esto indica que el proyector habrá entrado en el modo de espera. Si desea volver a encender el proyector, debe esperar a que el ciclo de refrigeración haya terminado y el proyector haya entrado en el modo de espera. Cuando el proyector se encuentre en el modo de espera, simplemente presione el botón ⏻ de nuevo para apagar el proyector.
5. Desconecte el cable de alimentación de la toma de corriente y del proyector.

**Nota:** No es recomendable encender el proyector inmediatamente después del procedimiento de apagado.



# USO DEL PROYECTOR

## Seleccionar una fuente de entrada



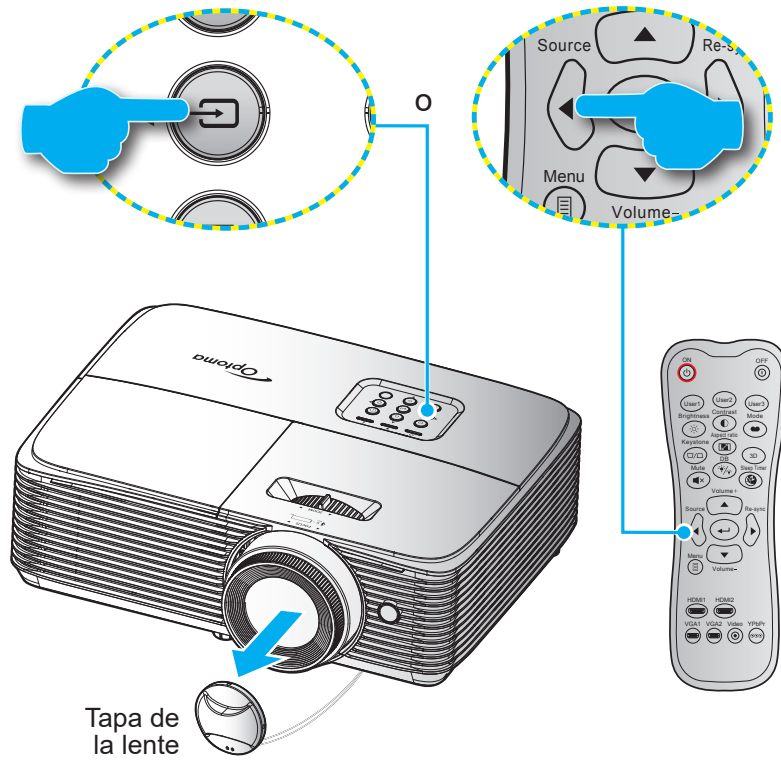











Encienda la fuente conectada que desee mostrar en la pantalla, tal como equipo, portátil, reproductor de vídeo, etc.. El proyector detectará automáticamente la fuente. Si se conectan varias fuentes, presione el botón  del teclado numérico del proyector o el botón **Fuente** del mando a distancia para seleccionar la entrada que desee.



# USO DEL PROYECTOR

## Navegación por el menú y funciones

El proyector tiene menús en pantalla (OSD) que permiten realizar ajustes en la imagen y cambiar la configuración. El proyector detectará la fuente automáticamente.

1. Para abrir el menú OSD, presione el botón  del mando a distancia o en el panel de control del proyector.
2. Cuando el menú OSD aparezca, utilice los botones   para seleccionar cualquier opción del menú principal. Mientras selecciona una opción en una página determinada, presione el botón  o  para entrar en el submenú.
3. Utilice los botones   para seleccionar la opción que desea del submenú y, a continuación, presione  o  para ver más opciones. Ajuste las opciones usando los botones  .
4. Seleccione la opción siguiente que desee ajustar en el submenú y ajústela según se describió anteriormente.
5. Presione el botón  o  para confirmar la operación y la pantalla volverá al menú principal.
6. Para salir, vuelva a presionar  o . El menú OSD se cerrará y el proyector guardará automáticamente la nueva configuración.

### Tipo 1 (4 I/O)

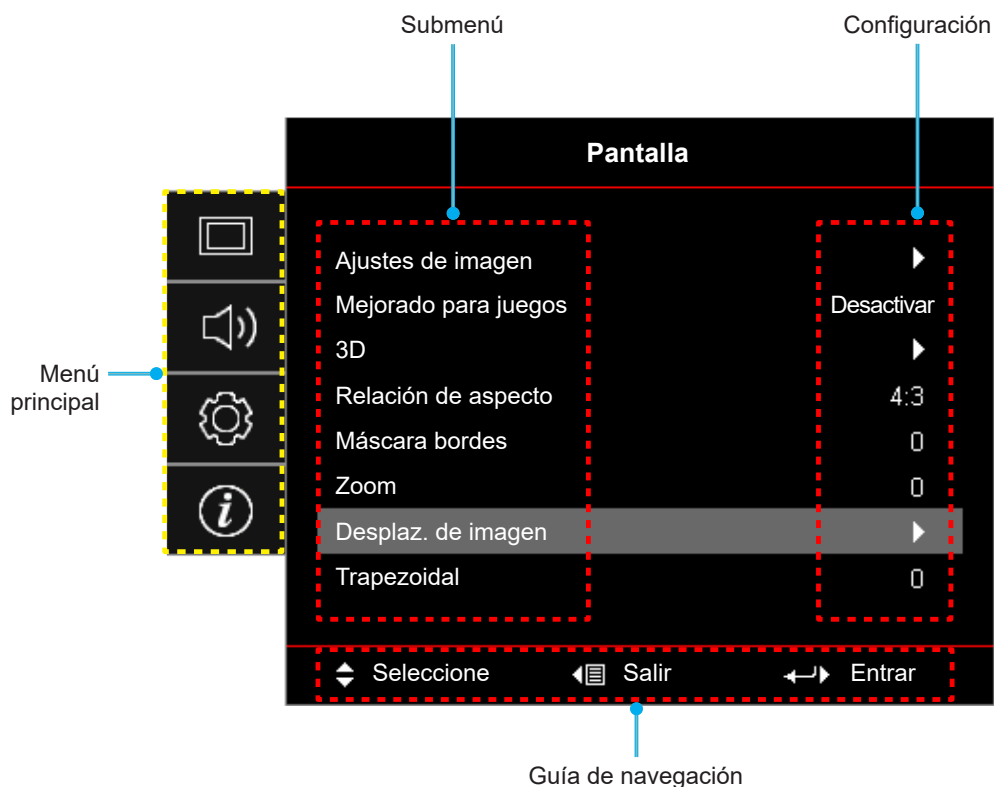

# USO DEL PROYECTOR

## Tipo 2 (5 I/O)

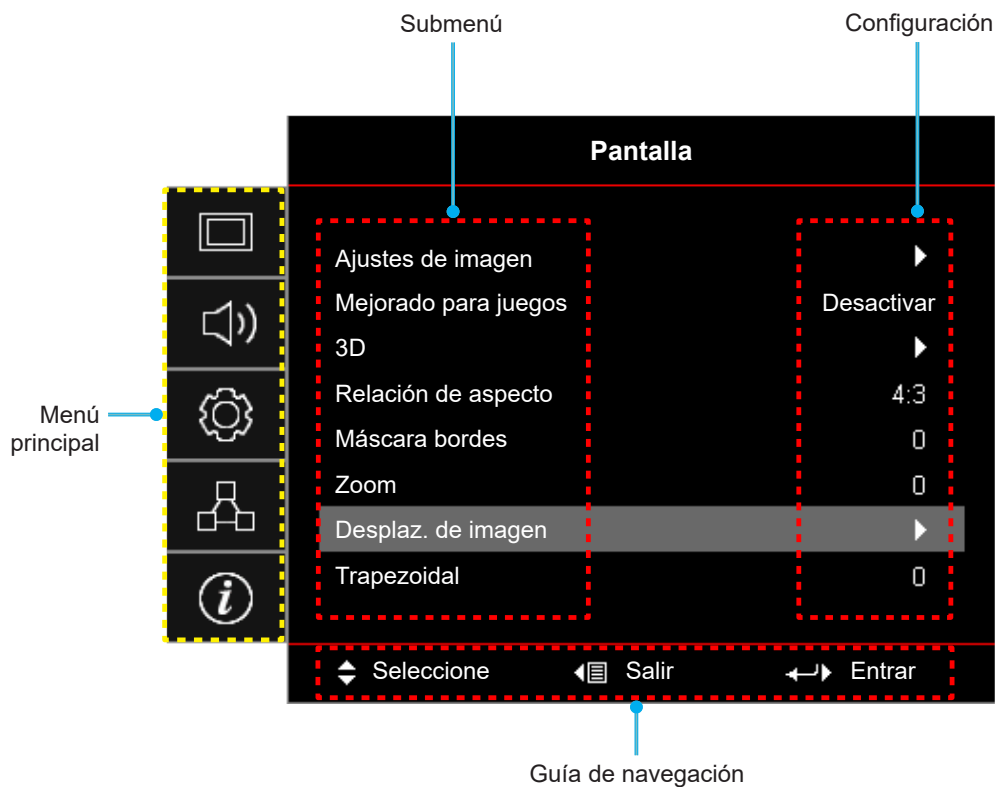

# USO DEL PROYECTOR







## Árbol de menús en pantalla (OSD)

Menú principal	Submenú	Submenú 2	Submenú 3	Submenú 4	Valores	
Pantalla	Ajustes de imagen	Modo Display			Cine	
					Intenso	
					Juego	
					Referencia	
					Brillante	
					HDR	
					Usuario	
					3D	
					ISF Día	
					ISF Noche	
					ISF 3D	
			Rango dinámico	HDR		Desactivar
						Auto [Predefinido]
				Modo de imagen HDR		Brillante
						Estándar [Predefinido]
						Película
					Detalles	
			Color de la pared			Desactivar [Predefinido]
						Pizarra
						Amarillo claro
						Verde claro
						Azul claro
						Rosado
						Gris
			Brillo			-50~50
			Contraste			-50~50
			Nitidez			1~15
			Color			-50~50
			Matiz			-50~50
			Gamma		Película	
					Vídeo	
					Gráficos	
		Estándar (2.2)				
		1.8				
		2.0				
		2.4				
		HDR				
	Config. color	BrilliantColor™		1~10		

# USO DEL PROYECTOR

Menú principal	Submenú	Submenú 2	Submenú 3	Submenú 4	Valores
Pantalla	Ajustes de imagen	Config. color	Temp.de Color		Cálida
					Estándar
					Frío
					Frío
			Coincid. color	Color	R [Predefinido]
					G
					B
					C
					Y
					M
				W	
				Matiz / R(*)	-50~50
				Saturación / G(*)	-50~50
				Ganancia / B(*)	-50~50
			Reiniciar	Cancelar [Predefinido]	
				Sí	
			Salir		
			Ganancia/Comp. RGB	Ganancia rojo	-50~50
				Ganancia verde	-50~50
				Ganancia azul	-50~50
				Bias Rojo	-50~50
				Bias Verde	-50~50
				Bias Azul	-50~50
				Reiniciar	Cancelar [Predefinido]
					Sí
			Espacio de color [Entrada HDMI]		Auto [Predefinido]
					RGB(0~255)
					RGB(16~235)
					YUV
			Negro dinámico		Desactivar
					Activar
			Modo Brillo		Brillante
					Eco
Reiniciar					
Mejorado para juegos		Desactivar [Predefinido]			
		Activar			
3D	Modo 3D	Desactivar [Predefinido]			
		Activar			
	Tecnología 3D	DLP-Link [Predefinido]			
		Sincronización 3D			

# USO DEL PROYECTOR

Menú principal	Submenú	Submenú 2	Submenú 3	Submenú 4	Valores		
Pantalla	3D	3D-2D			3D [Predefinido]		
					L		
					R		
		Formato 3D				Auto [Predefinido]	
						SBS	
						Arriba y abajo	
						Fotog. secuencial	
		Invers. Sinc. 3D				Activar	
						Desactivar [Predefinido]	
		Reiniciar				Cancelar [Predefinido]	
					Sí		
	Relación de aspecto					4:3	
						16:9	
						LBX	
						Nativa	
						Auto	
	Máscara bordes					0~10 [Predefinido: 0]	
Zoom					-5~25 [Predefinido: 0]		
Desplaz. de imagen					-50~50 [Predefinido: 0]		
					-50~50 [Predefinido: 0]		
Trapezoidal					-40~40 [Predefinido: 0]		
Audio	Silencio				Desactivar [Predefinido]		
					Activar		
	Volumen					0-10 [Predefinido: 5]	
Conf.	Proyección				Frente  [Predefinido]		
					Trasera 		
					Techo superior 		
					Posterior superior 		
	Config. Lámpara	Aviso de lámpara				Desactivar	
						Activar [Predefinido]	
		Restablecer Lámpara				Cancelar [Predefinido]	
	Ajustes de filtros	Filtro opcional				Sí	
						No	
		Horas de uso de filtro				(Solo lectura)	
		Recordatorio de filtro					Desactivar
							300hr
							500hr [Predefinido]
					800hr		
					1000hr		

# USO DEL PROYECTOR





Menú principal	Submenú	Submenú 2	Submenú 3	Submenú 4	Valores		
Conf.	Ajustes de filtros	Restablecer filtros			Cancelar [Predefinido]		
					Sí		
	Conf. potencia	Encendido Directo				Desactivar [Predefinido]	
						Activar	
		Señal Encendido				Desactivar [Predefinido]	
						Activar	
		Apagado Automático (Min)				0~180 (incrementos de 5 min) [Predefinido: 20]	
		Temporizador de apagado automático (min)	Temporizador de apagado automático (min)				0~990 (incrementos de 30 min) [Predefinido: 0]
			Siempre encendido				No [Predefinido]
						Sí	
		Reanudación rápida					Desactivar [Predefinido]
							Activar
	Energía USB					Desactivar	
						Activar [Predefinido]	
	Modo energía (Espera) (solo Tipo 2 [5 E/S])					Activado	
						Eco [Predefinido]	
	Seguridad	Seguridad				Desactivar	
						Activar	
		Temp. Seguridad			Mes		
					Día		
					Hora		
	Cambiar Contraseña						
	Establecer HDMI Link	HDMI Link				Desactivar	
						Activar	
		Includi TV					No
							Sí
		Encender Link					Mutuo
							PJ->Dispositivo
							Dispositivo->PJ
	Apagar Link					Desactivar	
						Activar	
	Patrón de prueba					Cuadrícula verde	
						Cuadrícula magenta	
					Cuadrícula blanca		
					Blanco		
					Desactivar		

# USO DEL PROYECTOR

Menú principal	Submenú	Submenú 2	Submenú 3	Submenú 4	Valores
Conf.	Config. remota [Según el mando a distancia]	Función IR			Activar
					Desactivar
		Usuario1			Patrón de prueba
					Brillo
					Contraste
					Temporizador de apagado automático [Predefinido]
					Coincid. color
					Temp.de Color
					Gamma
					Proyección
					Config. Lámpara
					Zoom
					Congelar
		Usuario2			Patrón de prueba
					Brillo
					Contraste
					Temporizador de apagado automático
					Coincid. color [Predefinido]
					Temp.de Color
					Gamma
					Proyección
		Usuario3			Config. Lámpara
					Zoom
					Congelar
					Patrón de prueba
					Brillo
					Contraste
					Temporizador de apagado automático
					Coincid. color
					Temp.de Color [Predefinido]
				Gamma	
	Options	Idioma			Proyección
					Config. Lámpara
					Zoom
					Congelar
					English [Predefinido]
				Deutsch	
				Français	
				Italiano	
		Español			
		Português			
		Polski			
		Nederlands			



# USO DEL PROYECTOR

Menú principal	Submenú	Submenú 2	Submenú 3	Submenú 4	Valores		
Conf.	Options	Idioma			Svenska		
					Norsk/Dansk		
					Suomi		
					ελληνικά		
					繁體中文		
					简体中文		
					日本語		
					한국어		
					Русский		
					Magyar		
					Čeština		
					عربي		
					ไทย		
					Türkçe		
					فارسی		
					Tiếng Việt		
					Bahasa Indonesia		
				Română			
				Slovenčina			
			Menu Settings	Ubicación menú			Arriba izquierda 
						Arriba derecha 	
						Centro  [Predefinido]	
						Abajo izquierda 	
						Abajo derecha 	
				Temporizador menú			Desactivar
							5 s
							10 s [Predefinido]
				Fuente automática			Desactivar [Predefinido]
							Activar
			Fuente de entrada			HDMI1	
						HDMI2	
			Nombre de entrada	HDMI1			Predefinido [Predefinido]
							Personalizado
	HDMI2				Predefinido [Predefinido]		
					Personalizado		
	Gran altitud			Desactivar [Predefinido]			
				Activar			
	Bloqueo modo Display			Desactivar [Predefinido]			
				Activar			
	Bloqueo teclado			Desactivar [Predefinido]			
				Activar			

# USO DEL PROYECTOR

Menú principal	Submenú	Submenú 2	Submenú 3	Submenú 4	Valores	
Conf.	Options	Ocultar información			Desactivar [Predefinido]	
					Activar	
		Logo			Predefinido [Predefinido]	
					Neutro	
		Color de fondo			Ninguno [Predefinido]	
					Azul	
					Rojo	
					Verde	
	Reiniciar	Restablecer OSD			Cancelar [Predefinido]	
					Sí	
Restablecer valores predet.				Cancelar [Predefinido]		
				Sí		
Red (solo Tipo 2 [5 E/S])	LAN	Estado de la red			(Solo lectura)	
		Dirección MAC			(Solo lectura)	
		DHCP			Desactivar [Predefinido]	
					Activar	
		Dirección IP			192.168.0.100 [Predefinido]	
		Mascara de subred			255.255.255.0 [Predefinido]	
		Puerta de enlace			192.168.0.254 [Predefinido]	
		DNS			192.168.0.51 [Predefinido]	
Reiniciar						
Información	Regulación					
	Número de serie					
	Fuente					
	Resolución				xxxx	
	Actualizar tasa				xx Hz	
	Modo Display					
	Duración Lámpara	Brillante				0 hr
		Eco				0 hr
		Dynamic				0 hr
		Total				
	Horas de uso de filtro					
	Modo Brillo					
	Versión de firmware	Sistema				
LAN (solo Tipo 2 [5 E/S])						
MCU						

**Nota:** Las funciones varían dependiendo de la definición del modelo.

# USO DEL PROYECTOR

## Menú Pantalla

### Menú Ajustes de imagen: Pantalla

#### Modo Display

Hay muchas preconfiguraciones de fábrica optimizadas para varios tipos de imágenes.

- **Cine:** Proporciona los mejores colores para ver películas.
- **Intenso:** En este modo, la saturación del color y el brillo están bien equilibrados. Elija este modo para juegos.
- **Juego:** Seleccionar este modo para aumentar el nivel de brillo y tiempo de respuesta para disfrutar de videojuegos.
- **Referencia:** Proporciona los colores naturales más precisos cercanos a la recomendación 709, el estándar para televisión de alta definición (HDTV).
- **Brillante:** Color y brillo máximo desde la entrada de PC.
- **HDR:** Descodifica y muestra contenido de Alto Rango Dinámico (HDR) para los negros más profundos, los blancos más brillantes y el color cinematográfico intenso mediante el rango de colores REC.2020. Este modo se activará automáticamente si el HDR está ajustado a ON (y el contenido HDR es enviado al proyector - 4K UHD Blu-ray, 1080p/4K UHD HDR Juegos, 4K UHD transmisión de Vídeo). Mientras el modo HDR está activo, otros modos de visualización (cine, referencia, etc.) no se pueden seleccionar ya que HDR entrega color que es altamente preciso, superando el rendimiento de color de otros modos de visualización.
- **Usuario:** Permite memorizar la configuración del usuario.
- **3D:** Para experimentar el efecto 3D, es necesario tener gafas 3D. Asegúrese de que su PC o dispositivo portátil tiene una tarjeta gráfica con búfer cuádruple para salida de señal de 120 Hz y tener un reproductor 3D instalado.
- **ISF Día:** Optimice la imagen con el modo de ISF Día para que se muestre perfectamente calibrada con una calidad de imagen alta.
- **ISF Noche:** Optimice la imagen con el modo de ISF Noche para que se muestre perfectamente calibrada con una calidad de imagen alta.
- **ISF 3D:** Optimice la imagen con el modo de ISF 3D para que se muestre perfectamente calibrada con una calidad de imagen alta.

**Nota:** Para obtener información sobre el acceso a los modos de visualización de noche y día ISF y a la calibración de los mismos, póngase en contacto con su distribuidor local.

#### Rango dinámico

Establezca la configuración del Alto Rango Dinámico (HDR) y su efecto al mostrar vídeo desde reproductores Blu-ray de 4K y dispositivos de retransmisión.

##### ➤ HDR

- **Desactivar:** Permite desactivar el procesamiento HDR. Cuando se establezca en Desactivado, el proyecto NO descodificará el contenido HDR.
- **Auto:** Detecta automáticamente la señal HDR.

##### ➤ Modo de imagen HDR

- **Brillante:** Elija este modo para colores más saturados y brillantes.
- **Estándar:** Elija este modo para colores de aspecto natural con un equilibrio de tonos cálidos y fríos.
- **Película:** Elija este modo para mejorar el detalle y la nitidez de la imagen.
- **Detalles:** La señal viene con la conversión OETF para lograr la mejor coincidencia de color.

#### Color de la pared

Utilice esta función para obtener una imagen de pantalla optimizada conforme al color de la pared. Seleccione entre Desactivar, Pizarra, Amarillo claro, Verde claro, Azul claro, Rosado y Gris.

#### Brillo

Permite ajustar el brillo de la imagen.

# USO DEL PROYECTOR

## Contraste

El contraste controla el grado de diferencia entre las partes más oscuras y las más claras de la imagen.

## Nitidez

Ajustar la nitidez de la imagen.

## Color

Ajusta la imagen de vídeo desde blanco y negro a un color totalmente saturado.

## Matiz

Ajusta el balance de color entre rojo y verde.

## Gamma

Configure el tipo de curva gamma. Después de realizar la configuración inicial y completar el ajuste minucioso, utilice los pasos del ajuste gamma para optimizar la salida de la imagen.

- **Película:** Para cine en casa.
- **Vídeo:** Para fuente de vídeo o TV.
- **Gráficos:** Para fuente de PC o de fotografía.
- **Estándar (2.2):** Para configuración estandarizada.
- **1.8 / 2.0 / 2.4:** Para una fuente de PC o de fotografía específica.
- **HDR:** Para fuente HDR.

**Nota:** Si la opción **Modo Display** está establecida en **HDR**, el usuario solo puede seleccionar **HDR** para la establecida en **Gamma**.

## Config. color

Permite ajustar la configuración de color.

- **BrilliantColor™:** Este elemento ajustable utiliza un nuevo algoritmo de procesamiento de color y nuevas mejoras conseguir un nivel de brillo superior al tiempo que proporciona colores más vibrantes y reales en la imagen.
- **Temp.de Color:** Seleccione una temperatura de color entre Cálida, Estándar, Frío o Frío.
- **Coincid. color:** Seleccione las siguientes opciones:
  - Color: Ajuste el nivel de rojo (R), verde (G), negro (B), cian (C), amarillo (Y), magenta (M) y blanco (W) de la imagen.
  - Matiz/R (rojo)\*: Ajusta el balance de color entre rojo y verde.  
**Nota:** \*Si la opción **Color** está establecida en blanco (W), puede ajustar la configuración del color rojo.
  - Saturación/G (verde)\*: Ajusta la imagen de vídeo desde blanco y negro a un color totalmente saturado.  
**Nota:** \*Si la opción **Color** está establecida en blanco (W), puede ajustar la configuración del color verde.
  - Ganancia /B (azul)\*: Permite ajustar el brillo de la imagen.  
**Nota:** \*Si la opción **Color** está establecida en blanco (W), puede ajustar la configuración del color azul.
  - Reiniciar: Permite restablecer la configuración por defecto de fábrica para la coincidencia de color.
  - Salir: Permite salir del menú "Coincid. color".

# USO DEL PROYECTOR

- **Ganancia/Comp. RGB:** Los parámetros permiten configurar el brillo (ganancia) y el contraste (polarización) de una imagen.
  - Reiniciar: Permite restablecer la configuración por defecto de fábrica para Ganancia/Bias RGB.
  - Salir: Permite salir del menú "Ganancia/Comp. RGB".
- **Espacio de color (Entrada HDMI):** seleccione un tipo de matriz de colores apropiado entre los siguientes: Auto, RGB(0~255), RGB(16~235) y YUV.

## Negro dinámico

Utilícelo para ajustar automáticamente el brillo de la imagen para ofrecer un rendimiento óptimo de contraste.

## Modo Brillo

Permite ajustar la configuración de modo brillo para los proyectores basados en lámparas.

- **Brillante:** Seleccione "Brillante" para aumentar el brillo.
- **Eco:** Elija "Eco" para atenuar la lámpara del proyector que permitirá reducir el consumo de energía y extender la vida útil de la lámpara.

## Reiniciar

Permite restablecer la configuración por defecto de fábrica para la configuración de color.

## Mostrar el menú Juegos mejorados

### Mejorado para juegos

Habilite esta función para reducir los tiempos de respuesta (latencia de entrada) durante el juego a 16 ms.

**Nota:** Esta función solamente está disponible para señales 1080P a 60 Hz/1080P a 120 Hz.

## Menú Pantalla 3D

### Modo 3D

Utilice esta opción para habilitar o deshabilitar la función 3D.

- **Desactivar:** seleccione "Desactivar" para desactivar el modo 3D.
- **Activar:** Seleccione "Activar" para activar el modo 3D.

### Tecnología 3D

Utilice esta opción para seleccionar la tecnología 3D.

- **DLP-Link:** Seleccionar para utilizar ajustes optimizados para Gafas 3D DLP.
- **Sincronización 3D:** Seleccione esta opción para utilizar ajustes optimizados para IR, RF o gafas 3D polarizadas.

### 3D-2D

Utilice esta opción para especificar cómo debería aparecer el contenido 3D en la pantalla.

- **3D:** muestra la señal 3D.
- **L (izquierdo):** muestra el fotograma izquierdo del contenido 3D.
- **R (derecho):** Muestra el fotograma derecho del contenido 3D.

# USO DEL PROYECTOR

## Formato 3D

Utilice esta opción para seleccionar el formato 3D apropiado para el contenido.

- **Auto:** Cuando se detecta una señal de identificación 3D, el formato 3D se selecciona automáticamente.
- **SBS:** Muestra la señal 3D en formato "lado con lado".
- **Arriba y abajo:** Muestra la señal 3D en el formato "Arriba y abajo".
- **Fotog. secuencial:** Muestra la señal 3D en el formato "Fotog. secuencial".

## Invers. Sinc. 3D

Utilice esta opción para activar/desactivar la función de Inv. sincr. 3D.

## Reiniciar

Permite restablecer la configuración por defecto de fábrica de los ajustes de 3D.

- **Cancelar:** Seleccionar para anular el restablecimiento.
- **Sí:** Seleccionar para volver a las configuraciones predeterminadas de fábrica para 3D.

## Menú de relación de aspecto de visualización

### Relación de aspecto

Seleccionar la relación de aspecto de la imagen visualizada entre las siguientes opciones:

- **4:3:** Este formato es para fuentes de entrada de 4:3.
- **16:9:** Este formato se utiliza con fuentes de entrada 16:9, como HDTV y DVD, mejoradas para TV panorámica.
- **LBX:** Este formato se utiliza para fuentes de formato de cine (LTB) que no son 16x9 y si se utilizan lentes 16x9 externas para conseguir una relación de aspecto de 2,35:1 a resolución completa.
- **Nativa:** este formato muestra la imagen original sin aplicar ninguna escala.
- **Auto:** Seleccionar automáticamente el formato de pantalla adecuado.

### **Nota:** Información detallada sobre el modo LBX:

- Algunos DVD con el formato LBX no se ven mejorados para televisores 16x9. En esta situación, la imagen presentará un aspecto imperfecto cuando se muestra en el modo 16:9. Si se le presenta este caso, pruebe a utilizar el modo 4:3 para ver el DVD. Si el contenido no es 4:3, aparecerán barras de color negro alrededor de la imagen en una pantalla 16:9. Para este tipo de contenido, puede utilizar el modo LBX para rellenar la imagen en la pantalla de formato 16:9.
- Si utiliza una lente anamórfica externa, el modo LBX también le permitirá ver contenido de 2,35:1 (incluidos DVD Anamórficos y fuentes de película HDTV) que admita anchura anamórfica mejorada para visualización 16x9 en una imagen 2,35:1 panorámica. En este caso, no aparecerán barras de color negro. Se utilizan completamente la potencia de la lámpara y la resolución vertical.

# USO DEL PROYECTOR

**Tabla de escalas de 1080p:**

Pantalla 16:9	480i/p	576i/p	1080i/p	720p	PC
4x3	Escalar a 1440x1080.				
16x9	Se aplica una escala de 1920x1080.				
LBX	Se aplica una escala a 1920x1440, y a continuación, se obtiene una imagen central 1920x1080 para visualizar.				
Nativa	<ul style="list-style-type: none"> <li>- 1:1 asignación centrada.</li> <li>- No se realizará ningún escalado; la imagen se muestra con la resolución basándose en la fuente de entrada.</li> </ul>				
Auto	<ul style="list-style-type: none"> <li>- Si selecciona el formato automático, el tipo de pantalla pasará automáticamente a ser 16:9 (1920x1080).</li> <li>- Si la fuente es 4:3, el tamaño del tipo de pantalla se cambiará a 1440 x1080.</li> <li>- Si la fuente es 16:9, el tamaño del tipo de pantalla se cambiará a 1920x1080.</li> <li>- Si la fuente es 16:10, el tipo de pantalla cambiará de tamaño a 1920x1200 y el área cortada a 1920x1080 para la visualización.</li> </ul>				

**Regla de asignación automática 1080p:**

Auto	Resolución de entrada		Auto./Escala	
	Resolución H	Resolución V	1920	1080
4:3	640	480	1440	1080
	800	600	1440	1080
	1024	768	1440	1080
	1280	1024	1440	1080
	1400	1050	1440	1080
	1600	1200	1440	1080
Portátil panorámico	1280	720	1920	1080
	1280	768	1800	1080
	1280	800	1728	1080
SDTV	720	576	1350	1080
	720	480	1620	1080
HDTV	1280	720	1920	1080
	1920	1080	1920	1080

## Menú de máscara de borde de visualización

### Máscara bordes

Aplique la función para eliminar el ruido de codificación de vídeo en los bordes de la fuente de vídeo.

## Menú de zoom de visualización

### Zoom

Utilice esta opción para reducir o ampliar el tamaño de la imagen en la pantalla de proyección.

## Menú de desplazamiento de la imagen de visualización

### Desplaz. de imagen

Permite ajustar la posición horizontal (H) o vertical (V) de la imagen proyectada.

# USO DEL PROYECTOR

## Menú de distorsión trapezoidal de visualización

### Trapezoidal

Permite ajustar la distorsión de la imagen causada por la inclinación del proyector.

## *Menú de audio*

### Menú de silencio de audio

#### Silencio

Utilice esta opción para desactivar temporalmente el sonido.

- **Activar:** Elija "Activar" para activar el silencio.
- **Desactivar:** Elija "Desactivar" para desactivar el silencio.

#### **Nota:**

- *La función "Silencio" afecta al volumen de los altavoces interno y externo.*
- *Cuando se conecta un altavoz externo, el altavoz interno se silencia automáticamente.*

### Menú de volumen de audio

#### Volumen

Ajuste el nivel de volumen del audio.



# USO DEL PROYECTOR

## *Menú Configuración*

### Menú de configuración de proyección

#### Proyección

Seleccione la proyección preferida entre frontal, posterior, techo superior y techo posterior.

### Menú de configuración de lámpara

#### Aviso de lámpara

Elija esta función para mostrar u ocultar el mensaje de advertencia cuando aparezca el mensaje de cambio de la lámpara. El mensaje aparecerá 30 horas antes del momento en el que se recomienda cambiar la lámpara.

#### Restablecer Lámpara

Permite reiniciar el contador de horas de la lámpara después de reemplazarla por una nueva.

### Menú de configuración de filtro

#### Filtro opcional

Establezca el ajuste del mensaje de advertencia.

- **Sí:** se muestra el mensaje de advertencia tras 500 horas de uso.  
**Nota:** "Horas de uso de filtro / Recordatorio de filtro / Restablecer filtros" solo aparecerá cuando "Filtro opcional" sea "Sí".
- **No:** se desactiva el mensaje de advertencia.

#### Horas de uso de filtro

Muestra el tiempo de filtro.

#### Recordatorio de filtro

Elija esta función para mostrar u ocultar el mensaje de advertencia cuando aparezca el mensaje de cambio del filtro. Las opciones disponibles incluyen Desactivar, 300hr, 500hr, 800hr y 1000hr.

#### Restablecer filtros

Restablezca el contador del filtro de polvo tras reemplazar o limpiar el filtro de polvo.

### Menú de configuración de energía

#### Encendido Directo

Elija "Activar" para activar el modo Encendido directo. El proyector se encenderá automáticamente cuando se suministre alimentación CA, sin tener que presionar el botón "Encendido/apagado" del panel de control del proyector o del mando a distancia.

#### Señal Encendido

Seleccione "Activar" para activar el modo Señal de Encendido. El proyector se encenderá automáticamente cuando se detecte una señal, sin tener que presionar el botón "Encendido/apagado" del panel de control del proyector o del mando a distancia.

**Nota:** Si la opción "Señal Encendido" se establece en "Activar", el consumo de energía del proyector en el modo de espera será superior a 3W.

#### Apagado Automático (Min)

Establece el intervalo de cuenta atrás del temporizador. El temporizador de cuenta atrás comenzará a contar cuando no se esté enviando ninguna señal al proyector. El proyector se apagará automáticamente al finalizar la cuenta atrás. (en minutos).

# USO DEL PROYECTOR

## Temporizador de apagado automático (min)

Permite configurar el temporizador de apagado.

- **Temporizador de apagado automático (min):** Establece el intervalo de cuenta atrás del temporizador. El temporizador de cuenta atrás comenzará independientemente de si se envía o no una señal al proyector. El proyector se apagará automáticamente al finalizar la cuenta atrás. (en minutos).  
**Nota:** *El modo de ahorro de energía se restablece cada vez que el proyector se apaga.*
- **Siempre encendido:** Seleccione esta opción para mantener siempre activado el temporizador de apagado.

## Reanudación rápida

Establezca el ajuste de resumen rápido.

- **Activar:** si el proyector se apaga sin querer, esta función permite que el proyector se vuelva encender al momento, si se ha seleccionado en un periodo de 100 segundos.
- **Desactivar:** el ventilador comenzará a refrigerar el sistema al cabo de 10 segundos cuando el usuario apague el proyector.

## Energía USB

Establezca la configuración de alimentación USB.

- **Activar:** El proyector siempre recibe alimentación a través una fuente de alimentación USB.
- **Desactivar:** La función USB Power está desactivada.

## Modo energía (Espera)

Establezca el ajuste de modo de alimentación.

- **Activado:** Elija "Activado" para volver al modo de espera normal (LAN activada, SALIDA VGA desactivada).
- **Eco:** elija "Eco" para ahorrar todavía más energía que 0,5 W.

### **Nota:**

- *Los ventiladores continuarán funcionando en el modo de espera activo si se activa "Señal Encendido".*
- *Este menú solo es aplicable para el modelo Tipo 2 (5 E/S).*

## Menú Configuración Seguridad

### Seguridad

Habilite esta función para solicitar una contraseña antes de utilizar el proyector.

- **Activar:** Elija "Activar" para utilizar la verificación de seguridad cuando se encienda el proyector.
- **Desactivar:** Elija "Desactivar" para encender el proyector sin la verificación de la contraseña.

### Temp. Seguridad

Se puede seleccionar la función de tiempo (Mes/Día/Hora) para establecer la cantidad de horas que el proyector puede ser utilizado. Cuando haya pasado este tiempo se le pedirá que vuelva a introducir su contraseña.

### Cambiar Contraseña

Utilice esta opción para establecer o modificar la contraseña que se solicita al encender el proyector.

# USO DEL PROYECTOR

## Menú de configuración de enlace HDMI

**Nota:** Cuando conecte los dispositivos compatibles con HDMI CEC al proyector con los cables HDMI, los puede controlar en el mismo estado de encendido o apagado mediante la función de control de HDMI Link en el OSD del proyector. Esto permite que un dispositivo o varios dispositivos en un grupo de una fuente se enciendan o se apaguen a través de la función de enlace HDMI. En una configuración típica, el reproductor de DVD se puede conectar al proyector a través de un sistema de amplificación o de cine en casa.

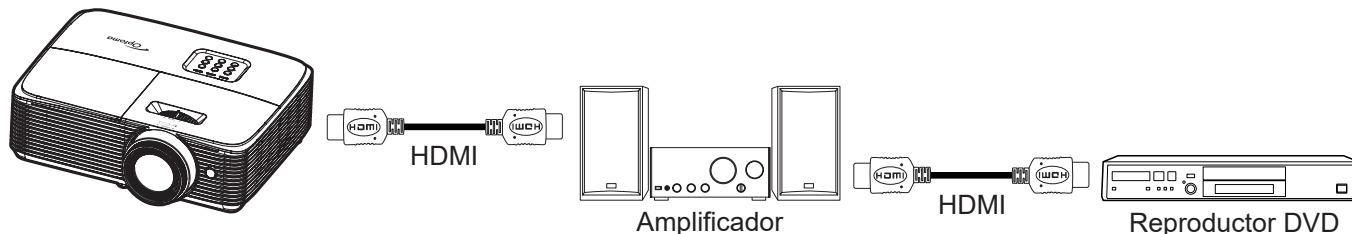

### HDMI Link

Active o desactive la función HDMI Link. Las opciones Includi TV, Encender Link y Apagar Link sólo estarán disponibles si la opción se ha establecido en "Activar".

### Includi TV

Establezca esta opción en "Sí" si desea que el televisor y el proyector se apaguen automáticamente al mismo tiempo. Si no desea que los dos dispositivos se apaguen a la vez, establezca la opción en "No".

### Encender Link

Comando de encendido de CEC.

- **Mutuo:** tanto el proyector como el dispositivo CEC se encenderán a la vez.
- **PJ->Dispositivo:** el dispositivo CEC se encenderá sólo una vez encendido el proyector.
- **Dispositivo->PJ:** el proyector se encenderá sólo una vez encendido el dispositivo CEC.

### Apagar Link

Active esta función para permitir que HDMI Link y el proyector se apaguen automáticamente al mismo tiempo.

## Menú de configuración del patrón de prueba

### Patrón de prueba

Seleccione uno de los patrones de prueba Cuadrícula verde, Cuadrícula magenta, Cuadrícula blanca, Blanco, o deshabilite esta función (Desactivar).

## Menú Configuración: Ajustes remotos

### Función IR

Establezca el ajuste de la Función IR.

- **Activar:** elija "Activar", el proyector se puede utilizar con el mando a distancia desde el receptor de infrarrojos frontal.
- **Desactivar:** Elija "Desactivar". El proyector se puede utilizar con el mando a distancia. Si selecciona "Desactivar", podrá utilizar los botones del panel de control.

### Usuario1/ Usuario2/ Usuario3

Asigne la función predeterminada para Usuario1, Usuario2, o Usuario3 entre Patrón de prueba, Brillo, Contraste, Temporizador de apagado automático, Coincid. color, Temp.de Color, Gamma, Proyección, Config. Lámpara, Zoom y Congelar.

# USO DEL PROYECTOR

## Menú de opciones de configuración

### Idioma

Seleccione el idioma del menú OSD multilingüe entre inglés, alemán, francés, italiano, español, portugués, polaco, holandés, sueco, noruego, danés, finlandés, griego, chino tradicional, chino simplificado, japonés, coreano, ruso, húngaro, checoslovaco, árabe, tailandés, turco, persa, vietnamita, indonesio, rumano y eslovaco.

### Menu Settings

Establezca la ubicación del menú en la pantalla y ajuste la configuración del temporizador del menú.

- **Ubicación menú:** Seleccione la ubicación del menú en la pantalla de visualización.
- **Temporizador menú:** Establezca la duración donde el menú OSD permanecerá visible en la pantalla.

### Fuente automática

Si configura esta opción "Activar" y presiona el botón  del teclado numérico del proyector o el botón **Fuente** del mando a distancia, la siguiente fuente de entrada disponible se selecciona automáticamente. Establezca "Desactivar" para deshabilitar la función Fuente automática.

### Fuente de entrada

Seleccione la fuente entrada entre HDMI1 y HDMI2/MHL.

### Nombre de entrada

Utilice esta opción para renombrar la función de entrada para una identificación más sencilla.

### Gran altitud

Cuando se seleccione "Activar", los ventiladores girarán de forma más rápida. Esta función resulta de gran utilidad en áreas ubicados a gran altitud donde el aire es más escaso.

### Bloqueo modo Display

Seleccione "Activar" o "Desactivar" para bloquear o desbloquear el ajuste de la configuración del modo de visualización.

### Bloqueo teclado

Cuando la función de bloqueo del panel de control está establecida en "Activar", el panel de control se bloqueará. No obstante, el proyector se puede utilizar con el mando a distancia. Si selecciona "Desactivar", podrá reutilizar el panel de control.

### Ocultar información

Habilite esta función para ocultar el mensaje de información.

- **Desactivar:** Seleccione "Desactivar" para mostrar el mensaje "Buscando".
- **Activar:** elija "Activar" para ocultar los mensajes de información.

### Logo

Utilice esta función para establecer la pantalla de inicio deseada. Si se realizan cambios, los cambios realizados se aplicarán la próxima vez que encienda el proyector.

- **Predefinido:** La pantalla de inicio predeterminada.
- **Neutro:** la opción Logotipo no se muestra en la pantalla de inicio.

### Color de fondo

Utilice esta función para visualizar una pantalla de color azul, rojo, verde gris, una pantalla de logotipo o ningún elemento cuando no se encuentra disponible ninguna señal.

**Nota:** Si el color de fondo se establece en "Ninguno", dicho color es negro.

# USO DEL PROYECTOR

## Menú Restablecimiento de configuración

### Restablecer OSD

Permite restablecer la configuración por defecto de fábrica del menú OSD.

### Restablecer valores predet.

Permite restablecer la configuración por defecto de fábrica.

# USO DEL PROYECTOR

## ***Menú de red***

**Nota:** Este menú solo es aplicable para el modelo Tipo 2 (5 E/S).

## **Menú LAN de red**

### **Estado de la red**

Permite mostrar el estado de la conexión de la red (solo lectura).

### **Dirección MAC**

Permite mostrar la dirección MAC (solo lectura).

### **DHCP**

Utilice esta opción para habilitar o deshabilitar la función DHCP.

- **Activar:** El proyector obtendrá una dirección IP automáticamente a partir de la red.
- **Desactivar:** Asignar la dirección IP, la máscara de subred, la puerta de enlace y la configuración DNS de forma manual.

**Nota:** Al salir del menú OSD los valores especificados se aplicarán automáticamente.

### **Dirección IP**

Permite mostrar la dirección IP.

### **Mascara de subred**

Permite mostrar el número de máscara de subred.

### **Puerta de enlace**

Permite mostrar la puerta de enlace predeterminada de la red conectada al proyector.

### **DNS**

Permite mostrar el número DNS.

## **Cómo utilizar el explorador Web para controlar el proyector**

1. Establezca la opción DHCP en "Activar" en el proyector para permitir que el servidor DHCP asigne una dirección IP automáticamente.
2. Abra el navegador Web en su PC y escriba la dirección IP del proyector ("Red > LAN > Dirección IP").
3. Escriba el nombre de usuario y la contraseña y haga clic en "Iniciar sesión". La interfaz Web de configuración del proyector se abrirá.

### **Nota:**

- Tanto el nombre de usuario como la contraseña predeterminados son "admin".
- Los pasos de esta sección están basados en el sistema operativo Windows 7.

# USO DEL PROYECTOR

## Realizar una conexión directa desde el equipo al proyector\*

1. Establezca la opción DHCP en "Desactivar" en el proyector.
2. Configure la dirección IP, máscara de subred, puerta de enlace y DNS en proyector ("Red > LAN").
3. En su PC, abra la página **Centro de redes y recursos compartidos** y asigne exactamente los mismos parámetros establecidos en el proyector a su PC. Haga clic en "Aceptar" para guardar los parámetros.

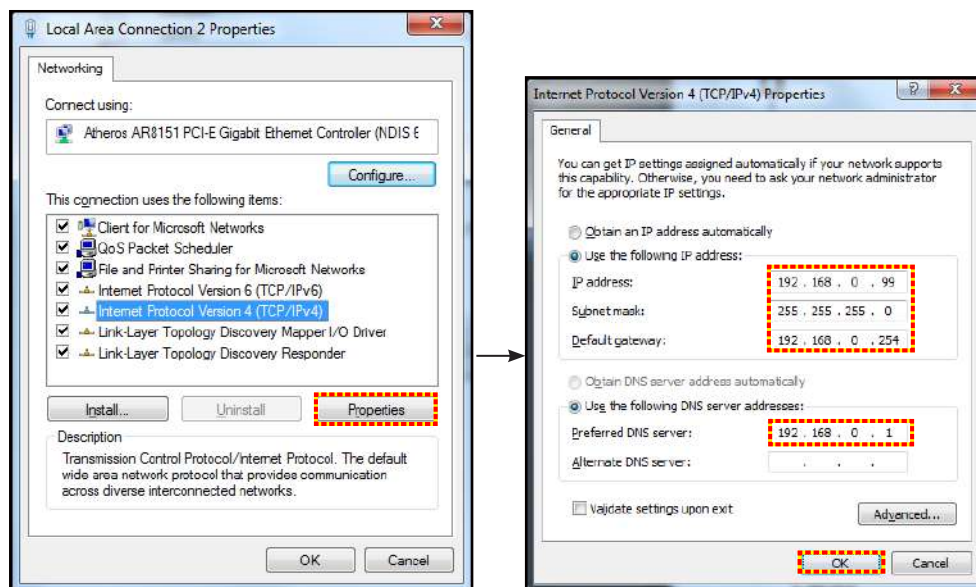

4. Abra el explorador Web en su PC y, en el campo de dirección URL, escriba la dirección IP asignada en el paso 3. A continuación, presione "Entrar".

## Reiniciar

Restablece todos los valores de los parámetros LAN.

# USO DEL PROYECTOR

## Menú Configuración - Red - Configuración de control

### Función LAN\_RJ45

Para simplificar y facilitar el uso, el proyector proporciona diversas funciones de interconexión en red y administración remota. La función LAN/RJ45 del proyector a través de una red, permite la administración remota: Configuración de encendido / apagado, brillo y contraste. Además, también puede visualizar información de estado del proyector, como: Fuente de vídeo, silencio de sonido, etc.

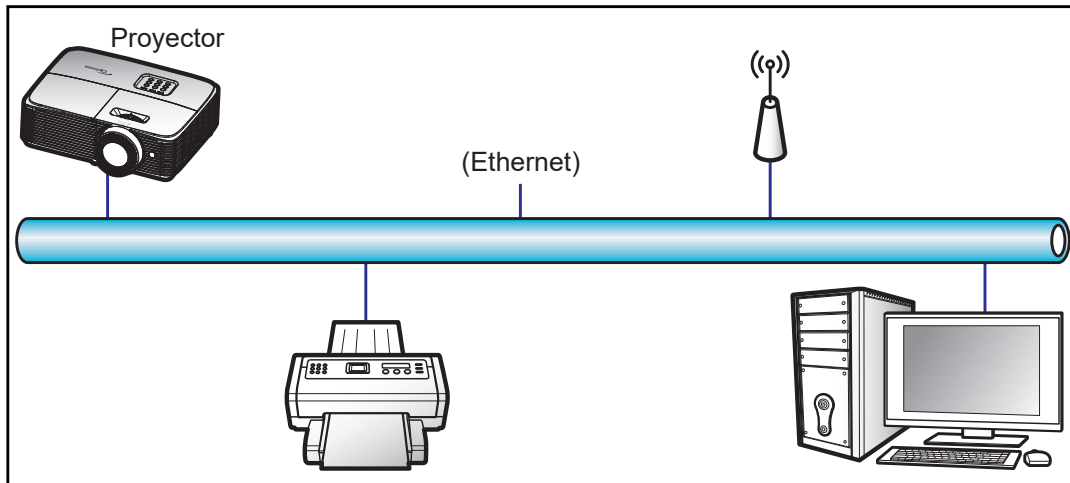

### Funcionalidades del terminal de red LAN cableada

Este proyector se puede controlar utilizando un equipo de sobremesa (portátil) u otro dispositivo externo a través del puerto LAN/RJ45 y compatible con Crestron, Extron, AMX (detección de dispositivo) y PJLink.

- Crestron es una marca registrada de Crestron Electronics, Inc. de los Estados Unidos.
- Extron es una marca registrada de Extron Electronics, Inc. de los Estados Unidos.
- AMX es una marca registrada de AMX LLC de los Estados Unidos.
- PJLink se aplica para registro de marcas comerciales y logotipos en Japón, Estados Unidos de América y otros países por JBMIA.

El proyector es compatible con los comandos especificados en el controlador Crestron Electronics y software relacionado, por ejemplo RoomView®.

<http://www.crestron.com/>

Este proyector es compatible y admite el(los) dispositivo(s) Extron de referencia.

<http://www.extron.com/>

Este proyector es compatible con AMX (Detección de dispositivos).

<http://www.amx.com/>

Este proyector admite todos los comandos de PJLink Clase1 (Versión 1.00).

<http://pjlink.jbmia.or.jp/english/>

Para obtener más información acerca de los distintos tipos de dispositivos externos que se pueden conectar al puerto LAN / RJ45 y al mando a distancia del proyector, así como de los comandos de control admitidos para estos dispositivos externos, póngase en contacto con el servicio técnico directamente.



# USO DEL PROYECTOR

## LAN RJ45

1. Conecte un cable RJ45 a los puertos RJ45 del proyector y el ordenador (equipo portátil).

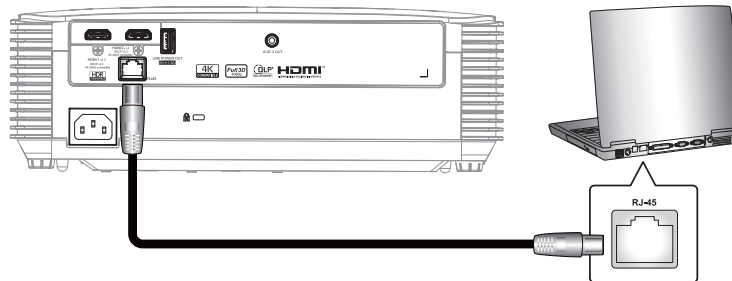

2. En su PC (equipo portátil), seleccione **Inicio > Panel de control > Conexiones de red**.

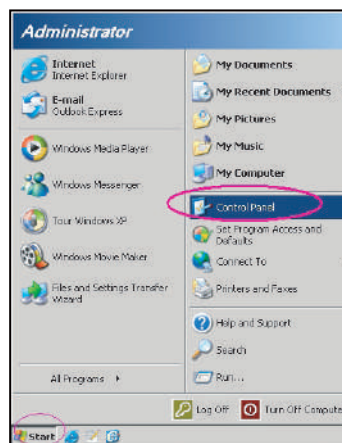

3. Haga clic con el botón secundario en el **Conexión de área local**, y seleccione **Propiedades**.

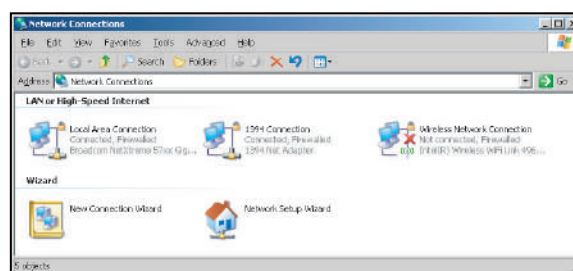

4. En la ventana **Propiedades** seleccione **Pestaña General**, y elija **Protocolo de Internet (TCP/IP)**.

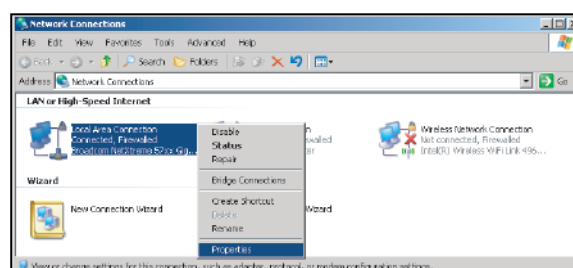

# USO DEL PROYECTOR

- Haga clic en "Propiedades".

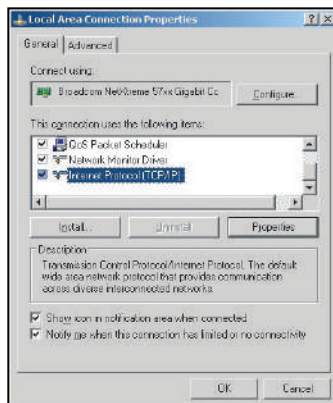

- Escriba la dirección IP y la máscara de subred y haga clic en "Aceptar".

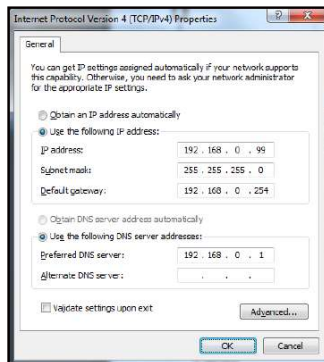

- Presione el botón "Menú" en el proyector.
- Abra el proyector **Red > LAN**.
- Introduzca los siguientes parámetros de conexión:
  - DHCP: Desactivar
  - Dirección IP: 192.168.0.100
  - Mascara de subred: 255.255.255.0
  - Puerta de enlace: 192.168.0.254
  - DNS: 192.168.0.1
- Presione "Entrar" para ajustar la configuración.
- Abra un navegador Web por ejemplo, Microsoft Internet Explorer con Adobe Flash Player 9.0 o superior instalado.
- En la barra de direcciones, escriba la dirección IP del proyector: 192.168.0.100



- Presione "Entrar".

# USO DEL PROYECTOR

El proyector se encuentra configurado para la administración remota. La función LAN/RJ45 aparece tal como se muestra a continuación:

Página de información

Model: Optoma

Tool Info Contact IT Help

**Optoma**

**Projector Information**

Projector Name: Optoma XGA  
Location:   
Firmware Version: A01  
MAC Address: 00:50:E9:09:4B:FF  
Resolution: 1280x800 60Hz  
Lamp Hours: 105  
Assigned to: Optoma Projector

**Projector Status**

Power Status: Power On  
Source: Video  
Display Mode: Presentation  
Projection: Front  
Brightness Mode: Bright  
Error Status: 0 No Error

exit

Crestron connected Expansion Options

Página principal

Model: Optoma

Tool Info Contact IT Help

**Optoma**

Power Vol - Mute Vol +

Sources List

VGA 1  
VGA 2  
Video  
HDMI 1  
HDMI 2/MHL

Menu Re-Sync  
Enter  
AV mute Source

Freeze Contrast Brightness Sharpness

Crestron connected Expansion Options

Página de herramientas

Model: Optoma

Tool Info Contact IT Help

**Optoma**

**Crestron Control**

IP Address: 192.168.0.50  
IP ID: 7  
Port: 41794  
Send

**Projector**

Projector Name: Optoma XGA  
Location:   
Assigned to: Optoma Projector  
Send

DHCP:  Enabled  
IP Address: 192.168.0.100  
Subnet Mask: 255.255.255.0  
Default Gateway: 192.168.0.254  
DNS Server: 192.168.0.51  
Send

**User Password**

Enabled  
New Password:   
Confirm:   
Send

Enabled  
New Password:   
Confirm:   
Send

exit

Contactar con el servicio de ayuda de TI

Title X

Send

# USO DEL PROYECTOR

## Función RS232 mediante Telnet

Hay una forma alternativa de control de comandos RS232 en el proyector denominada "RS232 mediante TELNET" para la interfaz LAN / RJ45.

### Guía de inicio rápido para "RS232 mediante TELNET"

- Compruebe y obtenga la dirección IP en el menú OSD del proyector.
- Asegúrese de que su PC o el equipo portátil puede acceder a la página Web del proyector.
- Asegúrese de que la configuración del "Firewall de Windows" está deshabilitada en caso de que su PC o el equipo portátil filtre la función "TELNET".

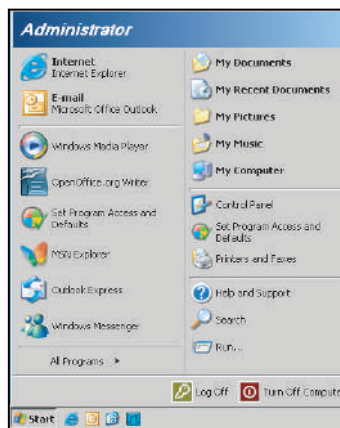

1. Seleccione **Inicio > Todos los programas > Accesorios > Símbolo de sistema**.

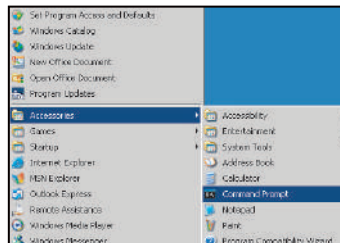

2. Escriba el formato de comando como se muestra a continuación:
  - telnet ttt.xxx.yyy.zzz 23 (botón "Entrar" presionado)
  - (ttt.xxx.yyy.zzz: Dirección IP del proyector)
3. Si la Conexión Telnet está lista y el usuario puede introducir el comando RS232 y presionar después el botón "Entrar", el comando RS232 será viable.

### Especificaciones para "RS232 mediante TELNET":

1. Telnet: TCP.
2. Puerto Telnet: 23 (para obtener más detalles, póngase en contacto con el agente o tipo de servicio).
3. Utilidad Telnet: Windows "TELNET.exe" (modo consola).
4. Desconexión para RS232 mediante Telnet control normal: Cerrar
5. Utilidad Telnet de Windows directamente después de que la conexión TELNET esté lista.
  - Limitación 1 para Telnet-Control: hay menos de 50 bytes para la carga útil sucesiva de la red para la aplicación Telnet-Control.
  - Limitación 2 para Telnet-Control: hay menos de 26 bytes para un comando completo RS232 para Telnet-Control.
  - Limitación 3 para Telnet-Control: El retraso mínimo para el siguiente comando RS232 debe ser superior a 200 (ms).

# USO DEL PROYECTOR

## *Menú Información*

### **Menú Información**

Permite visualizar la información del proyector, tal como se detalla a continuación:

- Regulación
- Número de serie
- Fuente
- Resolución
- Actualizar tasa
- Modo Display
- Duración Lámpara
- Horas de uso de filtro
- Modo Brillo
- Versión de firmware

# MANTENIMIENTO

## Reemplazar la lámpara (solo personal de mantenimiento)

El proyector detecta automáticamente el tiempo de vida de la bombilla cuando la bombilla está al final de su vida útil, y aparecerá un mensaje de aviso en la pantalla.

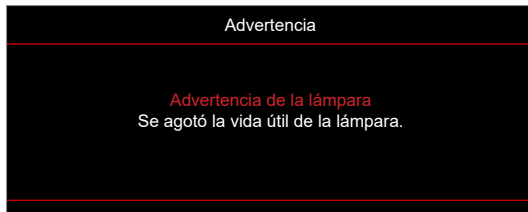

Cuando aparezca este mensaje, por favor contacte con su proveedor local o el centro de servicio para substituir la bombilla lo antes posible. Antes de substituir la bombilla, asegúrese de que apaga el proyector, desconecta el cable de alimentación y cerciórese de que el proyector se ha enfriado durante al menos 30 minutos y la bombilla se ha enfriado completamente.



Advertencia: Si se realiza el montaje en el techo, tenga cuidado cuando abra el panel de acceso a la lámpara. Se recomienda utilizar gafas de seguridad si se realiza el cambio de la lámpara cuando el proyector se encuentra montado en el techo. Se debe tener cuidado de evitar que cualquier parte suelta se caiga desde el proyector.



Advertencia: ¡La temperatura del compartimiento es muy elevada! ¡Deje que se enfríe antes de cambiar la lámpara!



Advertencia: Para reducir el riesgo de daños personales, no deje caer el módulo de la lámpara ni toque la bombilla. Si la bombilla se deja caer, puede hacerse añicos y provocar daños personales.

# MANTENIMIENTO

## Reemplazar la lámpara (continuación)

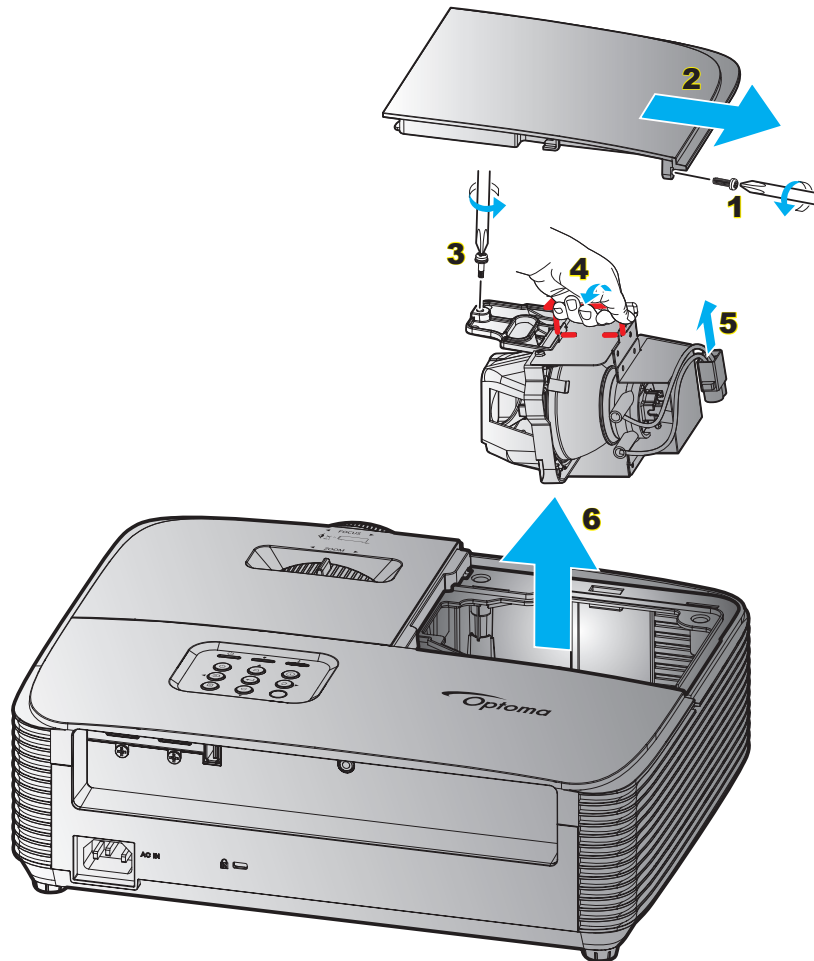

### Procedimiento:

1. Desconecte la alimentación del proyector presionando el botón "⏻" del mando a distancia o del panel de control de dicho proyector.
2. Deje que el proyector se enfríe durante, al menos, 30 minutos.
3. Desconecte el cable de alimentación.
4. Desatornille el tornillo de la tapa. **1**
5. Extraiga la cubierta. **2**
6. Desatornille el tornillo del módulo de la lámpara. **3**
7. Levante el asa de la lámpara. **4**
8. Extraiga el cable de la lámpara. **5**
9. Extraiga cuidadosamente el módulo de la lámpara. **6**
10. Para volver a colocar el módulo de la lámpara, siga los pasos anteriores en orden inverso.
11. Encienda el proyector y restablezca el temporizador de la lámpara.
12. Restablecer Lámpara: (i) Presione "Menú" → (ii) Seleccione "Conf." → (iii) Seleccione "Config. Lámpara" → (iv) Seleccione "Restablecer Lámpara" → (v) Seleccione "Sí".

### Nota:

- Los tornillos de la tapa de la lámpara y la propia lámpara no se pueden quitar.
- El proyector no se puede encender si la tapa de la lámpara no se ha vuelto a colocar en el proyector.
- No toque el área de cristal de la lámpara. La grasa de las manos puede destruir la lámpara. Utilice un paño seco para limpiar el módulo de la lámpara si toca la lámpara sin querer.

# MANTENIMIENTO

## Instalar y limpiar el filtro para el polvo

### Instalar el filtro para el polvo

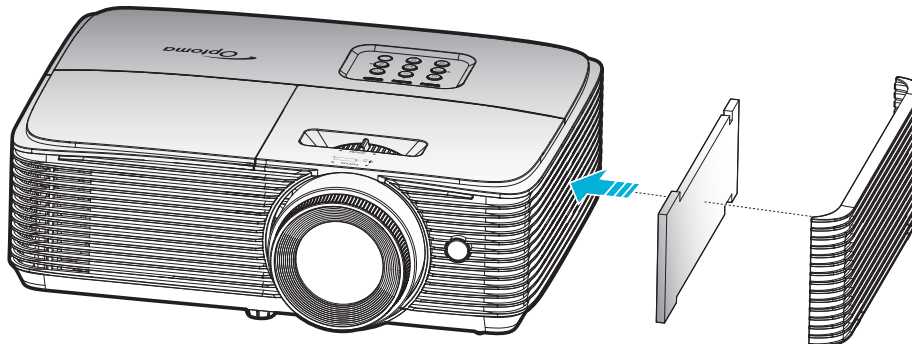

**Nota:** Los filtros para el polvo solamente se necesitan o suministran en ciertas regiones en las que hay mucho polvo.

### Limpiar el filtro para el polvo

Recomendamos que limpie el filtro de polvo cada tres meses. Límpielo con más frecuencia si se utiliza el proyector en ambientes con mucho polvo.

Procedimiento:

1. Desconecte la alimentación del proyector presionando el botón "⏻" del mando a distancia o del panel de control de dicho proyector.
2. Desconecte el cable de alimentación.
3. Extraiga al filtro de polvo con cuidado. **1**
4. Limpie o cambie el filtro para el polvo. **2**
5. Para instalar el filtro para el polvo, siga los pasos anteriores en orden inverso.

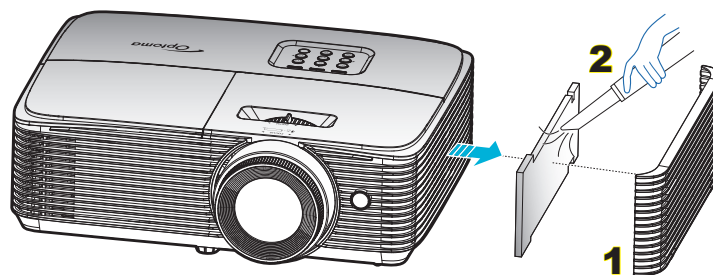



# INFORMACIÓN ADICIONAL

## Resoluciones compatibles

### Compatibilidad digital

#### HDMI1.4 (Resolución nativa: 1920 x 1080 a 60Hz)

B0/Sincronismo establecido	B0/Sincronismo estándar	B0/Sincronismo de detalle	B1/Modo de vídeo	B1/Sincronismo de detalle
640 x 480 a 60Hz	1280 x 720 a 60Hz	1080P: 1920 x 1080 a 60Hz	720 x 576p a 50Hz 4:3	1280 x 720p a 60Hz
640 x 480 a 67Hz	1280 x 1024 a 60Hz		720 x 576p a 50Hz 16:9	1366 x 768 a 60Hz
640 x 480 a 72Hz	1440 x 900 a 60Hz		720 x 480p a 60Hz 4:3	3840 x 2160 a 30Hz
640 x 480 a 75Hz	1400 x 1050 a 60Hz		720 x 480p a 60Hz 16:9	
800 x 600 a 56Hz	1600 x 1200 a 60Hz		720(1440) x 576i a 50 Hz 4:3	
800 x 600 a 60Hz	1024 x 768 a 120Hz		720(1440) x 576i a 50 Hz 16:9	
800 x 600 a 72Hz	1280 x 720 a 120Hz		720(1440) x 480i a 60Hz 4:3	
800 x 600 a 75Hz	1280 x 800 a 60Hz		720(1440) x 480i a 60 Hz 16:9	
1024 x 768 a 60Hz			640 x 480p a 60Hz 4:3	
1024 x 768 a 70Hz			2880 x 576i a 50Hz 16:9	
1024 x 768 a 75Hz			2880 x 480i a 60Hz 16:9	
1280 x 1024 a 75Hz			1920 x 1080p a 60Hz 16:9	
1152 x 870 a 75Hz			1920 x 1080p a 50Hz 16:9	
			1920 x 1080p a 30Hz 16:9	
			1920 x 1080p a 25Hz 16:9	
			1920 x 1080p a 24Hz 16:9	
			1920 x 1080i a 60Hz 16:9	
			1920 x 1080i a 50Hz 16:9	
			1440 x 576p a 50Hz 16:9	
			1440 x 480p a 60Hz 16:9	
			1280 x 720p a 60Hz 16:9	
			1280 x 720p a 50Hz 16:9	

# INFORMACIÓN ADICIONAL

## HDMI2.0 (Resolución nativa: 1920 x 1080 a 60Hz)

B0/Sincronismo establecido	B0/Sincronismo estándar	B0/Sincronismo de detalle	B1/Modo de vídeo	B1/Sincronismo de detalle
640 x 480 a 60Hz	1280 x 720 a 60Hz	1080P: 1920 x 1080 a 60Hz	720(1440) x 480i a 60 Hz 4:3	3840 x 2160 a 60Hz
640 x 480 a 67Hz	1280 x 1024 a 60Hz		720(1440) x 576i a 50Hz 4:3	
640 x 480 a 72Hz	1440 x 900 a 60Hz		720 x 480p a 60Hz 4:3	
640 x 480 a 75Hz	1400 x 1050 a 60Hz		720 x 576p a 50Hz 4:3	
800 x 600 a 56Hz	1600 x 1200 a 60Hz		1280 x 720p a 60Hz 16:9	
800 x 600 a 60Hz	1024 x 768 a 120Hz		1280 x 720p a 50Hz 16:9	
800 x 600 a 72Hz	1280 x 720 a 120Hz		1920 x 1080i a 60Hz 16:9	
800 x 600 a 75Hz	1280 x 800 a 60Hz		640 x 480p a 60Hz 4:3	
1024 x 768 a 60Hz			1920 x 1080p a 60Hz 16:9	
1024 x 768 a 70Hz			1920 x 1080p a 50Hz 16:9	
1024 x 768 a 75Hz			1920 x 1080p a 30Hz 16:9	
1280 x 1024 a 75Hz			1920 x 1080p a 24Hz 16:9	
1152 x 870 a 75Hz			1920 x 1080p a 120Hz 16:9	
			3840 x 2160p a 60Hz 16:9	
			3840 x 2160p a 50Hz 16:9	
			3840 x 2160p a 30Hz 16:9	
			3840 x 2160p a 25Hz 16:9	
			3840 x 2160p a 24Hz 16:9	
			4096 x 2160p a 25Hz 256:135	
			4096 x 2160p a 24Hz 256:135	
			4096 x 2160p a 60Hz 256:135	
			4096 x 2160p a 50Hz 256:135	
			4096 x 2160p a 30Hz 256:135	
			720 x 480p a 60Hz 16:9	
			720(1440) x 480i a 60 Hz 16:9	
			720 x 576p a 50Hz 16:9	
			2880 x 480i a 60Hz 16:9	
			1440 x 480p a 60Hz 16:9	
			2880 x 576i a 50Hz 16:9	
			1440 x 576p a 50Hz 16:9	
			720(1440) x 576i a 50Hz 16:9	

# INFORMACIÓN ADICIONAL

## Compatibilidad con vídeo 3D verdadero

Resolución de entrada	Entrada 3D HDMI 1.4a	Sincronismo de entrada		
		1280 x 720P a 50Hz	Arriba y abajo	
		1280 x 720P a 60Hz	Arriba y abajo	
		1280 x 720P a 50Hz	Emp. fotogramas	
		1280 x 720P a 60Hz	Emp. fotogramas	
		1920 x 1080i a 50Hz	Side by Side (dividido)	
		1920 x 1080i a 60Hz	Side by Side (dividido)	
		1920 x 1080P a 24Hz	Arriba y abajo	
	1920 x 1080P a 24Hz	Emp. fotogramas		
	HDMI 1.3	1920 x 1080i a 50Hz	Side by Side (dividido)	Modo SBS activado
		1920 x 1080i a 60Hz		
		1280 x 720P a 50Hz		
		1280 x 720P a 60Hz		
		1920 x 1080i a 50Hz	Arriba y abajo	Modo TAB activado
		1920 x 1080i a 60Hz		
		1280 x 720P a 50Hz		
1280 x 720P a 60Hz				
480i 1024 x 768 a 120 Hz		HQFS	El formato 3D es Frame sequential	
1280 x 720 a 120Hz				

### Nota:

- Si la entrada 3D es 1080p a 24 Hz, se debe reproducir con múltiple integral con el modo 3D.
- Compatibilidad para reproducción 3DTV NVIDIA si no hay tarifa de patente de Optoma.
- 1080i a 25 Hz y 720p a 50 Hz funcionará a 100 Hz; 1080p a 24 Hz funcionará a 144 Hz; otras temporizaciones 3D funcionarán a 120 Hz.

# INFORMACIÓN ADICIONAL

## Tamaño de imagen y distancia de proyección

Distancia deseada (m)	Tamaño de la pantalla		Arriba	Tamaño de la pantalla		Arriba
	(Zoom mínimo)		Desde la base hasta la parte superior de la imagen (cm)	(Zoom máximo)		Desde la base hasta la parte superior de la imagen (cm)
	Diagonal (pulgadas)	AN (cm) x AL (cm)		Diagonal (pulgadas)	AN (cm) x AL (cm)	
1	27,2	60 x 34	39	30	67 x 38	44
1,2	33	72 x 41	47	36	80 x 45	52
2	54	120 x 68	79	60	133 x 75	87
2,5	68	151 x 85	98	75	167 x 94	109
3	82	181 x 102	118	90	200 x 113	131
3,5	95	211 x 119	138	105	233 x 131	152
4	109	241 x 136	157	120	267 x 150	174
5	136	301 x 169	197	151	333 x 188	218
6	163	361 x 203	236	181	400 x 225	261
7	190	422 x 237	275	211	467 x 263	305
8	218	482 x 271	314	240,9	533 x 300	348
9	245	542 x 305	354	271	600 x 338	392
10	272	602 x 339	393	301,1	667 x 375	435

**Nota:** La relación de zoom es de 1,1x.

Tamaño de imagen deseado		Distancia (m)		Parte superior (cm)
Diagonal (pulgadas)	AN (cm) x AL (cm)	Zoom máximo	Zoom mínimo	Desde la base hasta la parte superior de la imagen
27	60 x 34	-	1,0	39
50	111 x 62	1,7	1,8	72
60	133 x 75	2,0	2,2	87
70	155 x 87	2,3	2,6	101
80	177 x 100	2,7	2,9	116
90	199 x 112	3,0	3,3	130
100	221 x 125	3,3	3,7	144
120	266 x 149	4,0	4,4	173
150	332 x 187	5,0	5,5	217
200	443 x 249	6,6	7,3	289
250	553 x 311	8,3	9,2	361
300	664 x 374	10,0	-	433

**Nota:** La relación de zoom es de 1,1x.

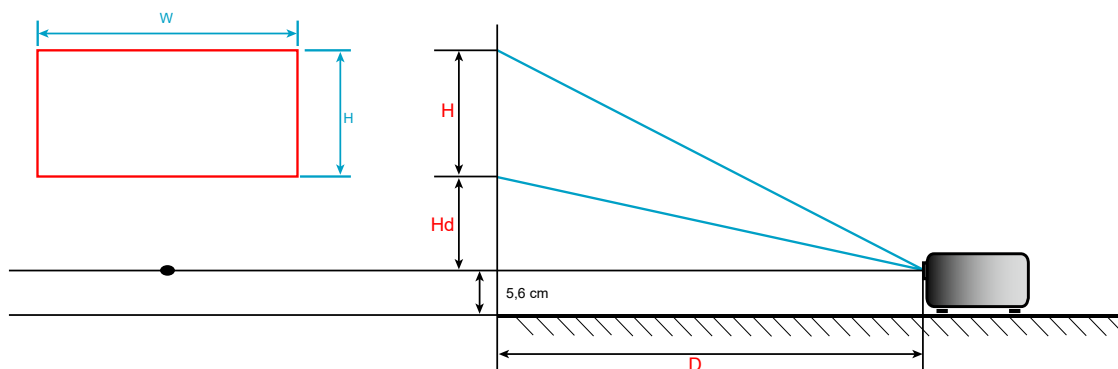

# INFORMACIÓN ADICIONAL

## Dimensiones del proyector e instalación en el techo

1. Para no dañar el proyector, utilice el soporte para el techo de Optoma.
2. Si desea utilizar un montaje de techo de otros fabricantes, asegúrese de que los tornillos utilizados para fijar el proyector cumplen las siguientes especificaciones:
  - Tipo de tornillo: M4\*3
  - Longitud mínima del tornillo: 10 mm

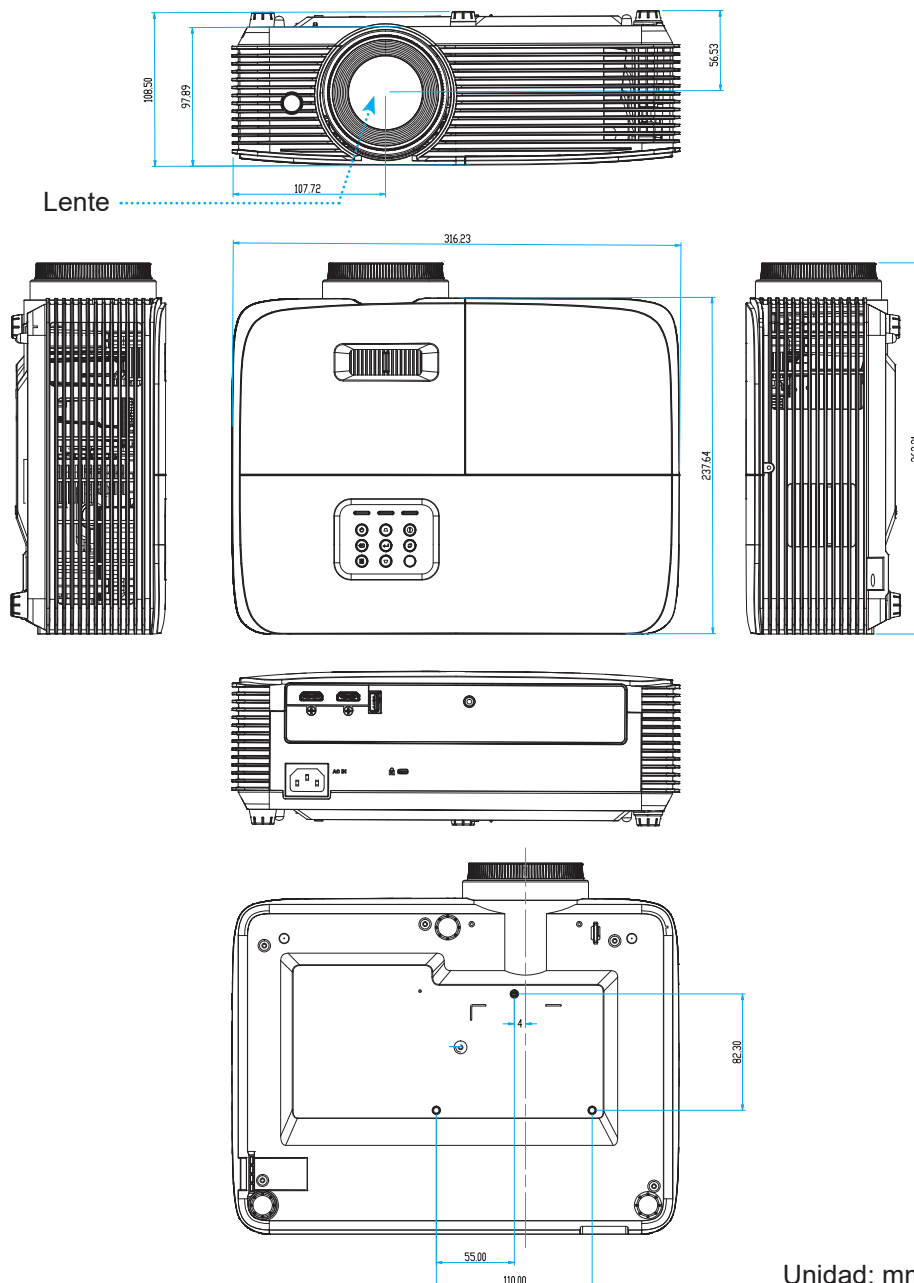

**Nota:** Tenga en cuenta que los daños resultantes de la instalación incorrecta invalidarán la garantía.



Advertencia:

- Si compra un soporte para el techo de otro fabricante, asegúrese de utilizar tornillos del tamaño correcto. El tamaño de los tornillos dependerá del grosor de la placa de montaje.
- Asegúrese de mantener una distancia de al menos 10 cm entre el techo y la parte inferior del proyector.
- Evite instalar el proyector cerca de una fuente de calor.





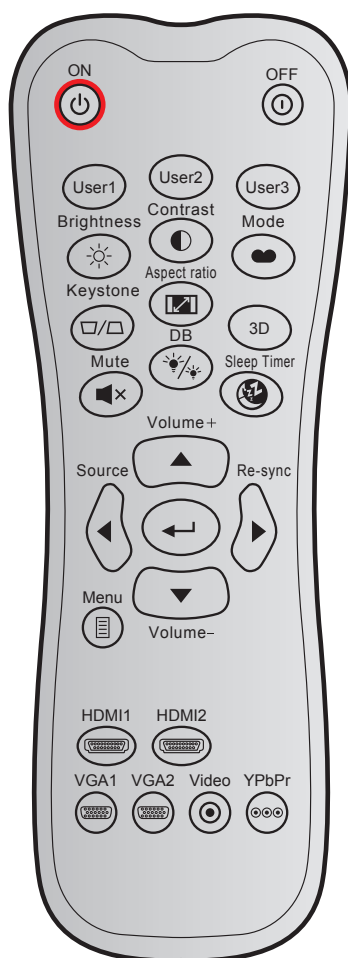











# INFORMACIÓN ADICIONAL

## Códigos del mando a distancia infrarrojo 1



Clave		Código personalizado		Código de datos	Definición de tecla de impresión	Descripción
		Byte 1	Byte 2	Byte 3		
Encendido		32	CD	02	ENCENDIDO	Presionar para encender el proyector.
Apagado		32	CD	2E	APAGADO	Presionar para apagar el proyector.
Usuario1		32	CD	36	Usuario1	Botones definidos por el usuario. Consulte la página 43 para realizarla configuración.
Usuario2		32	CD	65	Usuario2	
Usuario3		32	CD	66	Usuario3	
Brillo		32	CD	41	Brillo	Permite ajustar el brillo de la imagen.
Contraste		32	CD	42	Contraste	Permite controlar el grado de diferencia entre las partes más claras y más oscuras de la imagen.
Modo Display		32	CD	05	Modo	Seleccione un modo de visualización para la configuración optimizada para las diferentes aplicaciones. Consulte la página 35.
Trapezoidal		32	CD	07	Trapezoidal	Permite ajustar la distorsión de la imagen causada por la inclinación del proyector.
Relación de aspecto		32	CD	64	Relación de aspecto	Presione este botón para cambiar la relación de aspecto de una imagen mostrada.

# INFORMACIÓN ADICIONAL

Clave		Código personalizado		Código de datos	Definición de tecla de impresión	Descripción
		Byte 1	Byte 2	Byte 3		
3D		32	CD	89	3D	Seleccione manualmente un modo 3D que coincida con el contenido 3D.
Silencio		32	CD	52	Silencio	Silencie el audio.
DB		32	CD	44	Modo de lámpara	Permite abrir el menú Modo de brillo.
Temporizador de apagado automático		32	CD	63	Temporizador de apagado automático	Permite abrir el menú Temporizador de apagado automático.
Volumen +		32	CD	09	Volumen +	Ajústelo para subir el volumen.
Botones de cuatro direcciones		32	CD	11	▲	Utilice ▲, ◀, ▶ o ▼ para seleccionar las opciones o realizar ajustes en su selección.
		32	CD	10	◀	
		32	CD	12	▶	
		32	CD	14	▼	
Fuente		32	CD	18	Fuente	Pulse "Fuente" para seleccionar una señal de entrada.
Botón Entrar		32	CD	0F		Permite confirmar la opción seleccionada.
Resincronización		32	CD	04	Resincronización	Permite sincronizar automáticamente el proyector con la fuente de entrada.
Volumen -		32	CD	0C	Volumen -	Ajústelo para bajar el volumen.
Menú		32	CD	0E	Menú	Permite mostrar los menús de visualización en pantalla para el proyector o salir de dichos menús.
HDMI 1		32	CD	16	HDMI1	Presione "HDMI1" para elegir la fuente del conector HDMI 1.
HDMI 2		32	CD	30	HDMI2	Presione "HDMI2" para elegir la fuente del conector HDMI 2.
VGA 1		32	CD	1B	VGA1	Sin función.
VGA 2		32	CD	1E	VGA2	Sin función.
Vídeo		32	CD	1C	Vídeo	Sin función.
YPbPr		32	CD	17	YPbPr	Sin función.

# INFORMACIÓN ADICIONAL





## Códigos del mando a distancia infrarrojo 2



Leyenda del botón		Descripción	Código de clave
Energía		Presionar para encender y apagar el proyector.	81
Congelar		Presionar para congelar la imagen del proyector.	8B
Aspecto		Presione este botón para cambiar la relación de aspecto de una imagen mostrada.	98
Silencio AV		Presionar para encender y apagar el altavoz integrado del proyector	8A
Corrección trapezoidal +/-arriba		<ul style="list-style-type: none"> <li>Presionar para ajustar la distorsión de la imagen causada por la inclinación del proyector.</li> <li>Presionar para desplazarse hacia arriba.</li> </ul>	C6
Silencio		Presionar para desactivar y activar momentáneamente el audio.	92
Izquierda/volumen -		<ul style="list-style-type: none"> <li>Presionar para bajar el volumen.</li> <li>Presionar para desplazarse hacia la izquierda.</li> </ul>	C8
Entrar		Permite confirmar la opción seleccionada.	- C5 (para menú OSD) - CA (para emulación de ratón USB a través de USB)
Derecha/volumen +		<ul style="list-style-type: none"> <li>Presionar para aumentar el volumen.</li> <li>Presionar para desplazarse hacia la derecha.</li> </ul>	C9
Menú		Presionar para mostrar los menús de visualización en pantalla del proyector o salir de los mismos.	88
Corrección trapezoidal -/abajo		<ul style="list-style-type: none"> <li>Presionar para ajustar la distorsión de la imagen causada por la inclinación del proyector.</li> <li>Presionar para desplazarse hacia abajo.</li> </ul>	C7
3D		Presionar para seleccionar manualmente un modo 3D que coincida con el contenido 3D.	93
HDMI		Presionar para elegir la fuente HDMI.	86
VGA		Sin función.	8E



# INFORMACIÓN ADICIONAL

Leyenda del botón		Descripción	Código de clave
Vídeo		Sin función.	CE
Fuente		Presionar para seleccionar una señal de entrada.	C3
Modo Brillo		Presionar para ajustar automáticamente el brillo de la imagen para ofrecer un rendimiento óptimo de contraste.	87
Resincronización		Permite sincronizar automáticamente el proyector con la fuente de entrada.	C4

# INFORMACIÓN ADICIONAL

## Resolución de problemas

Si detecta algún problema con el proyector, consulte la siguiente información. Si el problema no se resuelve, póngase en contacto con su proveedor local o con el centro de servicio técnico.

### Problemas con la Imagen

- ❓ *No aparece ninguna imagen en la pantalla*
  - Asegúrese de que todos los cables de señal y alimentación se encuentren conectados correctamente y firmemente, de acuerdo con lo descrito en la sección "Instalación".
  - Asegúrese de que los contactos de los conectores no estén doblados o rotos.
  - Compruebe si la lámpara de proyección está bien instalada. Consulte la sección "Reemplazar la lámpara".
  - Asegúrese de que la función "Silencio" no esté activada.
  
- ❓ *La imagen está desenfocada*
  - Ajuste la lente del proyector con el anillo de enfoque.
  - Asegúrese de que la pantalla del proyector se encuentra a la distancia requerida. (Consulte la página 60).
  
- ❓ *La imagen se alarga al mostrarse en un título de DVD 16:9*
  - Al reproducir un DVD anamórfico o un DVD 16:9, el proyector mostrará la mejor imagen en el formato 16:9 en el lado del proyector.
  - Proyector. Si reproduce el título de DVD en formato LBX, cambie el formato a LBX en el menú OSD del proyector.
  - Si reproduce el título de DVD en formato 4:3, cambie el formato a 4:3 en el menú OSD del proyector.
  - Por favor, configure el formato de la pantalla con el tipo de relación de aspecto 16:9 (ancho) en su reproductor de DVD.
  
- ❓ *La imagen es demasiado pequeña o demasiado grande*
  - Ajuste el control de zoom situado en la parte superior del proyector.
  - Mueva el proyector para acercarlo o alejarlo de la pantalla.
  - Presione "Menú" en el panel del proyector. Vaya a "Pantalla-->Relación de aspecto". Pruebe las distintas opciones.
  
- ❓ *La imagen tiene los lados inclinados:*
  - Si es posible, vuelva a situar el proyector de forma que esté centrado en la pantalla y por debajo de la parte inferior de ésta.
  - Seleccione "Pantalla-->Trapezoidal" en el menú OSD para realizar un ajuste.
  
- ❓ *La imagen está invertida*
  - Seleccione "Conf.-->Proyección" en el menú OSD y ajuste la dirección de la proyección.
  
- ❓ *La imagen se muestra desenfocada y duplicada*
  - Presione el botón "3D" y cámbielo a "Auto" para evitar que una imagen 2D convencional sufra desenfoco y duplicación.

# INFORMACIÓN ADICIONAL

## *Se muestran dos imágenes en formato "Lado a lado"*

- Presione el botón "3D" y cámbielo a "SBS" para una señal de entrada 2D HDMI 1.3 "Side by Side" y resolución 1080i.

## *La imagen no se representa en 3D*

- Compruebe si la batería de las gafas 3D se ha agotado.
- Compruebe si las gafas 3D se encuentran encendidas.
- Cuando la señal de entrada es 2D HDMI 1.3 (con división "Side by Side" y resolución 1080i), presione el botón "3D" y cambie a "SBS".

## Otros Problemas

### *El proyector deja de responder a todos los controles*

- Si es posible, apague el proyector y, a continuación, desenchufe el cable de alimentación. Espere al menos 20 segundos antes de conectar de nuevo la alimentación.

### *La lámpara se apaga o emite un sonido de explosión*

- Cuando la lámpara alcance el final de su ciclo de vida, se apagará y es posible que emita un sonido de pequeño estallido. Si se da esta circunstancia, el proyector no volverá a funcionar hasta que se reemplace el módulo de la lámpara.

## Problemas con el mando a distancia

### *Si el mando a distancia no funciona*

- Compruebe que el ángulo de operación del mando a distancia está dentro de un ángulo de  $\pm 30^\circ$  hacia el receptor IR del proyector.
- Asegúrese de que no hay ningún obstáculo entre el mando a distancia y el proyector. No se aleje más de 6 metros (20 pies) del proyector.
- Asegúrese de que las pilas están correctamente insertadas.
- Reemplace las pilas si están agotadas.

# INFORMACIÓN ADICIONAL

## Indicador de advertencia

Cuando se encienden los indicadores de advertencia (tal como se muestra a continuación), el proyector se apagará automáticamente:

- El indicador LED "LÁMPARA" se iluminará en rojo y el indicador "Encendido/Espera" parpadeará en rojo.
- El indicador LED "TEMPERATURA" se iluminará en rojo y el indicador "Encendido/Espera" parpadeará en rojo. Esto indica que el proyector se ha sobrecalentado. En condiciones normales, el proyector se puede volver a encender.
- El indicador LED "TEMPERATURA" parpadea en color rojo y el indicador "Encendido/Espera" parpadea en color rojo.

Desconecte el cable de alimentación del proyector, espere 30 segundos e inténtelo de nuevo. Si el indicador de advertencia se enciende de nuevo o empieza a parpadear, póngase en contacto con el proveedor del servicio para obtener ayuda.

## Mensajes de iluminación con LED

Mensajes	 LED de encendido/espera	 LED de encendido/espera	 LED de temperatura	 LED de la lámpara
	(Rojo)	(Azul)	(Rojo)	(Rojo)
Estado Standby (Cable de alimentación de entrada)	Iluminado			
Encendido (Calentamiento)		Intermitente (0,5 segundos apagado, 0,5 segundos encendido)		
Encendido e iluminación de la lámpara		Iluminado		
Apagado (Refrigeración)		Intermitente (0,5 segundos apagado, 0,5 segundos encendido). Vuelve a encenderse en rojo permanente cuando el ventilador de refrigeración se apaga.		
Resumen rápido (100 segundos)		Intermitente (0,25 segundos. apagado / 0,25 s. encendido)		
Error (Fallo de la lámpara)	Intermitente			Iluminado
Error (fallo de Ventilador)	Intermitente		Intermitente	
Error (exceso de temperatura)	Intermitente		Iluminado	

- Apagado:

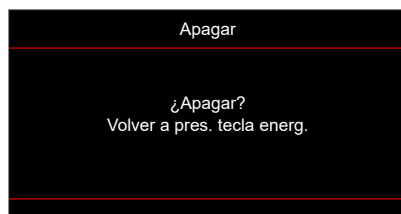

- Advertencia de la lámpara:

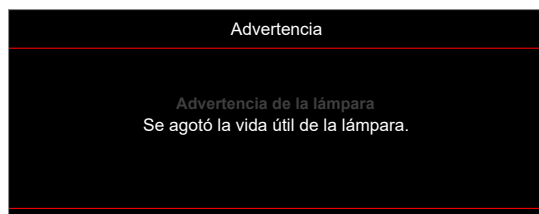

# INFORMACIÓN ADICIONAL

- Advertencia de temperatura:

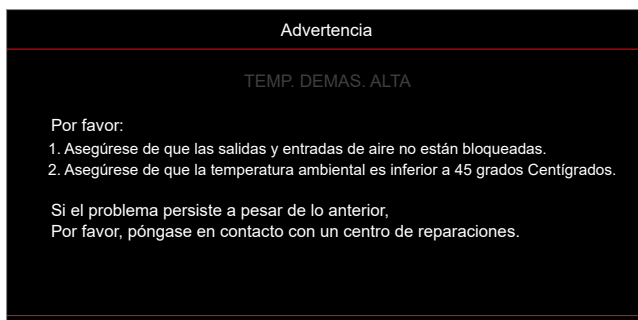

- Fallo del ventilador:

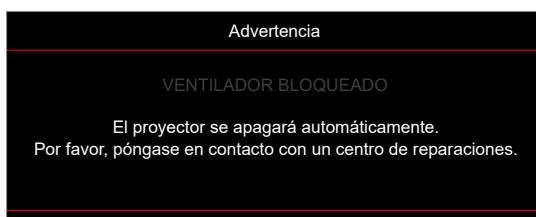

- Imagen fuera de rango:



- Advertencia de apagado:

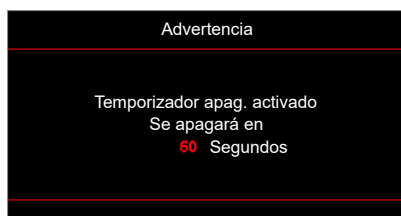

- Contador alarma de seguridad:

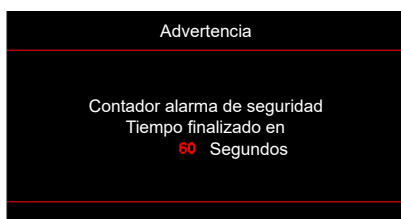

# INFORMACIÓN ADICIONAL

## Especificaciones

Opción	Descripción
Tecnología	0,47" 1080p TRP 2xLVDS DMD
Resolución nativa	1920x1080
Lente	Zoom manual y enfoque manual
Desplazamiento	116%~5%
Tamaño de imagen	De 27" a 301" (optimizado a 80")
Distancia de proyección	De 1m a 10m
E/S	<ul style="list-style-type: none"><li>HDMI 2.0 (HDCP2.2)</li><li>HDMI 1.4 (HDCP2.2)</li><li>USB Tipo-A (para alimentación USB de 5 V/1,5 A/Servicio/Ratón)</li><li>Salida de audio de 3,5 mm</li><li>RJ-45 (admite control web y velocidades de transmisión de 10/100 Mbps)*</li></ul> <b>Nota:</b> (*) <i>Este conector solo es aplicable para el modelo Tipo 2 (5 E/S).</i>
Color	1.073,4 millones de colores
Frecuencia de exploración	<ul style="list-style-type: none"><li>Frecuencia de exploración horizontal: 15 ~ 140 KHz</li><li>Frecuencia de exploración vertical: 24 ~ 120 Hz (120 Hz para proyector con función 3D)</li></ul>
Altavoz	3W
Consumo de energía	<ul style="list-style-type: none"><li>Modo Brillo: 100%<ul style="list-style-type: none"><li>Típico 300 W ±15 % a 110 VCA BTU/h: 1057±15%</li><li>Típico 290 W ±15 % a 220 VCA BTU/h: 1023±15%</li></ul></li><li>Modo Eco: 80%<ul style="list-style-type: none"><li>Típico 215W ±15 % a 110 VCA BTU/h: 733±15%</li><li>Típico 210 W ±15 % a 220 VCA BTU/h: 716±15%</li></ul></li></ul>
Corriente de entrada	3,3A
Orientaciones de la instalación	Frente, Trasera, Techo, Trasera-Superior
Dimensiones (Ancho x profundidad x alto)	<ul style="list-style-type: none"><li>Sin pies: 316 x 237,6 x 106 mm (12,44 x 9,35 x 4,17 pulgadas)</li><li>Con pies: 316 x 237,6 x 108,5 mm (12,44 x 9,35 x 4,27 pulgadas)</li></ul>
Peso	2,88 kg (6,35 lb)
Condiciones medioambientales	Funcionamiento entre 5 y 40 °C con una humedad del 85% (sin condensación)

**Nota:** Todas las especificaciones están sujetas a cambio sin previo aviso.



# INFORMACIÓN ADICIONAL

## Oficinas globales de Optoma

Póngase en contacto con la sucursal perteneciente a su país si desea recibir asistencia técnica.



### EE. UU.

47697 Westinghouse Drive,  
Fremont, CA 94539, EE. UU.  
www.optomausa.com

 888-289-6786  
 510-897-8601  
 [services@optoma.com](mailto:services@optoma.com)



### Canadá

47697 Westinghouse Drive,  
Fremont, CA 94539, EE. UU.  
www.optomausa.com

 888-289-6786  
 510-897-8601  
 [services@optoma.com](mailto:services@optoma.com)

### Latinoamérica

47697 Westinghouse Drive,  
Fremont, CA 94539, EE. UU.  
www.optomausa.com

 888-289-6786  
 510-897-8601  
 [services@optoma.com](mailto:services@optoma.com)



### Europa

Unit 1, Network 41, Bourne End Mills  
Hemel Hempstead, Herts,  
HP1 2UJ, Reino Unido  
www.optoma.eu  
Tel. de asistencia técnica:  
+44 (0)1923 691865

 +44 (0) 1923 691 800  
 +44 (0) 1923 691 888  
 [service@tsc-europe.com](mailto:service@tsc-europe.com)



### Benelux BV

Randstad 22-123  
1316 BW Almere  
Países Bajos  
www.optoma.nl

 +31 (0) 36 820 0252  
 +31 (0) 36 548 9052



### Francia

Bâtiment E  
81-83 avenue Edouard Vaillant  
92100 Boulogne Billancourt, Francia

 +33 1 41 46 12 20  
 +33 1 41 46 94 35  
 [savoptoma@optoma.fr](mailto:savoptoma@optoma.fr)



### España

C/José Hierro, 36 Of. 1C  
28522 Rivas Vaciamadrid,  
España

 +34 91 499 06 06  
 +34 91 670 08 32



### Alemania

Am Nordpark 3  
41069 Mönchengladbach  
Alemania

 +49 (0) 2161 68643 0  
 +49 (0) 2161 68643 99  
 [info@optoma.de](mailto:info@optoma.de)

### Escandinavia



Lerpeveien 25  
3040 Drammen  
Noruega

 +47 32 98 89 90  
 +47 32 98 89 99  
 [info@optoma.no](mailto:info@optoma.no)

PO.BOX 9515  
3038 Drammen  
Noruega

### Corea

WOOMI TECH. CO., LTD.  
4F, Minu Bldg.33-14, Kangnam-Ku,  
Seoul, 135-815, COREA  
korea.optoma.com

 +82+2+34430004  
 +82+2+34430005



### Japón

東京都足立区綾瀬3-25-18  
株式会社オーエス  
コンタクトセンター:0120-380-495

 [info@os-worldwide.com](mailto:info@os-worldwide.com)  
[www.os-worldwide.com](http://www.os-worldwide.com)



### Taiwán

12F., No.213, Sec. 3, Beixin Rd.,  
Xindian Dist., New Taipei City 231,  
Taiwan, R.O.C.  
www.optoma.com.tw

 +886-2-8911-8600  
 +886-2-8911-6550  
 [services@optoma.com.tw](mailto:services@optoma.com.tw)  
[asia.optoma.com](http://asia.optoma.com)

### China

Room 2001, 20F, Building 4,  
No.1398 Kaixuan Road,  
Changning District  
Shanghai, 200052, China  
www.optoma.com.cn

 +86-21-62947376  
 +86-21-62947375  
 [servicecn@optoma.com.cn](mailto:servicecn@optoma.com.cn)

