

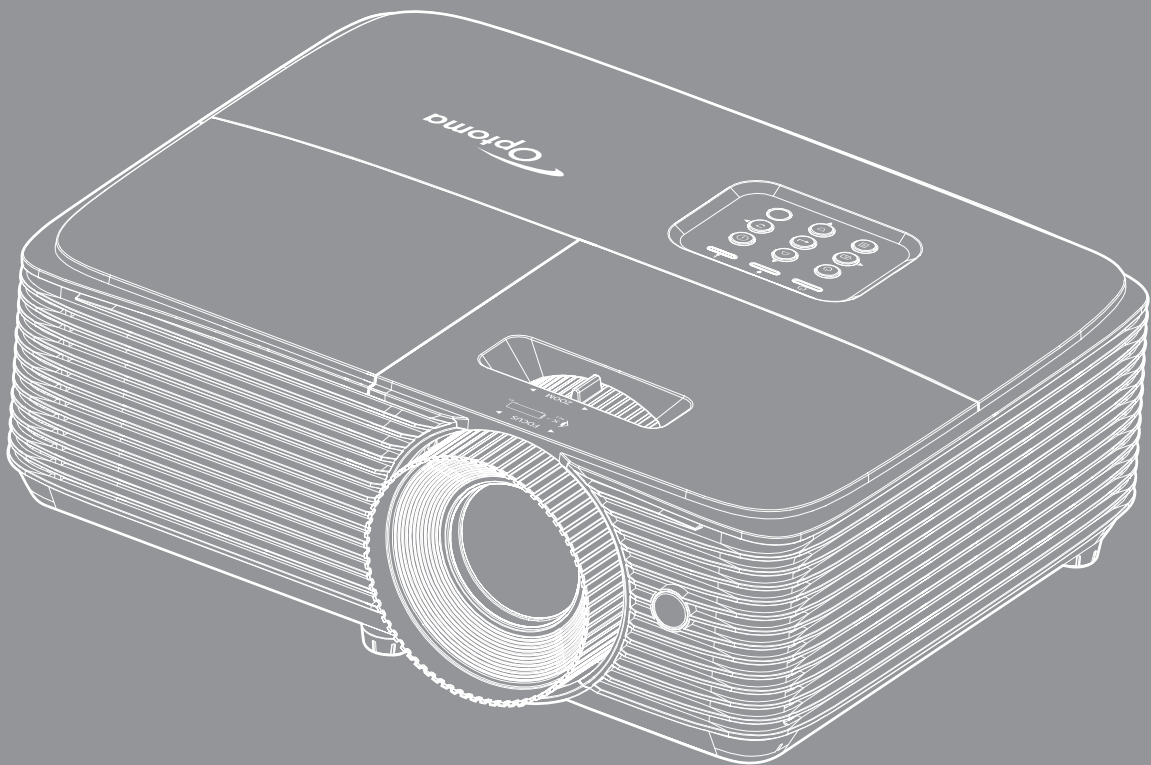

Proyector DLP®



ÍNDICE

SEGURIDAD	4
<i>Instrucciones de seguridad importantes.....</i>	<i>4</i>
<i>Información de seguridad 3D</i>	<i>5</i>
<i>Derechos de autor.....</i>	<i>6</i>
<i>Renuncia de responsabilidad</i>	<i>6</i>
<i>Reconocimiento de marcas registradas</i>	<i>6</i>
<i>FCC</i>	<i>7</i>
<i>Declaración de conformidad para los países de la UE.....</i>	<i>7</i>
<i>WEEE.....</i>	<i>7</i>
INTRODUCCIÓN.....	8
<i>Contenido del paquete</i>	<i>8</i>
<i>Accesorios estándar.....</i>	<i>8</i>
<i>Accesorios opcionales.....</i>	<i>8</i>
<i>Información general del producto</i>	<i>9</i>
<i>Conexiones.....</i>	<i>10</i>
<i>Panel de control.....</i>	<i>12</i>
<i>Mando a distancia 1</i>	<i>13</i>
<i>Mando a distancia 2</i>	<i>14</i>
<i>Mando a distancia 3</i>	<i>15</i>
<i>Mando a distancia 4</i>	<i>16</i>
CONFIGURACIÓN E INSTALACIÓN	17
<i>Instalar el proyector.....</i>	<i>17</i>
<i>Ajustar de la imagen proyectada.....</i>	<i>23</i>
USO DEL PROYECTOR.....	26
<i>Encender y apagar el proyector</i>	<i>26</i>
<i>Seleccionar una fuente de entrada.....</i>	<i>27</i>
<i>Navegación por el menú y funciones</i>	<i>28</i>
<i>Árbol de menús OSD (modelos SVGA, XGA y WXGA)</i>	<i>29</i>
<i>Menú de ajuste de imagen de visualización.....</i>	<i>37</i>
<i>Menú Pantalla 3D.....</i>	<i>39</i>
<i>Menú de relación de aspecto de visualización</i>	<i>40</i>
<i>Menú de máscara de borde de visualización</i>	<i>42</i>
<i>Menú de zoom de visualización</i>	<i>42</i>
<i>Menú de desplazamiento de la imagen de visualización</i>	<i>42</i>
<i>Menú de distorsión trapezoidal de visualización</i>	<i>42</i>
<i>Menú de silencio de audio.....</i>	<i>43</i>
<i>Menú de volumen de audio</i>	<i>43</i>
<i>Menú de configuración de proyección.....</i>	<i>44</i>
<i>Menú de configuración de tipo de pantalla.....</i>	<i>44</i>
<i>Menú de configuración de lámpara</i>	<i>44</i>

<i>Menú de configuración de filtro</i>	44
<i>Menú de configuración de energía</i>	44
<i>Menú Configuración Seguridad</i>	45
<i>Menú de configuración de enlace HDMI</i>	46
<i>Menú de configuración del patrón de prueba</i>	46
<i>Menú de ajustes remotos</i>	46
<i>Menú de configuración de ID del proyector</i>	47
<i>Menú de opciones de configuración</i>	47
<i>Menú Restablecimiento de configuración</i>	48
<i>Menú Información</i>	48



MANTENIMIENTO 49

<i>Reemplazar la lámpara</i>	49
<i>Instalar y limpiar el filtro para el polvo</i>	51

INFORMACIÓN ADICIONAL 52

<i>Resoluciones compatibles</i>	52
<i>Tamaño de imagen y distancia de proyección</i>	55
<i>Dimensiones del proyector e instalación en el techo</i>	57
<i>Códigos del mando a distancia infrarrojo 1</i>	58
<i>Códigos del mando a distancia infrarrojo 2</i>	60
<i>Códigos del mando a distancia infrarrojo 3</i>	62
<i>Códigos del mando a distancia infrarrojo 4</i>	64
<i>Resolución de problemas</i>	66
<i>Indicador de advertencia</i>	68
<i>Especificaciones</i>	70
<i>Sucursales internacionales de Optoma</i>	71

SEGURIDAD

	El símbolo de rayo dentro de un triángulo equilátero pretende alertar al usuario de la existencia de "voltaje peligroso" no aislado en el interior del producto, cuya magnitud puede ser lo suficientemente grande como para constituir un riesgo de descarga eléctrica para las personas.
	El símbolo de exclamación dentro de un triángulo equilátero pretende alertar al usuario de la existencia de importantes instrucciones de funcionamiento y mantenimiento (servicio técnico) en la documentación que acompaña al aparato.

Siga todas las advertencias, precauciones y procedimientos de mantenimiento recomendados en esta guía del usuario.

Instrucciones de seguridad importantes



- No mire fijamente al haz, según RG2.
Como con cualquier fuente de luz brillante, no mire directamente al haz, según RG2 IEC 62471-5:2015.
- No bloquee las aperturas de ventilación. Para garantizar un funcionamiento fiable del proyector y para evitar que se sobrecaliente, es recomendable instalarlo en una ubicación que no bloquee la ventilación. A modo de ejemplo, no coloque el proyector en una mesa llena de objetos, un sofá, una cama, etc. No coloque el proyector en un lugar cerrado como una estantería o armario que restrinja el flujo de aire.
- Para reducir el riesgo de incendio y/o descarga eléctrica, no exponga el proyector a la lluvia o humedad. No coloque el aparato cerca de fuentes de calor, como por ejemplo radiadores, hornillos u otros aparatos como amplificadores que produzcan calor.
- No permita que ningún objeto o líquido entre en el proyector. Podrían entrar en contacto con punto de voltaje peligroso y cortocircuitar componentes, lo que podría originar un incendio o descargas eléctricas.
- No utilice el producto bajo las siguientes condiciones:
 - En ambientes muy calurosos, fríos o húmedos.
 - (i) Asegúrese de que la temperatura ambiente se encuentre entre 5°C - 40°C
 - (ii) Asegúrese de que la humedad relativa se encuentre entre 10% ~ 85%
 - En áreas donde el polvo y la suciedad se acumulen con facilidad.
 - Coloque el equipo cerca de un aparato que genere campos magnéticos intensos.
 - Bajo luz solar directa.
- No utilice el proyector en lugares donde pueda haber gases inflamables o gases explosivos en la atmósfera. La lámpara que se encuentra dentro del proyector alcanza temperaturas muy altas durante el funcionamiento y los gases pueden prenderse, lo que puede dar lugar a un incendio.
- No utilice la unidad si se presenta algún daño físico. Los daños físicos/utilizaciones incorrectas podrían ser (aunque no están limitados a):
 - La unidad se ha dejado caer.
 - El cable de alimentación o el enchufe está dañado.
 - Se ha derramado líquido sobre el proyector.
 - El proyector se ha expuesto a la lluvia o a la humedad.
 - Algo se ha caído dentro del proyector o está suelto.
- No coloque el proyector sobre una superficie inestable. El proyector puede caerse, lo que puede dar lugar a lesiones personales o daños en el propio proyector.
- No bloquee la luz que sale de la lente del proyector cuando se encuentra en funcionamiento. La luz calentará el objeto y podría fundirse, lo que puede provocar quemaduras o un incendio.

- No abra o desmonte este proyector, ya que se podrían producir descargas eléctricas.
- No intente reparar la unidad por sí mismo. Si abre o retira las tapas puede quedar expuesto a voltajes peligrosos y a otros riesgos. Llame a Optoma antes de enviar la unidad para que la reparen.
- Consulte la carcasa del proyector para obtener instrucciones relacionadas con la seguridad.
- La unidad solamente debe ser reparada por personal de servicio técnico cualificado.
- Use sólo accesorios/componentes auxiliares homologados por el fabricante.
- No mire directamente a la lente del proyector mientras está en funcionamiento. El brillo de la luz puede dañarle los ojos.
- Cuando reemplace la lámpara, espere a que la unidad se enfríe. Siga las instrucciones que se describen en las páginas 49-50.
- Este proyector detectará la vida de la lámpara automáticamente. Asegúrese de cambiar la lámpara cuando aparezcan los mensajes de aviso.
- Reinicie la función "Restablecer Lámpara" del menú "Setup > Config. Lámpara" de visualización en pantalla después de reemplazar el módulo de la lámpara.
- Cuando apague el proyector, asegúrese de que el ciclo de enfriamiento se ha completado antes de desconectar la alimentación. Deje que transcurran 90 segundos para que el proyector se enfríe.
- Cuando se aproxime el fin del ciclo de vida de la lámpara, el mensaje "Se agotó la vida útil de la lámpara." aparecerá en la pantalla. Póngase en contacto con su distribuidor local o con el centro de servicio local para cambiar la lámpara tan pronto como sea posible.
- Apagar la unidad y desconectar el enchufe de alimentación de la toma de CA antes de limpiar el producto.
- Use un paño suave y seco impregnado en un detergente débil para limpiar la carcasa de la pantalla. No utilizar limpiadores, ceras o disolventes abrasivos para limpiar la unidad.
- Desconectar el enchufe de la corriente de la salida de CA si no va a usar el producto durante un prolongado período de tiempo.

Nota: Cuando la lámpara alcance el final de su ciclo de vida, el proyector no se volverá a encender hasta que se reemplace el módulo de la lámpara. Para reemplazar la lámpara, siga los procedimientos descritos en la sección "Reemplazar la lámpara" en las páginas 49-50.

- *No coloque el proyector en lugares donde pueda estar sometido a vibraciones o impactos.*
- *No toque la lente con las manos desprotegidas.*
- *Quite las pilas del mando a distancia antes de guardarlo. Si las pilas se dejan en el mando a distancia durante prolongados períodos de tiempo, pueden presentar fugas.*
- *No utilice o almacene el proyector en lugares donde haya humo procedente de aceite o cigarrillos, ya que puede afectar negativamente a la calidad del rendimiento del proyector.*
- *Siga la instalación de orientación del proyector correcta ya que una instalación no estándar puede afectar al rendimiento del proyector.*
- *Utilice una regleta de enchufes y o protector de sobrevoltaje. Los apagones y las caídas de tensión pueden DAÑAR los dispositivos.*

Información de seguridad 3D

Siga todas las advertencias y precauciones tal y como se recomienda antes de que usted o sus hijos utilicen la función 3D.

Advertencia

Los niños y adolescentes podrían presentar una mayor sensibilidad a los problemas de salud asociados a la visualización de imágenes 3D, por lo que deben disfrutar de vigilancia constante durante la realización de tal actividad.

Advertencia acerca de la epilepsia fotosensitiva y otros riesgos de salud

- Algunos espectadores podrían experimentar ataques epilépticos o apoplejías durante la visualización de las imágenes o luces intermitentes que el proyector proyecta al reproducir películas o videojuegos. Si usted es susceptible de sufrir un ataque epiléptico o apoplejía o sus antecedentes familiares así lo sugieren, consulte con un médico especialista antes de usar la función 3D.
- Incluso aquellas personas sin antecedentes personales o familiares de epilepsia o apoplejía podrían sufrir una enfermedad no diagnosticada que derive en la aparición de ataques epilépticos fotosensitivos.

- Las mujeres embarazadas, los ancianos, los enfermos en estado grave, las personas privadas del sueño y aquellas afectadas por el consumo de alcohol deben evitar el uso de las funciones 3D que incorpora el equipo.
- Si experimenta alguno de los siguientes síntomas, desista inmediatamente de la visualización de imágenes 3D y póngase en contacto con un médico especialista: (1) alteración de la visión; (2) desvanecimiento; (3) mareo; (4) movimiento involuntario e impulsivo de los ojos o los músculos; (5) confusión; (6) náuseas; (7) pérdida de consciencia; (8) convulsiones; (9) calambres; y/o (10) desorientación. Los niños y adolescentes son más propensos que los adultos a experimentar los síntomas anteriores. Los padres deben prestar especial atención a sus hijos durante el uso de la función y preguntarles con frecuencia si sufren tales síntomas.
- La visualización de la proyección 3D puede causar, asimismo, cinetosis, efectos de alteración de la percepción, desorientación, fatiga ocular y reducción de la estabilidad postural. Se recomienda al usuario realizar descansos con frecuencia con objeto de mitigar el posible impacto de tales efectos. Si sufre fatiga o sequedad ocular o experimenta alguno de los síntomas anteriores, desista inmediatamente del uso de este dispositivo hasta que los síntomas desaparezcan y hayan transcurrido, al menos, 30 minutos a partir de dicho momento.
- La visualización de la proyección 3D a muy poca distancia de la pantalla durante periodos prolongados de tiempo puede resultar perjudicial para la visión. La distancia de visualización ideal es equivalente a tres veces la altura de la pantalla. Es recomendable que los ojos del espectador queden situados al nivel de la pantalla.
- La visualización de la proyección 3D empleando unas gafas 3D durante un periodo prolongado de tiempo puede derivar en dolores de cabeza o sensación de fatiga. Si experimenta dolor de cabeza, fatiga o mareos, desista de la visualización de la proyección 3D y descanse.
- No use las gafas 3D con ningún fin ajeno a la visualización de la proyección 3D.
- El uso de las gafas 3D con cualquier otra finalidad (y, en particular, como anteojos, gafas de sol, gafas protectoras, etc.) podría resultar físicamente perjudicial para el espectador y debilitar la capacidad visual.
- Algunos espectadores podrían sufrir desorientación durante la visualización de la proyección 3D. Debido a ello, NO se recomienda instalar el PROYECTOR 3D cerca del hueco de una escalera, cables, balcones u otros objetos con los que sea posible tropezar o chocar, o puedan provocar caídas, romperse o desprenderse.

Derechos de autor

Esta publicación, incluidas todas las fotografías, ilustraciones y software, está protegida por leyes de derechos de autor internacionales, con todos los derechos reservados. Ni este manual ni ningún material aquí contenido, puede ser reproducido sin el consentimiento por escrito del autor.

© Derechos de autor 2018

Renuncia de responsabilidad

La información contenida en este documento está sujeta a cambios sin previo aviso. El fabricante no representa ni otorga ninguna garantía respecto al contenido de esta documentación y renuncia expresamente a cualquier garantía implícita de comerciabilidad o idoneidad para cualquier fin determinado. El fabricante se reserva el derecho de revisar esta publicación y de realizar cambios en el contenido del presente documento cuando lo estime oportuno sin que tenga la obligación de notificar a ninguna persona dichos cambios o revisiones.

Reconocimiento de marcas registradas

Kensington es una marca comercial registrada en EE.UU. de ACCO Brand Corporation con registros emitidos y aplicaciones pendientes en otros países de todo el mundo.

HDMI, el logotipo de HDMI y High-Definition Multimedia Interface son marcas comerciales o marcas registradas de HDMI Licensing, LLC en Estados Unidos y otros países.

DLP®, DLP Link y el logotipo de DLP son marcas comerciales registradas de Texas Instruments, y BrilliantColor™ es una marca comercial de Texas Instruments.

Todos los demás nombres de producto utilizados en este manual pertenecen a sus respectivos propietarios y están reconocidos.

DARBEE es una marca comercial de Darbee Products, Inc.

FCC

Este equipo ha sido comprobado y se ha determinado que cumple con los límites de dispositivo digital Clase B, de acuerdo con la Parte 15 de las Normas de la FCC. Dichos límites han sido diseñados para proporcionar una protección razonable contra interferencias perjudiciales en una instalación residencial. Este equipo genera, utiliza y puede irradiar energía de radiofrecuencia y, si no se encuentra instalado o si no es utilizado de acuerdo con las instrucciones, puede causar interferencias dañinas a las comunicaciones de radio.

No es posible, no obstante, garantizar que no se produzcan interferencias en una instalación particular. Si este dispositivo causa interferencias perjudiciales para la recepción de ondas de radio o televisión, lo cual puede determinarse apagándolo y encendiéndolo, se recomienda al usuario intentar corregir la interferencia poniendo en práctica una o más de las siguientes medidas:

- Cambiar la orientación o la ubicación de la antena receptora.
- Aumentar la separación entre el dispositivo y el receptor.
- Conectar el dispositivo a una toma de suministro eléctrico perteneciente a un circuito diferente de aquél al que está conectado el receptor.
- Solicitar ayuda a un distribuidor o a un técnico experto en radio y televisión.

Aviso: Cables apantallados

La conexión de cualquier dispositivo informático deberá tener lugar empleando cables apantallados a fin de no impedir la satisfacción de los requisitos de la normativa de la FCC.

Precaución

Aquellos cambios o modificaciones que no hayan sido expresamente aprobados por el fabricante podrían invalidar la autorización concedida por la Comisión Federal de Comunicaciones al usuario para usar este proyector.

Condiciones de funcionamiento

Este dispositivo cumple con el Apartado 15 de la Normativa de la FCC. Su funcionamiento se encuentra sujeto a las dos condiciones siguientes:

1. Este dispositivo no debe causar interferencias perjudiciales; y
2. Este dispositivo debe aceptar cualquier interferencia recibida, incluidas aquellas que pudieran causar un funcionamiento no deseado.

Aviso: Usuarios canadienses

Este aparato digital de Clase B cumple con la norma canadiense ICES-003.

Remarque à l'intention des utilisateurs canadiens

Cet appareil numérique de la classe B est conforme à la norme NMB-003 du Canada.

Declaración de conformidad para los países de la UE

- Directiva EMC 2014/30/CE (enmiendas incluidas)
- Directiva de baja tensión 2014/35/CE
- Directiva R&TTE 1999/5/CE (si el producto cuenta con funciones RF)

WEEE



Instrucciones de eliminación

No arroje este dispositivo electrónico a la basura cuando desee desecharlo. Contribuya a reducir los niveles de contaminación y garantizar la máxima protección del medioambiente reciclando.

INTRODUCCIÓN

Contenido del paquete

Desempaque con cuidado el producto y compruebe que tiene todos los elementos enumerados a continuación bajo la sección de accesorios estándar. Algunos de los elementos que figuran en los accesorios opcionales pueden no estar disponibles en función del modelo, las especificaciones y la región de compra. Compruébelo en su lugar se compra. Algunos accesorios pueden variar según la región.

La tarjeta de garantía solo se suministra en ciertas regiones concretas. Póngase en contacto con su proveedor para obtener más información detallada.

Accesorios estándar

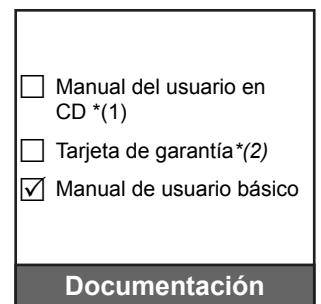
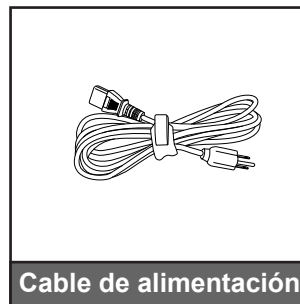

Nota:

- El mando a distancia se envía con la pila instalada.
- ^{*(1)} Para obtener el manual del usuario, visite www.optoma.com/support/download.
- ^{*(2)} Para obtener información sobre la garantía, visite www.optoma.com/support/download.
- ^{*(3)} El mando a distancia real puede variar según la región.

Accesorios opcionales

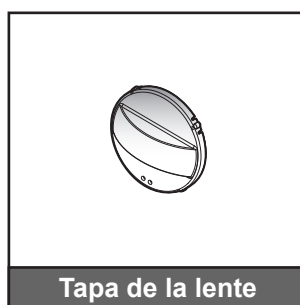
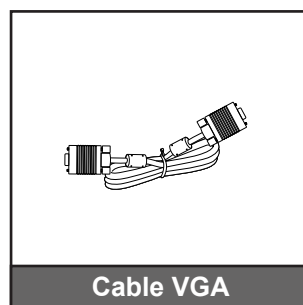
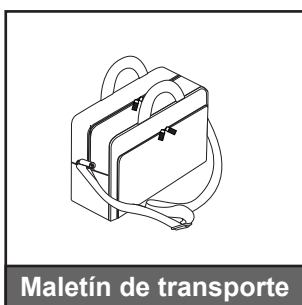

Nota: Los accesorios opcionales varían en función del modelo, de las especificaciones y de la región.

INTRODUCCIÓN

Información general del producto

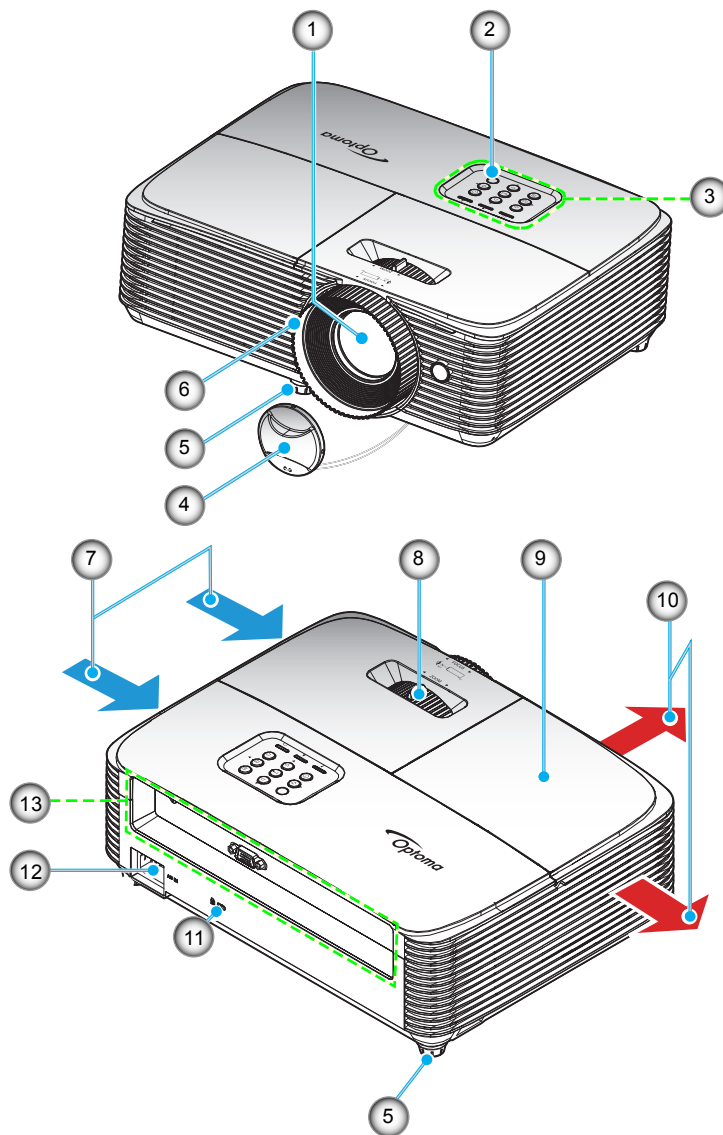

Nota: Mantenga una distancia mínima de 20 cm entre las etiquetas de "entrada" y "salida".

Nº	Opción	Nº	Opción
1.	Objetivo	8.	Control de zoom
2.	Receptor de infrarrojos (IR)	9.	Tapa de la lámpara
3.	Panel de control	10.	Ventilación (salida)
4.	Tapa de la lente	11.	Puerto de bloqueo Kensington™
5.	Pie de ajuste de inclinación	12.	Toma de suministro eléctrico
6.	Anillo de enfoque	13.	Entrada / Salida
7.	Ventilación (entrada)		

INTRODUCCIÓN

Conexiones

SVGA_XGA_WXGA (Tipo 1 (3 E/S))

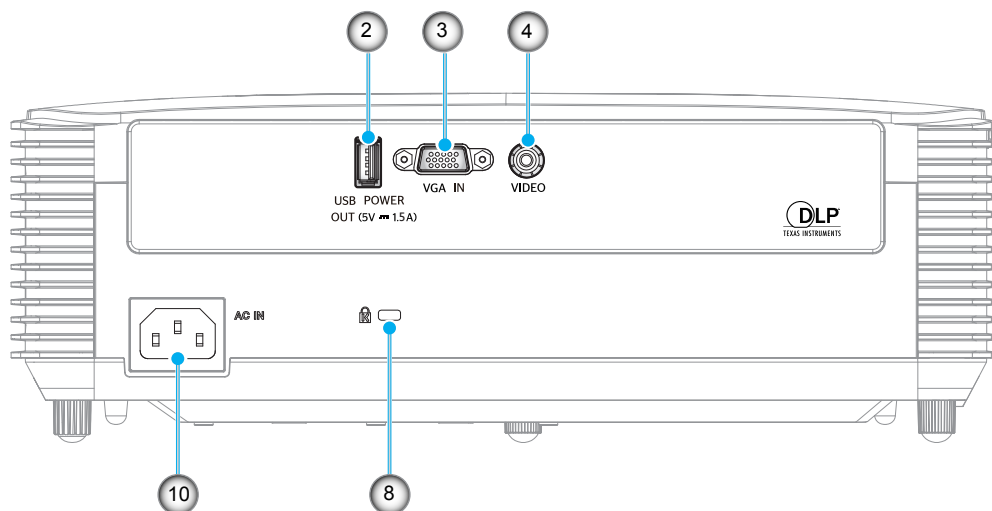

SVGA_XGA_WXGA (Tipo 2 (6 E/S))

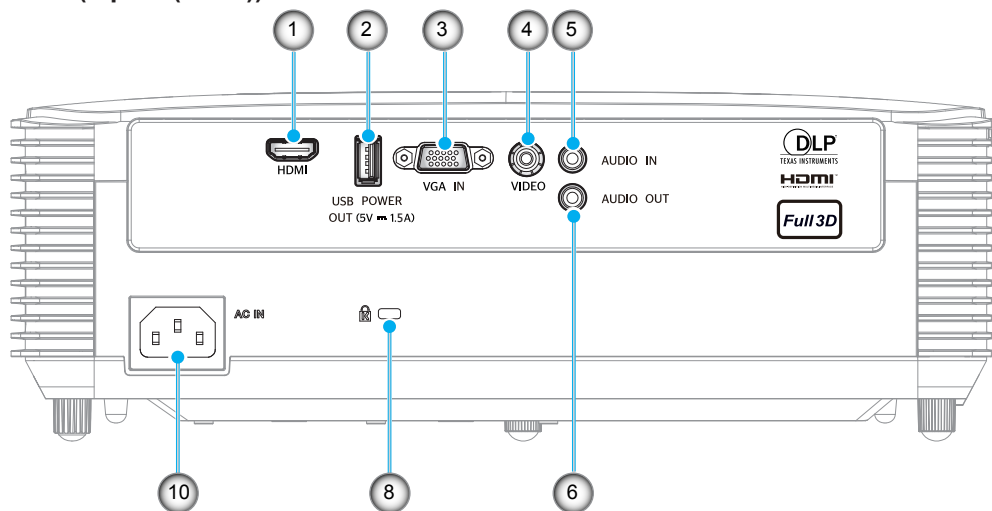

SVGA_XGA_WXGA (Tipo 3 (8 E/S))

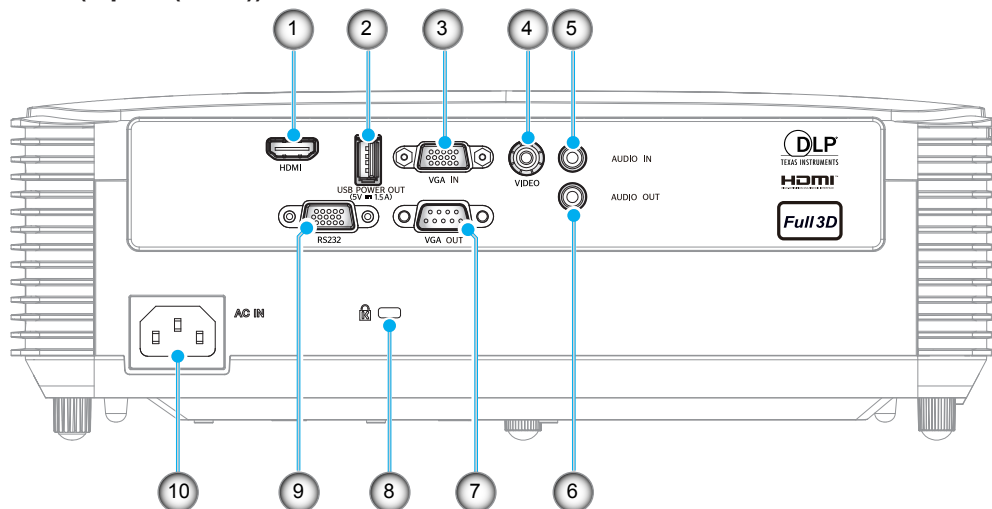

INTRODUCCIÓN

Nº	Opción	Tipo 1 (3 E/S)	Tipo 2 (6 E/S)	Tipo 3 (8 E/S)
1.	Conector HDMI	N/A	√	√
2.	Conector de salida de alimentación USB (5V=1,5A) / conector de RATÓN / conector de SERVICIO	√	√	√
3.	Conector ENTRADA VGA	√	√	√
4.	Conector de vídeo	√	√	√
5.	Conector ENTRADA DE AUDIO	N/A	√	√
6.	Conector SALIDA DE AUDIO	N/A	√	√
7.	Conector SALIDA VGA	N/A	N/A	√
8.	Puerto de bloqueo Kensington™	√	√	√
9.	Conector RS232	N/A	N/A	√
10.	Toma de suministro eléctrico	√	√	√

Nota: "√" significa que se admite la opción, "N/A" significa que la opción no está disponible.

Nota:

- *El ratón remoto necesita un mando a distancia especial.*
- *Las E/S dependen del proyector adquirido. Compruebe el producto físico para referencia.*

INTRODUCCIÓN

Panel de control

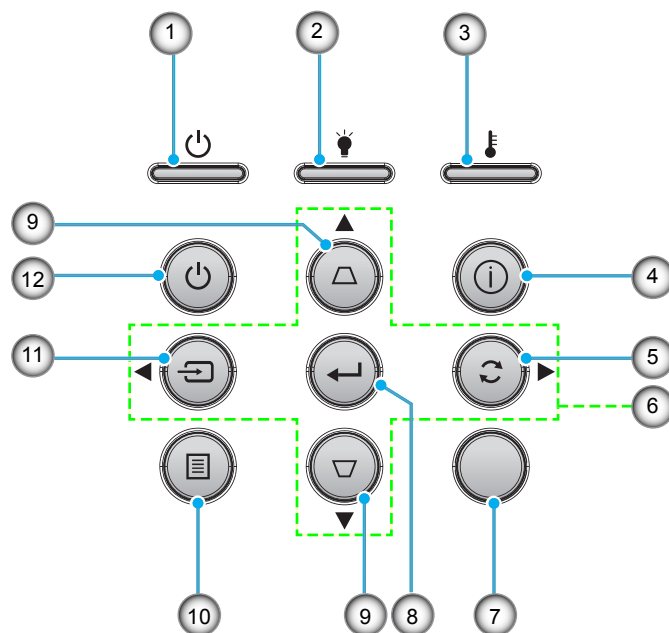

Nº	Opción	Nº	Opción
1.	LED de encendido/espera	7.	Receptor de infrarrojos (IR)
2.	LED de la lámpara	8.	Entrar
3.	LED de temperatura	9.	Corrección de distorsión trapezoidal
4.	Información	10.	Menú
5.	Resincronización	11.	Fuente
6.	Botones de selección de cuatro direcciones	12	Encender

INTRODUCCIÓN

Mando a distancia 1

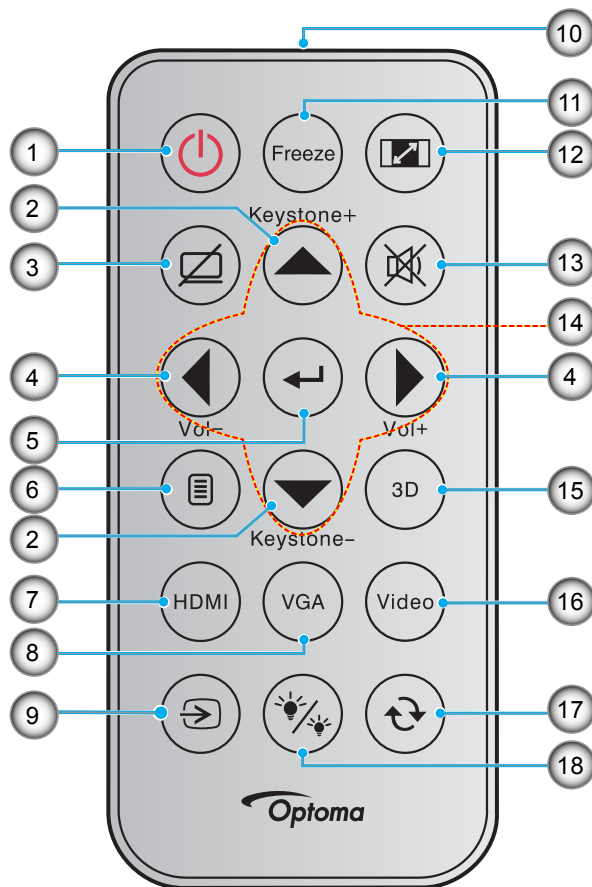

Nº	Opción	Nº	Opción
1.	Encender y apagar	10.	Indicador LED de IR
2.	Corrección trapezoidal + / -	11.	Congelar
3.	Silencio AV	12.	Aspecto de Ratio
4.	Volumen - / +	13.	Silencio
5.	Entrar	14.	Botones de selección de cuatro direcciones
6.	Menú	15.	Tres dimensiones
7.	HDMI	16.	Video
8.	VGA	17.	Resincronización
9.	Fuente	18.	Modo Brillo

Nota:

- El mando a distancia real puede variar según la región.
- Algunos botones puede que no funcionen para ciertos modelos que no admiten estas funciones.
- Antes de usar el mando a distancia por primera vez, extraiga la cinta aislante transparente. Consulte la página 24 para obtener información sobre la instalación de la batería.

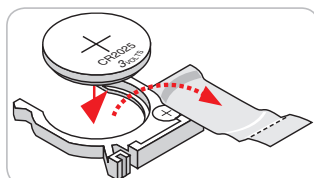

INTRODUCCIÓN

Mando a distancia 2

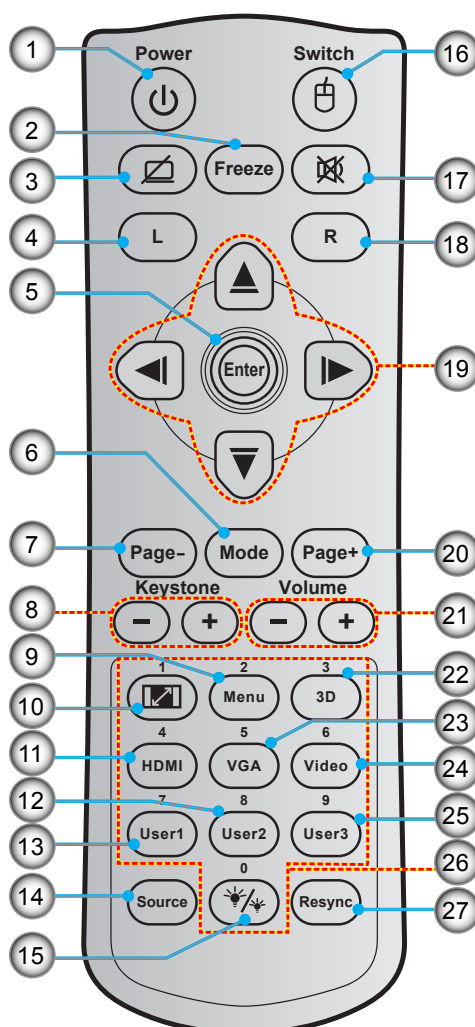

Nº	Opción	Nº	Opción
1.	Encender y apagar	15.	Modo Brillo
2.	Congelar	16.	Activación / Desactivación del ratón
3.	Pantalla en blanco / Silencio de audio	17.	Silencio
4.	Clic con el botón izquierdo del ratón	18.	Clic con el botón derecho del ratón
5.	Entrar	19.	Botones de selección de cuatro direcciones
6.	Modo	20.	Página +
7.	Página -	21.	Volumen - / +
8.	Corrección trapezoidal - / +	22.	Activación / Desactivación del menú 3D
9.	Menú	23.	VGA
10.	Aspecto de Ratio	24.	Video
11.	HDMI	25.	Usuario3
12.	Usuario2	26.	Teclado numérico (0-9)
13.	Usuario1	27.	Resincronización
14.	Fuente		

Nota:

- El mando a distancia real puede variar según la región.
- Algunos botones puede que no funcionen para ciertos modelos que no admiten estas funciones.

INTRODUCCIÓN

Mando a distancia 3

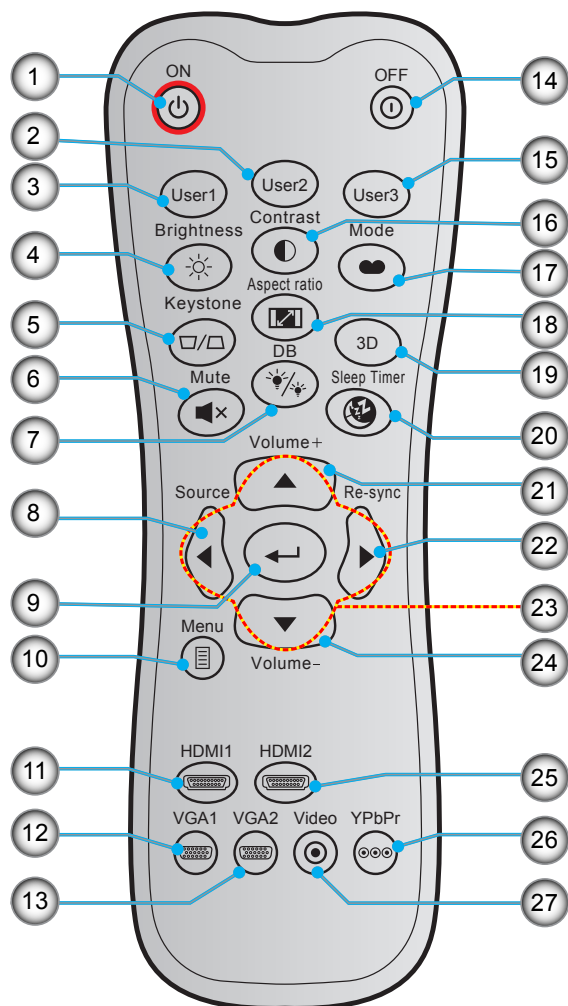

Nº	Opción	Nº	Opción
1.	Encendido	15.	Usuario3
2.	Usuario2	16.	Contraste
3.	Usuario1	17.	Modo Display
4.	Brillo	18.	Aspecto de Ratio
5.	Trapezoidal	19.	Activación / Desactivación del menú 3D
6.	Silencio	20.	Sleep Timer
7.	DB (negro dinámico)	21.	Volumen +
8.	Fuente	22.	Resincronización
9.	Entrar	23.	Botones de selección de cuatro direcciones
10.	Menú	24.	Volumen -
11.	HDMI1	25.	HDMI2
12.	VGA1 (no admitido)	26.	YPbPr (no admitido)
13.	VGA2 (no admitido)	27.	Vídeo (no admitido)
14.	Apagado		

Nota:

- El mando a distancia real puede variar según la región.
- Algunos botones puede que no funcionen para ciertos modelos que no admiten estas funciones.

INTRODUCCIÓN

Mando a distancia 4

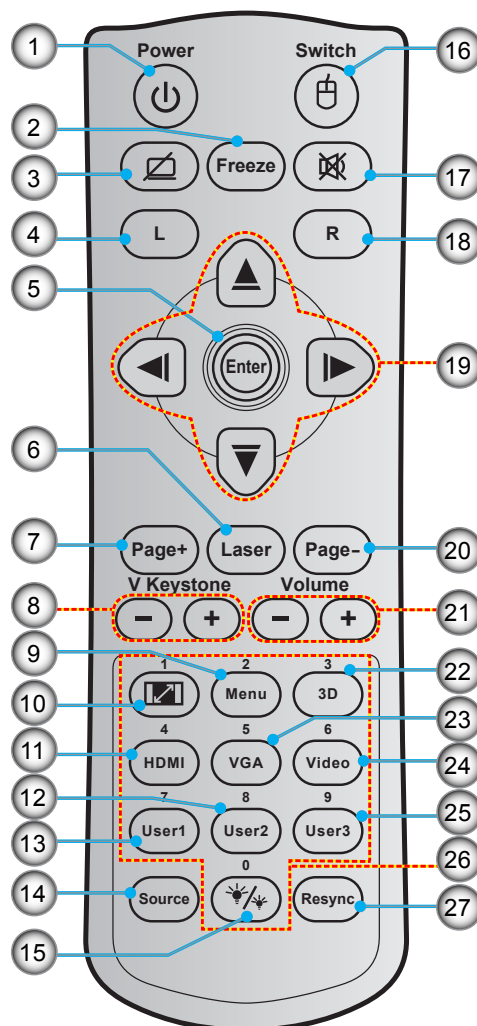

Nº	Opción	Nº	Opción
1.	Encender y apagar	15.	Modo Brillo
2.	Congelar	16.	Activación / Desactivación del ratón
3.	Pantalla en blanco / Silencio de audio	17.	Silencio
4.	Clic con el botón izquierdo del ratón	18.	Clic con el botón derecho del ratón
5.	Entrar	19.	Botones de selección de cuatro direcciones
6.	Láser	20.	Página -
7.	Página +	21.	Volumen - / +
8.	Trapezoidal V - / +	22.	Activación / Desactivación del menú 3D
9.	Menú	23.	VGA
10.	Aspecto de Ratio	24.	Video
11.	HDMI	25.	Usuario3
12.	Usuario2	26.	Teclado numérico (0-9)
13.	Usuario1	27.	Resincronización
14.	Fuente		

Nota:

- El mando a distancia real puede variar según la región.
- Algunos botones puede que no funcionen para ciertos modelos que no admiten estas funciones.

CONFIGURACIÓN E INSTALACIÓN

Instalar el proyector

El proyector se ha diseñado para su instalación en una de cuatro posiciones posibles.

Elija la más apropiada de acuerdo con las características de la sala o con sus preferencias personales. Tenga en cuenta el tamaño y la posición de la pantalla, la ubicación de una toma de alimentación adecuada, además de la ubicación y distancia entre el proyector y el resto del equipo.

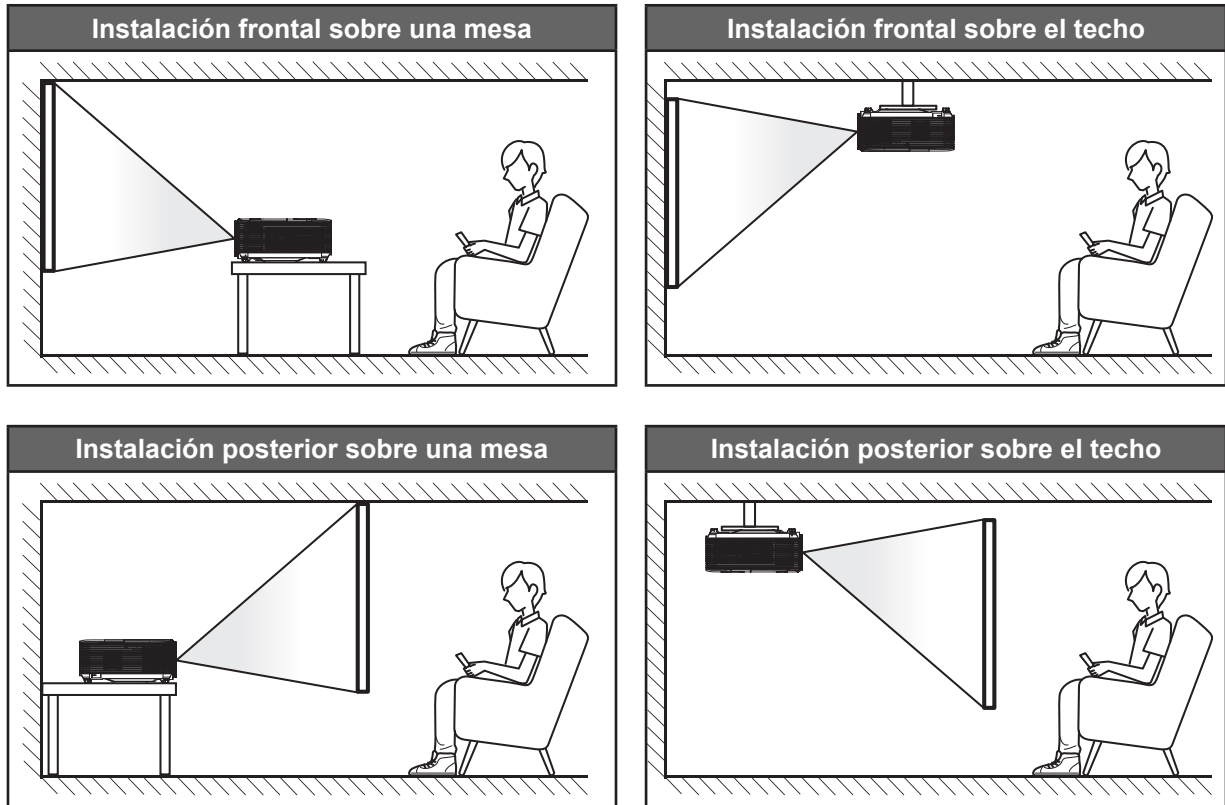

El proyector se debe colocar plano sobre una superficie y con un ángulo de 90 grados o perpendicular a la pantalla.

- Para saber cómo determinar la ubicación del proyector para un tamaño de pantalla dado, consulte la tabla de distancias en las páginas 54-56.
- Para saber cómo determinar el tamaño de pantalla para una distancia dada, consulte la tabla de distancias en las páginas 54-56.

Nota: *Cuanto más alejado se coloque el proyector de la pantalla, el tamaño de la imagen proyectada aumenta y el desplazamiento vertical también aumenta proporcionalmente.*

IMPORTANTE:

No utilice el proyector en cualquier posición que no sea otra que una mesa o montaje en techo. El proyector debe estar horizontal y no inclinado ya sea hacia adelante/atrás o hacia la izquierda/derecha. Cualquier otra orientación anulará la garantía y puede acortar la vida útil de la lámpara del proyector o del propio proyector. Para consejos de instalación no estándar póngase en contacto con Optoma.

CONFIGURACIÓN E INSTALACIÓN

Aviso sobre la instalación del proyector (SVGA_XGA_WXGA)

- Coloque el proyector en una posición horizontal.

El ángulo de inclinación del proyector no debe superar los 15 grados. Tampoco debe instalar el proyector de ninguna forma que no sea en el escritorio o en el techo ya que, de lo contrario, la vida útil de la lámpara se reducirá considerablemente, lo que puede dar lugar a **daños impredecibles**.



- Deje al menos una distancia de seguridad de 30 cm alrededor de los conductos de ventilación.

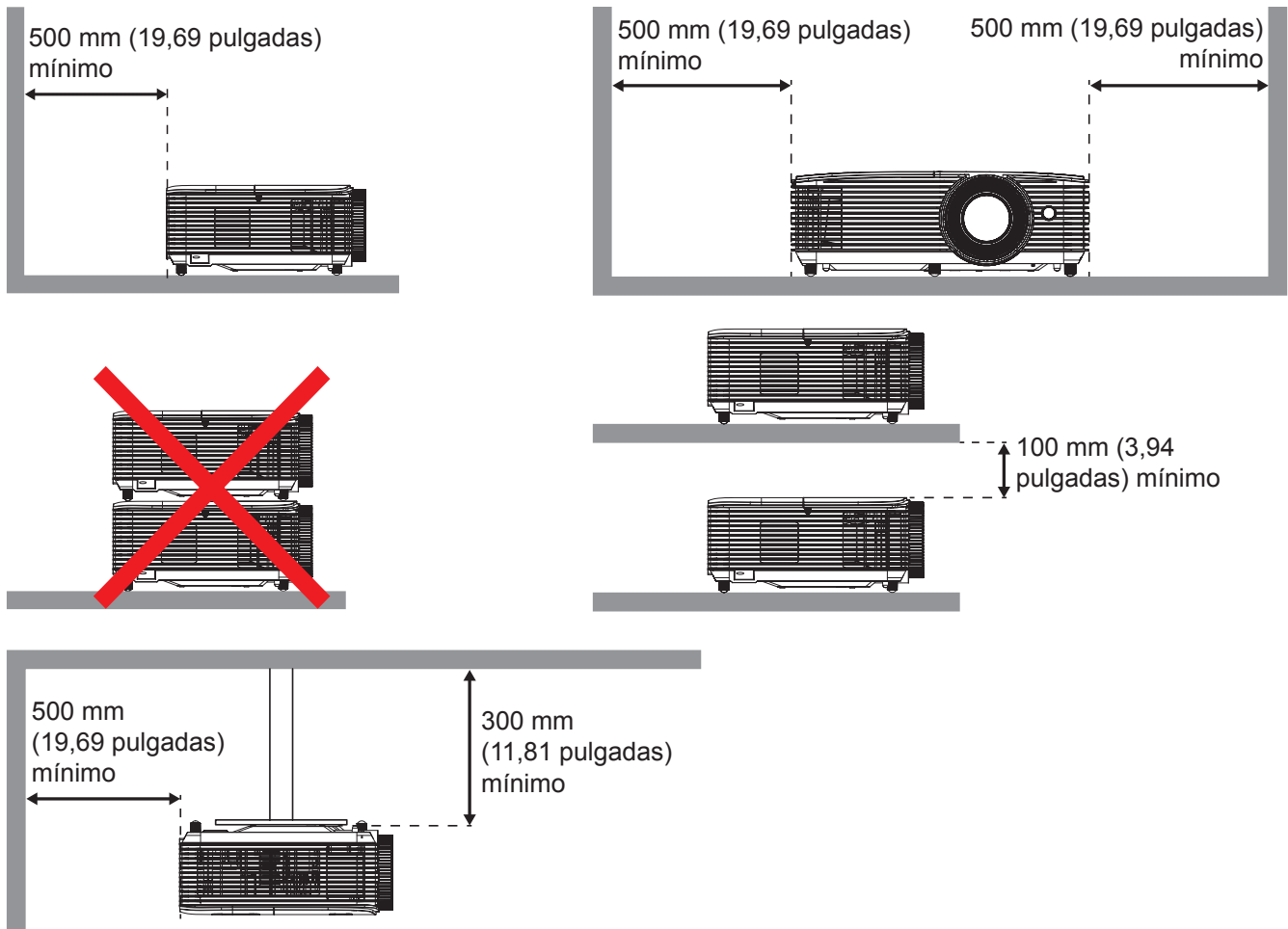

- Asegúrese de que los conductos de ventilación de entrada no reutilizan el aire caliente de los conductos de ventilación de salida.
- Cuando utilice el proyector en un entorno cerrado, asegúrese de que la temperatura del aire circundante dentro del recinto no supere la temperatura de funcionamiento mientras el proyector está funcionando y que las aberturas de entrada y salida de aire no están obstruidas.
- Todas las carcasas deben superar una evaluación de temperatura térmica para garantizar que el proyector no recicle el aire expulsado, ya que esta situación puede hacer que el dispositivo se apague aunque la temperatura del recinto se encuentre dentro de los márgenes de temperatura de funcionamiento.

CONFIGURACIÓN E INSTALACIÓN

SVGA_XGA_WXGA (Tipo 1 (3 E/S))

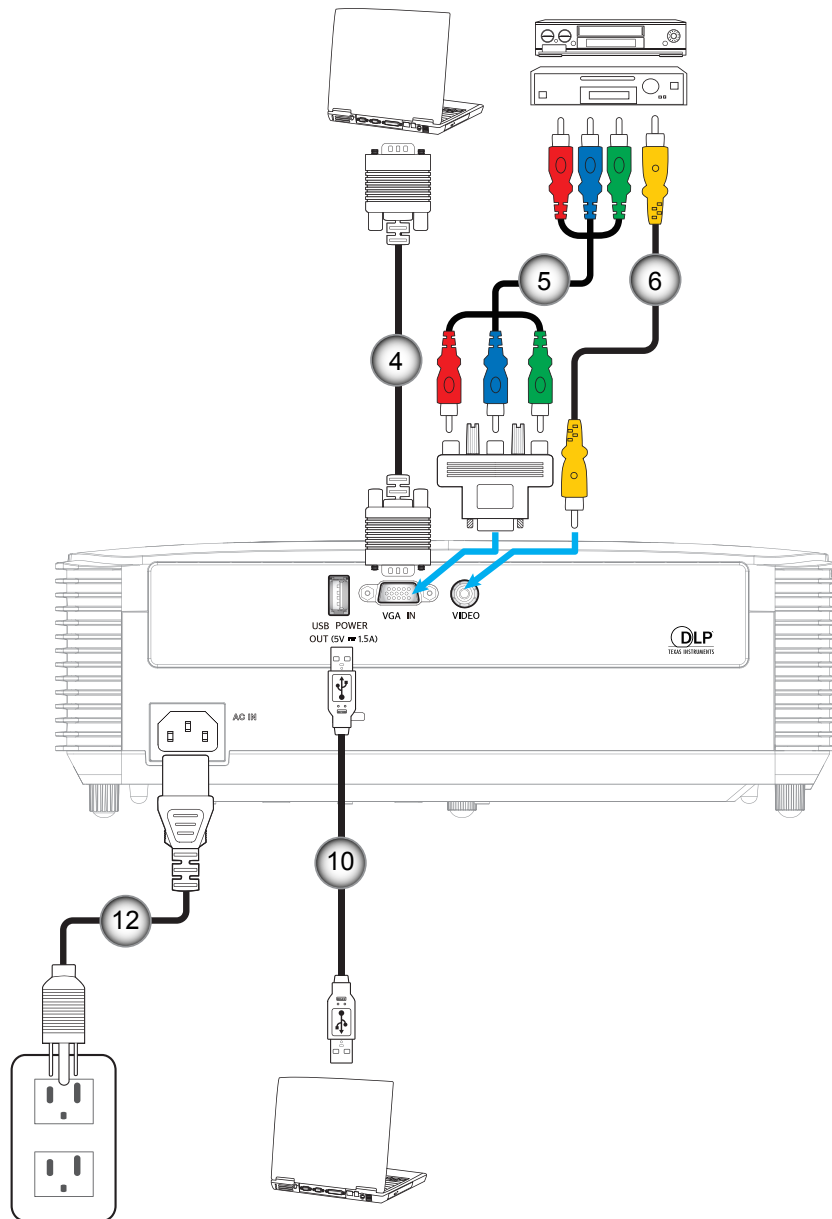

CONFIGURACIÓN E INSTALACIÓN

SVGA_XGA_WXGA (Tipo 2 (6 E/S))

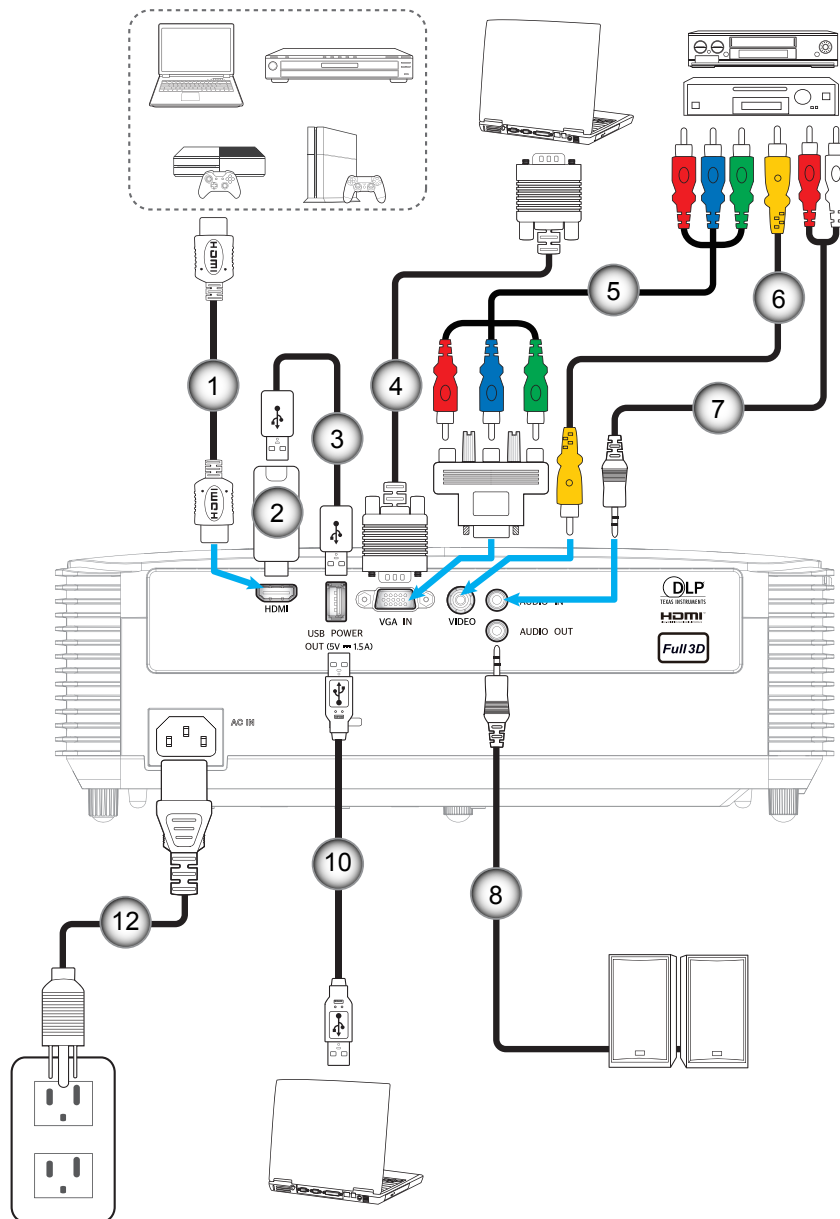

CONFIGURACIÓN E INSTALACIÓN

SVGA_XGA_WXGA (Tipo 3 (8 E/S))

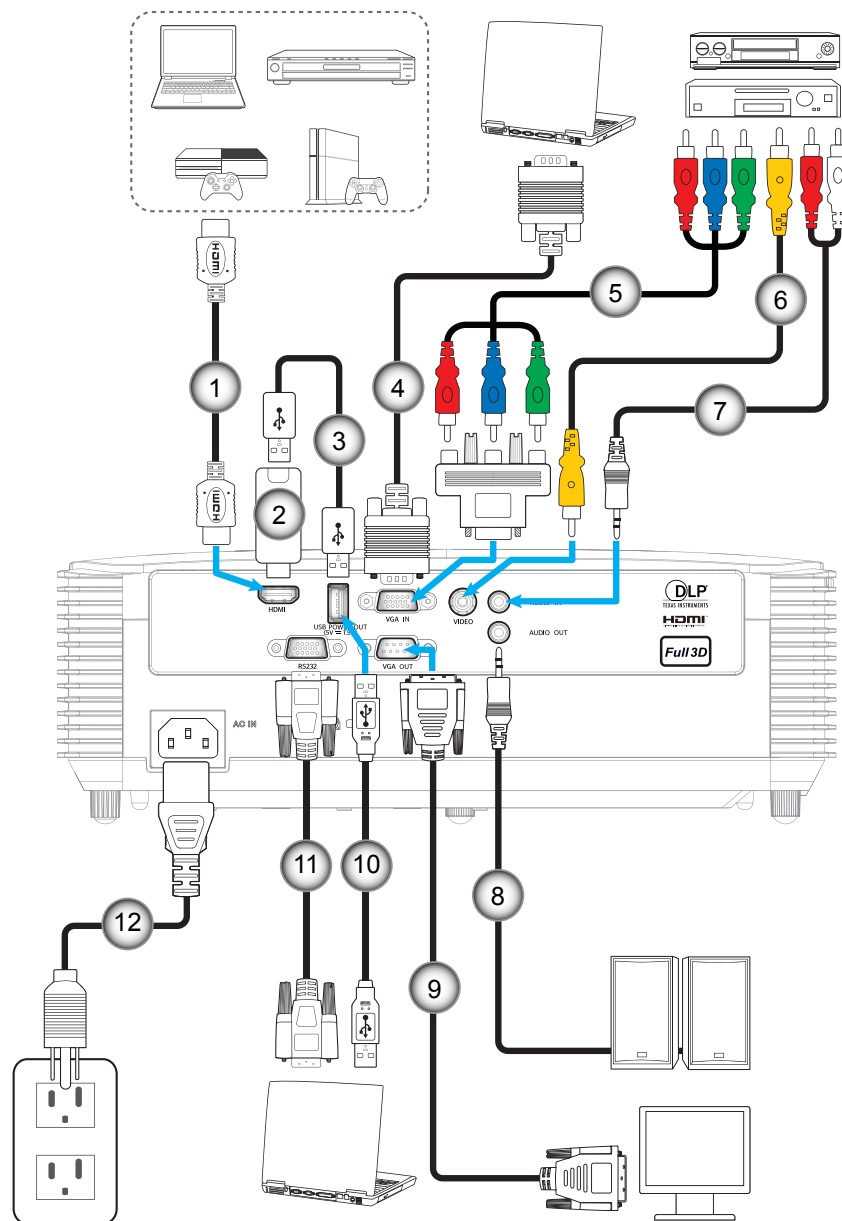

CONFIGURACIÓN E INSTALACIÓN

Nº	Opción	Tipo 1 (3 E/S)	Tipo 2 (6 E/S)	Tipo 3 (8 E/S)
1.	Cable HDMI	N/A	√	√
2.	Dispositivo HDMI	N/A	√	√
3.	Cable de alimentación USB	N/A	√	√
4.	Cable de entrada VGA	√	√	√
5.	Cable de componentes RCA	√	√	√
6.	Cable de vídeo	√	√	√
7.	Cable de entrada de audio	N/A	√	√
8.	Cable de salida de audio	N/A	√	√
9.	Cable de salida VGA	N/A	N/A	√
10.	Cable USB (Control del ratón)	√	√	√
11.	Cable RS232	N/A	N/A	√
12.	Cable de alimentación	√	√	√

Nota: "√" significa que se admite la opción, "N/A" significa que la opción no está disponible.

CONFIGURACIÓN E INSTALACIÓN

Ajustar de la imagen proyectada

Altura de la imagen

El proyector está equipado con un pie elevador para ajustar la altura de la imagen.

1. Localice el pie ajustable que desea modificar en la parte inferior del proyector.
2. Gire el pie ajustable en el sentido de las agujas del reloj o en sentido contrario para levantar o bajar el proyector.

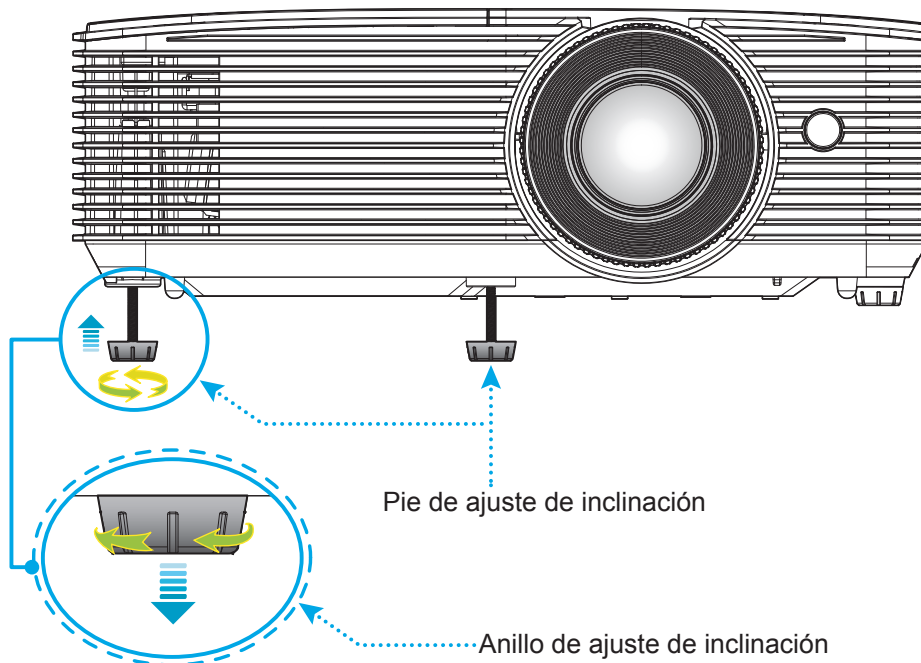

Zoom y enfoque

- Para ajustar el tamaño de la imagen, gire la palanca de zoom en el sentido de las agujas del reloj o en sentido contrario para aumentar o reducir el tamaño de la imagen proyectada.
- Para ajustar el enfoque, gire el anillo de enfoque en el sentido de las agujas del reloj o en sentido contrario hasta que la imagen sea nítida y legible.

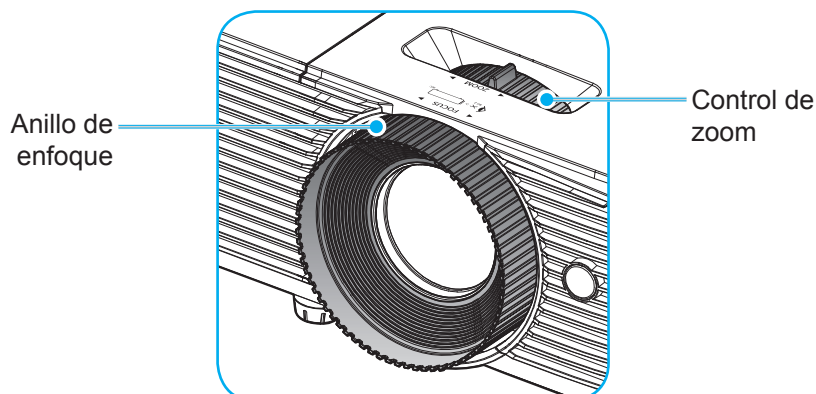

Nota: El proyector enfocará a una distancia de entre 1 m a 12 m (modelos SVGA, XGA y WXGA).

CONFIGURACIÓN E INSTALACIÓN

Instalar y cambiar las pilas

1. Presione firmemente y deslice la tapa de la pila hacia fuera.

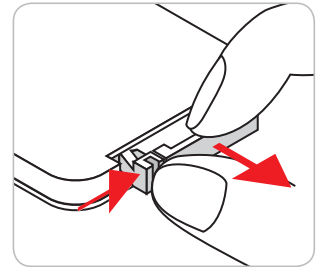

2. Coloque una pila nueva en el compartimiento. Extraiga la pila usada y coloque una nueva (CR2025). Asegúrese de que el lado con un signo "+" quede hacia arriba.

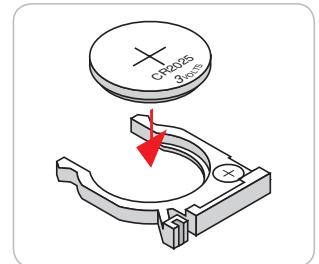

3. Vuelva a colocar la tapa.

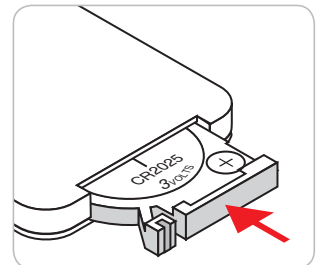

PRECAUCIÓN: A fin de garantizar un funcionamiento seguro, tenga en cuenta las siguientes precauciones:

- Utilice una pila de tipo CR2025.
- Evite el contacto con agua o líquidos.
- No exponga el mando a distancia a la humedad o calor.
- No deje caer el mando a distancia.
- Si existe una fuga de la pila dentro del mando a distancia, limpie cuidadosamente el compartimiento y coloque una pila nueva.
- Existe un riesgo de explosión si se reemplaza la pila por una del tipo incorrecto.
- Deseche la pila usada de acuerdo con las instrucciones.

CONFIGURACIÓN E INSTALACIÓN

Alcance efectivo

El sensor de infrarrojos (IR) del mando a distancia está situado en la parte superior del proyector. Asegúrese de sostener el mando a distancia con un ángulo de 30 grados perpendicular al sensor de infrarrojos ubicado en la parte superior del proyector para que funcione correctamente. La distancia entre el mando a distancia y el sensor no debe ser superior a 6 metros (~20 pies).

Nota: Al apuntar el mando a distancia directamente (en un ángulo de 0 grados) al sensor de infrarrojos, la distancia entre el mando a distancia y el sensor no deberá ser superior a 8 metros (~ 26 pies).

- Asegúrese de que no haya ningún obstáculo entre el mando a distancia y el sensor de infrarrojos que pueda obstruir la trayectoria del haz de infrarrojos.
- Asegúrese de que la luz solar o la luz de lámparas fluorescentes no incide directamente sobre el transmisor de infrarrojos del mando a distancia.
- Mantenga el mando a distancia alejado de lámparas fluorescentes más de 2 metros ya que, de lo contrario, el mando a distancia podría no funcionar correctamente.
- Si el mando a distancia se encuentra cerca de lámpara fluorescente de tipo Inverter, podría dejar de ser efectivo en ciertas ocasiones.
- Si el mando a distancia y el proyector se encuentran a una distancia muy cercana uno de otro, aquel puede dejar de funcionar.
- Cuando apunte a la pantalla, la distancia efectiva es inferior a 6 metros desde el mando a distancia a la pantalla y los haces de infrarrojos se reflejan hacia el proyector. Sin embargo, el alcance efectivo podría cambiar en función de las pantallas.

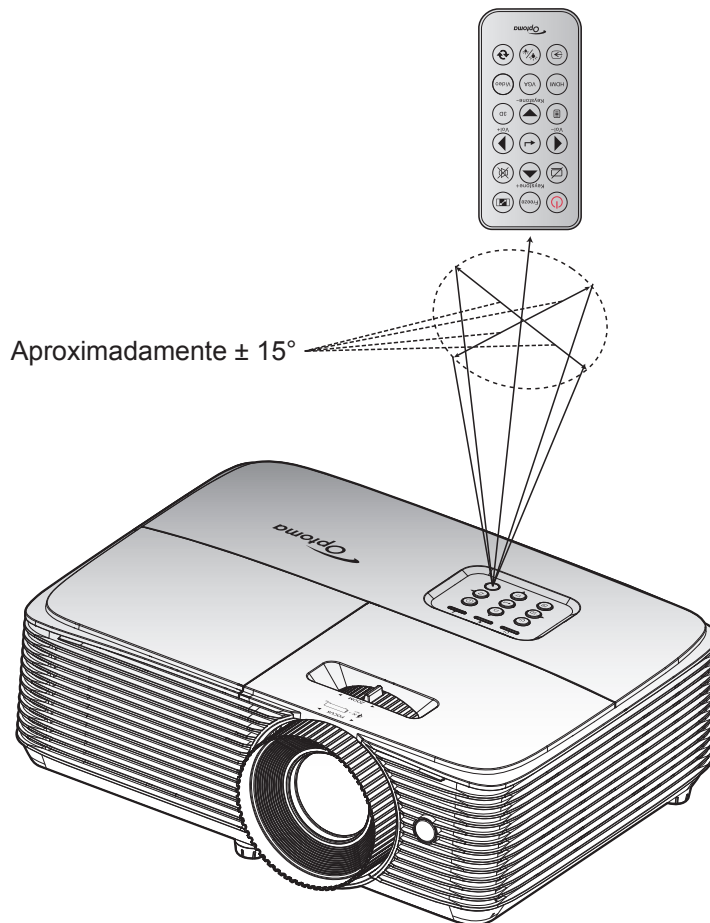

USO DEL PROYECTOR

Encender y apagar el proyector

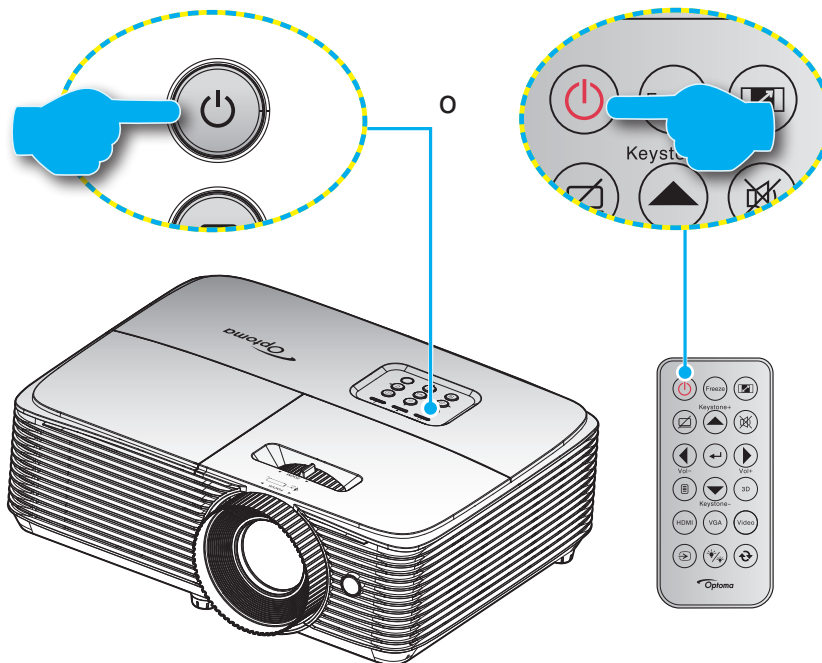

Encendido

1. Conecte de forma segura el cable de alimentación y el cable de señal o de la fuente. Cuando se conecte, el LED de Encendido/Espera se iluminará en rojo.
2. Encienda el proyector presionando "⏻" ya sea en el teclado numérico del proyector o en el mando a distancia.
3. Se mostrará una pantalla de inicio en aproximadamente 10 segundos y el LED de Encendido/En espera parpadeará en verde o azul.

Nota: La primera vez que el proyector se encienda, se le pedirá que seleccione el idioma preferido, la orientación del proyector y algunas otras configuraciones.

Apagado

1. Apague el proyector presionando "⏻" ya sea en el teclado numérico del proyector o en el mando a distancia.
2. Se mostrará el siguiente mensaje:

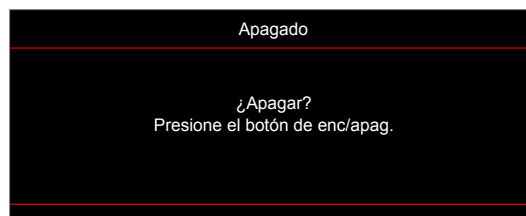

3. Vuelva a presionar el botón "⏻" para confirmar, de lo contrario, el mensaje desaparecerá en 15 segundos. Cuando presione el botón "⏻" la segunda vez, se apagará al proyector.
4. Los ventiladores de refrigeración seguirán funcionando durante unos 10 segundos para completar el ciclo de refrigeración y el LED de Encendido/Espera parpadeará en verde o azul. Cuando el LED de Encendido/Espera se ilumina permanentemente en color rojo, esto indica que el proyector habrá entrado en el modo de espera. Si desea volver a encender el proyector, debe esperar a que el ciclo de refrigeración haya terminado y el proyector haya entrado en el modo de espera. Cuando el proyector se encuentre en el modo de espera, simplemente presione el botón "⏻" de nuevo para apagar el proyector.
5. Desconecte el cable de alimentación de la toma de corriente y del proyector.

Nota: No es recomendable encender el proyector inmediatamente después del procedimiento de apagado.

USO DEL PROYECTOR

Seleccionar una fuente de entrada



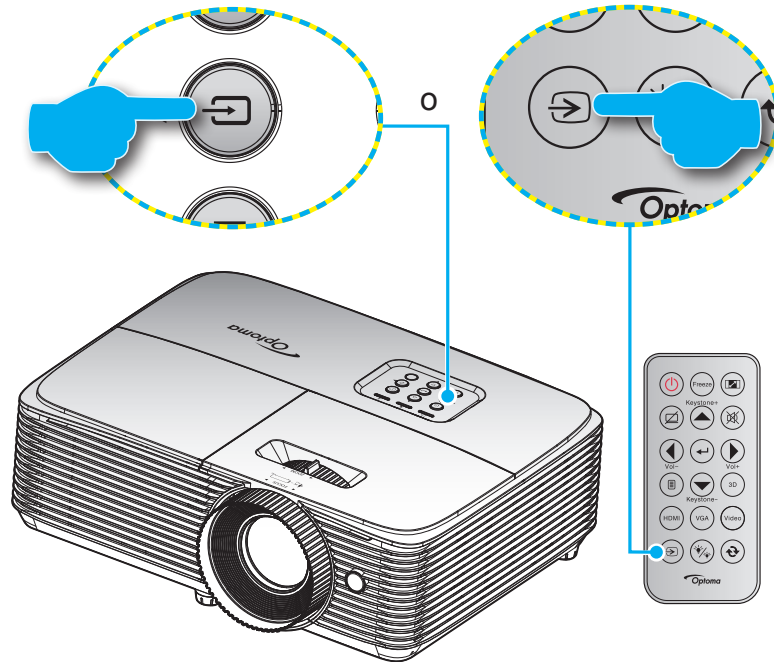











Encienda la fuente conectada que desee mostrar en la pantalla, tal como equipo, portátil, reproductor de vídeo, etc. El proyector detectará automáticamente la fuente. Si se conectan varias fuentes, presione el botón de fuente del teclado numérico del proyector o del mando a distancia para seleccionar la entrada que desee.



USO DEL PROYECTOR

Navegación por el menú y funciones

El proyector tiene menús en pantalla (OSD) que permiten realizar ajustes en la imagen y cambiar la configuración. El proyector detectará la fuente automáticamente.

1. Para abrir el menú OSD, presione el botón  del mando a distancia o en el panel de control del proyector.
2. Cuando el menú OSD aparezca, utilice los botones   para seleccionar cualquier opción del menú principal. Mientras selecciona una opción en una página determinada, presione el botón  o  para entrar en el submenú.
3. Utilice los botones   para seleccionar la opción que desea del submenú y, a continuación, presione  o  para ver más opciones. Ajuste las opciones usando las teclas  .
4. Seleccione la opción siguiente que desee ajustar en el submenú y ajústela según se describió anteriormente.
5. Presione el botón  o  para confirmar la operación y la pantalla volverá al menú principal.
6. Para salir, vuelva a presionar  o . El menú OSD se cerrará y el proyector guardará automáticamente la nueva configuración.

Modelos SVGA, XGA y WXGA

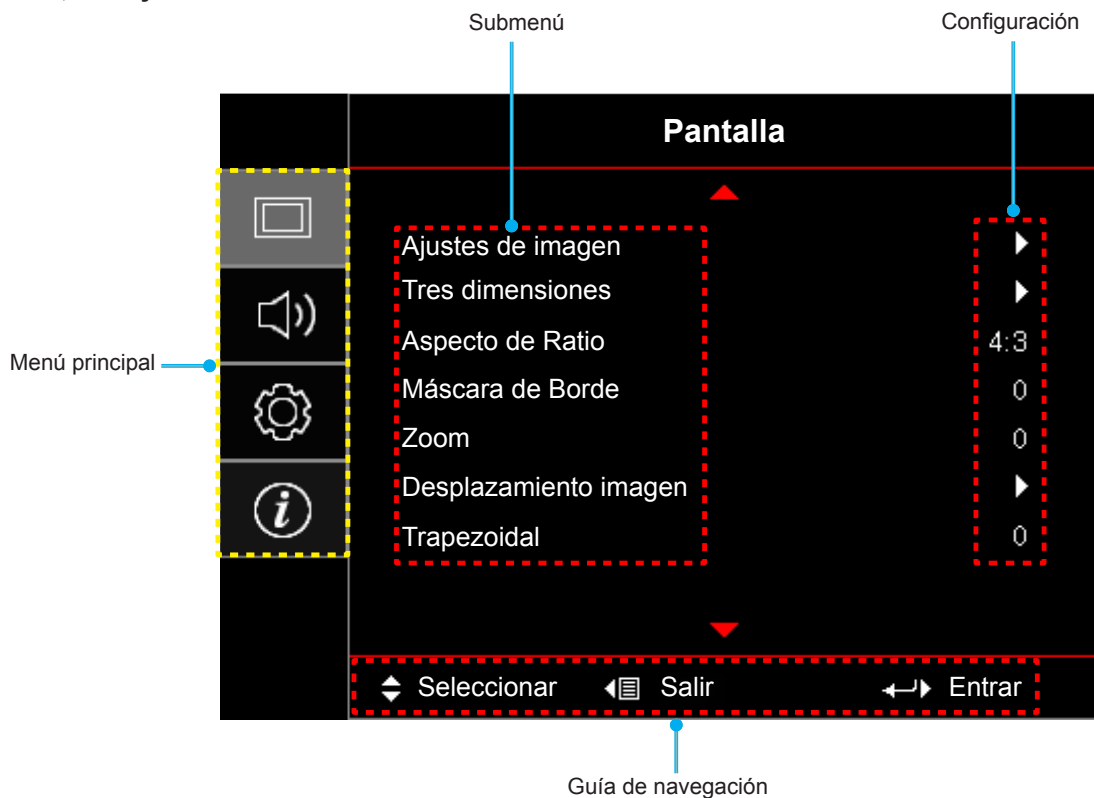

USO DEL PROYECTOR







Árbol de menús OSD (modelos SVGA, XGA y WXGA)

Menú principal	Submenú	Submenú 2	Submenú 3	Submenú 4	Valores		
Pantalla	Ajustes de imagen	Modo Display	[Datos]		Presentación		
					Brillo		
					Cine		
					Juego		
					sRGB		
					DICOM SIM.		
					Usuario		
					Tres dimensiones		
		Cor da Parede			Apagado [Por defecto]		
					Pizarra		
					Color amarillo		
					Color verde		
					Color azul		
					cor-de-rosa		
					Gris		
			Brillo			-50~50	
			Contraste			-50~50	
			Nitidez			1~15	
			Color			-50~50	
			Matiz			-50~50	
		Gamma		Película			
				Video			
				Gráficos			
				Estándar(2.2)			
				1.8			
				2.0			
				2.4			
		Config color		BrilliantColor™			1~10
				Temp.de Color	[Modo de datos]		Caliente
							Medio
							Cool
				Correspondencia en color	Color		R [Por defecto]
			G				
			B				
			C				
			Y				
			M				
			W				
			Tono		-50~50 [Por defecto: 0]		
		Saturación		-50~50 [Por defecto: 0]			
		Ganancia		-50~50 [Por defecto: 0]			

USO DEL PROYECTOR

Menú principal	Submenú	Submenú 2	Submenú 3	Submenú 4	Valores
Pantalla	Ajustes de imagen	Config color	Correspondencia en color	Restablecer	Cancelar [Por defecto]
					Sí
			Ganancia/Bias RGB	Salir	
				Ganancia Rojo	-50~50
				Ganancia Verde	-50~50
				Ganancia Azul	-50~50
				Bias Rojo	-50~50
				Bias Verde	-50~50
				Bias Azul	-50~50
				Restablecer	Cancelar [Por defecto]
				Sí	
				Salir	
			Espacio de color [Sin entrada HDMI]		Auto [Por defecto]
					RGB
					YUV
			Espacio de color [Entrada HDMI]		Auto [Por defecto]
					RGB(0~255)
					RGB(16~235)
				YUV	
		Nivel de Blanco		0~31 (dependiendo de la señal)	
		Nivel de Negro		-5~5 (dependiendo de la señal)	
		IRE		0	
				7.5	
		Señal	Automático		Apagado
					Encendido [Por defecto]
			Frecuencia		-10~10 (dependiendo de la señal) [Por defecto: 0]
			Fase		0~31 (dependiendo de la señal) [Por defecto: 0]
			Posición H.		-5~5 (depende de la señal) [Por defecto: 0]
			Posición Vertical		-5~5 (depende de la señal) [Por defecto: 0]
		Modo Brillo	Salir		
					Brillo
				[Base de lámpara: datos]	Eco.
			Dynamic		
		Eco+			
Restablecer					

USO DEL PROYECTOR

Menú principal	Submenú	Submenú 2	Submenú 3	Submenú 4	Valores	
Pantalla	Tresdimensiones	Modo 3D			Apagado	
					Encendido [Por defecto]	
					IR	
		3D→2D			Tres dimensiones [Por defecto]	
					L	
					R	
		3D Formato			Auto [Por defecto]	
					SBS	
					Top and Bottom	
					Frame Sequential	
	Inv. sincr. 3D			Encendido		
				Apagado [Por defecto]		
	Aspecto de Ratio			4:3		
				16:9		
				16:10 [modelo WXGA]		
				LBX [excepto los modelos SVGA y XGA]		
				Nativa		
Máscara de Borde			Auto			
Zoom			0~10 [Por defecto: 0]			
Desplazamiento imagen	 H			-5~25 [Por defecto: 0]		
	 V			-50~50 [Por defecto: 0]		
Trapezoidal				-40~40 [Por defecto: 0]		
Audio	Silencio				Apagado [Por defecto]	
					Encendido	
Volumen					0-10 [Por defecto: 5]	
Setup	Proyección				Frente  [Por defecto]	
					Detrás 	
					Techo superior 	
					Posterior superior 	
	Tipo de Pantalla	[Modelo WXGA]			16:9	
	Config. Lámpara	Aviso de lámpara				16:10 [Por defecto]
						Apagado
		Restablecer Lámpara				Encendido [Por defecto]
					Cancelar [Por defecto]	
				Sí		





USO DEL PROYECTOR

Menú principal	Submenú	Submenú 2	Submenú 3	Submenú 4	Valores		
Setup	Ajustes de filtros	Filtro opcional			Sí		
					Nº		
		Horas de uso de filtro			(Solo lectura)		
		Recordatorio de filtro				Apagado	
						300hr	
						500hr [Por defecto]	
						800hr	
		Restablecer filtros				1000hr	
					Cancelar [Por defecto]		
	Configuración de energía	Encendido Directo				Apagado [Por defecto]	
						Encendido	
		Señal de Encendido				Apagado [Por defecto]	
						Encendido	
		Apagado Automático (min)				0~180 (incrementos de 5 min) [Por defecto: 20]	
		Modo ahorro de energía (min)	Modo ahorro de energía (min)				0~990 (incrementos de 30 min) [Por defecto: 0]
			Siempre encendido				Nº [Por defecto]
		Resumen rápido					Sí
							Apagado [Por defecto]
		Modo de Energía (Standby)					Encendido
							Activo
	USB Power					Eco [predeterminado]	
						Apagado	
						Encendido	
	Seguridad	Seguridad				Apagado	
						Encendido	
		Temporiz. Seg.			Mes		
					Día		
				Hora			
	Establecer HDMI Link	HDMI Link				Apagado	
						Encendido	
		Incluí TV					Nº
							Sí
		Encender Link					Mutuo
						PJ -->Dispositivo	
Apagar Link						Dispositivo -->PJ	
					Apagado		
					Encendido		

USO DEL PROYECTOR

Menú principal	Submenú	Submenú 2	Submenú 3	Submenú 4	Valores		
Setup	Patrón de prueba				Rejilla verde		
					Rejilla magenta		
					Rejilla blanca		
					Blanco		
					Apagado		
	Ajustes remotos [Según el mando a distancia]	Función IR				Encendido	
						Apagado	
		Usuario1					Patrón de prueba
							Brillo
							Contraste
							Sleep Timer [Por defecto]
							Correspondencia en color
							Temp.de Color
							Gamma
							Proyección
							Config. Lámpara
							Zoom
							Congelar
			Usuario2				
							Brillo
							Contraste
							Sleep Timer
							Correspondencia en color [Por defecto]
							Temp.de Color
							Gamma
							Proyección
							Config. Lámpara
							Zoom
		Usuario3					Congelar
							Patrón de prueba
							Brillo
							Contraste
							Sleep Timer
						Correspondencia en color	
						Temp.de Color [Por defecto]	
					Gamma		
					Proyección		
					Config. Lámpara		
				Zoom			
				Congelar			

USO DEL PROYECTOR

Menú principal	Submenú	Submenú 2	Submenú 3	Submenú 4	Valores			
Setup	ID de Proyector				0~99			
	OPCIONES	Idioma			English [Por defecto]			
					Deutsch			
					Français			
					Italiano			
					Español			
					Português			
					Polski			
					Nederlands			
					Svenska			
					Norsk/Dansk			
					Suomi			
					ελληνικά			
					繁體中文			
					简体中文			
					日本語			
					한국어			
					Русский			
					Magyar			
					Čeština			
					عربي			
					ไทย			
					Türkçe			
					فارسی			
					Tiếng Việt			
					Bahasa Indonesia			
					Română			
					Slovenčina			
				Subtítulos				CC1
								CC2
						Apagado[Por defecto]		
		Menu Settings	Localización menú			Arriba izquierda 		
					Arriba derecha 			
					Centro  [Por defecto]			
					Abajo izquierda 			
					Abajo derecha 			
	Fuente automático	Menu de tiempo			Apagado			
					5 segundos			
					10segundos [Por defecto]			
					Apagado [Por defecto]			
					Encendido			

USO DEL PROYECTOR

Menú principal	Submenú	Submenú 2	Submenú 3	Submenú 4	Valores	
Setup	OPCIONES	Fuente de entrada			HDMI	
					VGA	
					Video	
		Nombre de entrada	HDMI			Por defecto [Por defecto]
						Personalizado
			VGA			Por defecto [Por defecto]
						Personalizado
			Video			Por defecto [Por defecto]
						Personalizado
		Gran altitud				Apagado [Por defecto]
						Encendido
		Bloqueo modo Display				Apagado [Por defecto]
						Encendido
		Bloqueo teclado				Apagado [Por defecto]
						Encendido
		Información Oculta				Apagado [Por defecto]
						Encendido
		Logotipo				Por defecto [Por defecto]
						Neutro
		Color de fondo				Ninguno [Por defecto:para Vídeo/Pro-AV]
						Azul [Por defecto para el modelo de datos]
						Rojo
						Verde
						Gris
						Logotipo
		Restablecer OSD				Cancelar [Por defecto]
						Sí
Restablecer parámetros				Cancelar [Por defecto]		
				Sí		

USO DEL PROYECTOR

Menú principal	Submenú	Submenú 2	Submenú 3	Submenú 4	Valores	
Información	Regulación					
	Número de serie					
	Fuente					
	Resolución				00x00	
	Refresh Rate				0,00Hz	
	Modo Display					
	Modo de Energía (Standby)					
	Duración Lámpara	Brillo				0 hr
		Eco.				0 hr
		Dynamic				0 hr
		Eco+				0 hr
		Total				
	ID de Proyector					00~99
	Horas de uso de filtro					
	Modo Brillo					
Versión de firmware	Sistema					
	MCU					

Nota:

- La opción "Restablecer Lámpara" del menú OSD solo restablecerá los valores de Duración Lámpara en el menú OSD y Duración Lámpara en el modo de servicio. Las horas de proyección en el modo de servicio no se restablecerán.
- Cada modo de visualización se puede ajustar y guardar el valor.
- En modo de sincronización 3D, la máscara de zoom/borde se desactivará para evitar que se rompa la imagen.
- Las opciones de menú disponibles varían en función del tipo de modelo.

USO DEL PROYECTOR

Menú Pantalla

Menú de ajuste de imagen de visualización

Modo Display (Modo de datos)

Hay muchas preconfiguraciones de fábrica optimizadas para varios tipos de imágenes.

- **Presentación:** Este modo es adecuado para mostrar presentaciones de PowerPoint cuando el proyector está conectado al equipo.
- **Brillo:** Color y brillo máximo desde la entrada de PC.
- **Cine:** Seleccione este modo para cine en casa.
- **Juego:** Seleccionar este modo para aumentar el nivel de brillo y tiempo de respuesta para disfrutar de video juegos.
- **sRGB:** Color preciso estandarizado.
- **DICOM SIM.:** Este modo puede proyectar una imagen médica monocromo, como por ejemplo una radiografía de rayos X, MRI, etc.
- **Usuario:** Permite memorizar la configuración del usuario.
- **Tres dimensiones:** Para experimentar el efecto 3D, es necesario tener gafas 3D. Asegúrese de que su PC o dispositivo portátil tiene una tarjeta gráfica con búfer cuádruple para salida de señal de 120 Hz y tener un reproductor 3D instalado.

Cor da Parede

Utilice esta función para obtener una imagen de pantalla optimizada conforme al color de la pared. Seleccione entre Apagado, Pizarra, Color amarillo, Color verde, Color azul, cor-de-rosa, y Gris.

Brillo

Permite ajustar el brillo de la imagen.

Contraste

El contraste controla el grado de diferencia entre las partes más oscuras y las más claras de la imagen.

Nitidez

Ajustar la nitidez de la imagen.

Color

Ajusta la imagen de vídeo desde blanco y negro a un color totalmente saturado.

Matiz

Ajusta el balance de color entre rojo y verde.

Gamma

Configure el tipo de curva gamma. Después de realizar la configuración inicial y completar el ajuste minucioso, utilice los pasos del ajuste gamma para optimizar la salida de la imagen.

- **Película:** Para cine en casa.
- **Video:** Para fuente de vídeo o TV.
- **Gráficos:** Para fuente de PC o de fotografía.
- **Estándar(2.2):** Para configuración estandarizada.
- **1.8/ 2.0/ 2.4:** Para una fuente de PC o de fotografía específica.

Config color

Permite ajustar la configuración de color.

- **BrilliantColor™:** Este elemento ajustable utiliza un nuevo algoritmo de procesamiento de color y nuevas mejoras conseguir un nivel de brillo superior al tiempo que proporciona colores más vibrantes y reales en la imagen.

USO DEL PROYECTOR

- **Temp.de Color (Modo de datos):** Seleccionar una temperatura de color entre Caliente, Medio o Cool.
- **Correspondencia en color:** Seleccione las siguientes opciones:
 - Color: Ajuste el nivel de rojo (R), verde (G), negro (B), cian (C), amarillo (Y), magenta (M) y blanco (W) de la imagen.
 - Tono: Ajusta el balance de color entre rojo y verde.
 - Saturación: Ajusta la imagen de vídeo desde blanco y negro a un color totalmente saturado.
 - Ganancia: Permite ajustar el brillo de la imagen.
 - Restablecer: Permite restablecer la configuración por defecto de fábrica para la coincidencia de color.
 - Salir: Permite salir del menú "Correspondencia en color".
- **Ganancia/Bias RGB:** Los parámetros permiten configurar el brillo (ganancia) y el contraste (polarización) de una imagen.
 - Restablecer: Permite restablecer la configuración por defecto de fábrica para Ganancia/Bias RGB.
 - Salir: Permite salir del menú "Ganancia/Bias RGB".



- **Espacio de color (solo no entrada HDMI):** Seleccionar un tipo de matriz de colores apropiado entre los siguientes: Auto, RGB o YUV.
- **Espacio de color (solo entrada HDMI):** Seleccionar un tipo de matriz de colores apropiado entre los siguientes: Auto, RGB(0~255), RGB(16~235) y YUV.
- **Nivel de Blanco:** Permite al usuario ajustar el Nivel de Blanco cuando la fuente de entrada corresponde a señales de vídeo.
Nota: El nivel de blanco solo se puede ajustar para la fuente de entrada Vídeo.
- **Nivel de Negro:** Permite al usuario ajustar el Nivel de Negro cuando la fuente de entrada corresponde a señales de vídeo.
Nota: El nivel de negro solo se puede ajustar para la fuente de entrada Vídeo.
- **IRE:** Permite al usuario ajustar el valor IRE cuando se introducen señales de vídeo.
Nota:
 - IRE solamente está disponible con el formato de vídeo NTSC.
 - Solo se puede ajustar el IRE para las fuentes de entrada Vídeo.

Señal

Permite ajustar las opciones de señal.

- **Automático:** Configura automáticamente la señal (las opciones Frecuencia y Fase aparecen en gris). Si la opción Automática está deshabilitada, las opciones Frecuencia y Fase aparecerán para poder ajustar y guardar la configuración.
- **Frecuencia:** Cambia la frecuencia de datos de la pantalla para hacerla coincidir con la frecuencia de la tarjeta gráfica de su ordenador. Utilice esta función sólo si la imagen parece tener un parpadeo vertical.

USO DEL PROYECTOR

- **Fase:** Sincroniza la frecuencia de la señal de la pantalla con la tarjeta gráfica. Si la imagen parece ser inestable o parpadea, use esta función para corregirla.
- **Posición H.:** Permite ajustar el posicionamiento horizontal de la imagen.
- **Posición Vertical:** Permite ajustar el posicionamiento vertical de la imagen.
- **Salir:** Permite salir del menú "Señal".

Nota: Solo se puede ajustar la señal para las fuentes de entrada RGB/Componente.

Modo Brillo (Datos base la lámpara)

Permite ajustar la configuración de modo brillo para los proyectores basados en lámparas.

- **Brillo:** Seleccione "Brillo" para aumentar el brillo.
- **Eco.:** Seleccionar "Eco." para atenuar la lámpara del proyector que permitirá reducir el consumo de energía y extender la vida útil de la lámpara.
- **Dynamic:** Seleccione "Dynamic" para disminuir la potencia de la lámpara basándose en el nivel de brillo del contenido y ajustar el consumo de energía entre el 100% y el 30% dinámicamente. La vida útil de la lámpara se prolongará.
- **Eco+:** Cuando el modo Eco+ está activado, el nivel de brillo del contenido se detecta automáticamente para reducir considerablemente el consumo energético de la lámpara (hasta un 70%) durante los periodos de inactividad.

Restablecer

Permite restablecer la configuración por defecto de fábrica para la configuración de color.

Menú Pantalla 3D

Modo 3D

Utilice esta opción para desactivar la función 3D o seleccione la función 3D apropiada.

- **Apagado:** Seleccione "Apagado" para desactivar el modo 3D.
- **Encendido:** Seleccionar para utilizar ajustes optimizados para Gafas 3D DLP.
- **IR:** Seleccionar "IR" para aplicar el ajuste optimizado para Gafas IR 3D.

3D→2D

Utilice esta opción para especificar cómo debería aparecer el contenido 3D en la pantalla.

- **Tres dimensiones:** Muestra la señal 3D.
- **L (Izquierdo):** Muestra el fotograma izquierdo del contenido 3D.
- **R(Derecho):** Muestra el fotograma derecho del contenido 3D.

3D Formato

Utilice esta opción para seleccionar el formato 3D apropiado para el contenido.

- **Auto:** Cuando se detecta una señal de identificación 3D, el formato 3D se selecciona automáticamente.
- **SBS:** Muestra la señal 3D en formato "lado con lado".
- **Top and Bottom:** Muestra la señal 3D en el formato "Top and Bottom".
- **Frame Sequential:** Muestra la señal 3D en el formato "Frame Sequential".

Inv. sincr. 3D

Utilice esta opción para activar/desactivar la función de Inv. sincr. 3D.

USO DEL PROYECTOR

Menú de relación de aspecto de visualización

Aspecto de Ratio

Seleccionar la relación de aspecto de la imagen visualizada entre las siguientes opciones:

- **4:3:** Este formato es para fuentes de entrada de 4:3.
- **16:9:** Este formato se utiliza con fuentes de entrada 16:9, como HDTV y DVD, mejoradas para TV panorámica.
- **16:10 (solo para los modelos WXGA):** Este formato es para fuentes de entrada de 16:10, como portátiles panorámicos.
- **LBX (excepto modelos SVGA y XGA):** Este formato se utiliza para fuentes de formato de cine (LTB) que no son 16x9 y si se utilizan lentes 16x9 externas para conseguir una relación de aspecto de 2,35:1 a resolución completa.
- **Nativa:** Este formato muestra la imagen original sin aplicar ninguna escala.
- **Auto:** Seleccionar automáticamente el formato de pantalla adecuado.

Tabla de escalado WXGA (tipo de pantalla 16:10):

Nota:

- *Tipo de pantalla admitido: 16:9 (1280x720), 16:10 (1280x800).*
- *Cuando el tipo de pantalla es 16:9, no hay formato 16x10 en este estado.*
- *Cuando el tipo de pantalla es 16:10, no hay formato 16x9 en este estado.*
- *Si el usuario cambia a automático, cambiará automáticamente el modo de visualización al mismo tiempo.*

Pantalla 16:10	480i/p	576i/p	1080i/p	720p	PC
4x3	Se aplica una escala de 1066x800.				
16x10	Se aplica una escala de 1280x800.				
LBX	Se aplica una escala a 1280x960, y a continuación, se obtiene una imagen central 1280x800 para visualizar.				
Nativa	1:1 asignación centrada.		Visualización de asignación 1:1 1280x800.	1280x720 centrado.	1:1 asignación centrada.
Auto	- La fuente de entrada se ajustará al área de visualización 1280x800 y mantendrá su relación de aspecto original. - Si la fuente es 4:3, el tamaño cambiará automáticamente a 1066x800. - Si la fuente es 16:9, el tamaño cambiará automáticamente a 1280x720. - Si la fuente es 15:9, el tamaño cambiará automáticamente a 1280x768. - Si la fuente es 16:10, el cambio automático de tamaño a 1280 x 800.				

Regla de asignación automática de WXGA (tipo de pantalla 16:10):

Auto	Resolución de entrada		Auto./Escala	
	Resolución H	Resolución V	1280	800
4:3	640	480	1066	800
	800	600	1066	800
	1024	768	1066	800
	1280	1024	1066	800
	1400	1050	1066	800
	1600	1200	1066	800

USO DEL PROYECTOR

Portátil panorámico	1280	720	1280	720
	1280	768	1280	768
	1280	800	1280	800
SDTV	720	576	1280	720
	720	480	1280	720
HDTV	1280	720	1280	720
	1920	1080	1280	720

Tabla de escalado WXGA (tipo de pantalla 16:9):

Pantalla 16:9	480i/p	576i/p	1080i/p	720p	PC
4x3	Se aplica una escala de 960x720.				
16x9	Se aplica una escala de 1280x720.				
LBX	Se aplica una escala a 1280x960, y a continuación, se obtiene una imagen central 1280x720 para visualizar.				
Nativa	1:1 asignación centrada.		Visualización de asignación 1:1 1280x720.	1280x720 centrado.	1:1 asignación centrada.
Auto	<ul style="list-style-type: none"> - Si selecciona este formato, el tipo de pantalla pasará a ser automáticamente 16:9 (1280x720). - Si la fuente es 4:3, el tamaño cambiará automáticamente a 960x720. - Si la fuente es 16:9, el tamaño cambiará automáticamente a 1280x720. - Si la fuente es 15:9, el tamaño cambiará automáticamente a 1200x720. - Si la fuente es 16:10, el tamaño cambiará automáticamente a 1152x720. 				

Regla de asignación automática de WXGA (tipo de pantalla 16:9):

Auto	Resolución de entrada		Auto./Escala	
	Resolución H	Resolución V	1280	720
4:3	640	480	960	720
	800	600	960	720
	1024	768	960	720
	1280	1024	960	720
	1400	1050	960	720
	1600	1200	960	720
Portátil panorámico	1280	720	1280	720
	1280	768	1200	720
	1280	800	1152	720
SDTV	720	576	1280	720
	720	480	1280	720
HDTV	1280	720	1280	720
	1920	1080	1280	720

Tabla de escala SVGA y XGA:

Fuente	480i/p	576i/p	1080i/p	720p
4x3	Escala a 1024x768.			
16x9	Escala a 1024x576.			

USO DEL PROYECTOR

Nativa	No se aplicará ninguna escala; la resolución depende de la fuente de entrada para mostrarse después.
Auto	- Si la fuente es 4:3, el tamaño cambiará automáticamente a 1024x768. - Si la fuente es 16:9, el tamaño cambiará automáticamente a 1024x576. - Si la fuente es 15:9, el tamaño cambiará automáticamente a 1024x614. - Si la fuente es 16:10, el tamaño cambiará automáticamente a 1024x640.

Regla de asignación automática de SVGA y XGA (tipo de pantalla 16:9):

Auto	Resolución de entrada		Auto./Escala	
	Resolución H	Resolución V	1024	768
4:3	640	480	1024	768
	800	600	1024	768
	1024	768	1024	768
	1600	1200	1024	768
Portátil panorámico	1280	720	1024	576
	1280	768	1024	614
	1280	800	1024	640
SDTV	720	576	1024	576
	720	480	1024	576
HDTV	1280	720	1024	576
	1920	1080	1024	576

Menú de máscara de borde de visualización

Máscara de Borde

Aplice la función para eliminar el ruido de codificación de vídeo en los bordes de la fuente de vídeo.

Menú de zoom de visualización

Zoom

Utilice esta opción para reducir o ampliar el tamaño de la imagen en la pantalla de proyección.

Menú de desplazamiento de la imagen de visualización

Desplazamiento imagen

Permite ajustar la posición horizontal (H) o verticalmente (V) de la imagen proyectada.

Menú de distorsión trapezoidal de visualización

Trapezoidal

Permite ajustar la distorsión de la imagen causada por la inclinación del proyector.

USO DEL PROYECTOR

Menú de audio

Menú de silencio de audio

Silencio

Utilice esta opción para desactivar temporalmente el sonido.

- **Encendido:** Elija "Encendido" para activar el silencio.
- **Apagado:** Elija "Apagado" para desactivar el silencio.

Nota:

- *"Silencio" La función afecta tanto al volumen de los altavoces interno y externo.*
- *Cuando se conecta un altavoz externo, el altavoz interno se silencia automáticamente.*

Menú de volumen de audio

Volumen

Ajuste el nivel de volumen del audio.

USO DEL PROYECTOR

Menú Configuración

Menú de configuración de proyección

Proyección

Seleccione la proyección preferida entre frontal, posterior, techo superior y techo posterior.

Menú de configuración de tipo de pantalla

Tipo de Pantalla(solo para modelos WXGA)

Elija el tipo de pantalla entre 16:9 y 16:10.

Menú de configuración de lámpara

Aviso de lámpara

Elija esta función para mostrar u ocultar el mensaje de advertencia cuando aparezca el mensaje de cambio de la lámpara. El mensaje aparecerá 30 horas antes del momento en el que se recomienda cambiar la lámpara.

Restablecer Lámpara

Permite reiniciar el contador de horas de la lámpara después de reemplazarla por una nueva.

Menú de configuración de filtro

Filtro opcional

Establezca el ajuste del mensaje de advertencia.

- **Sí:** Se muestra el mensaje de advertencia tras 500 horas de uso.

Nota: "Horas de uso de filtro / Recordatorio de filtro / Restablecer filtros" solo aparecerá cuando "Filtro opcional" sea "Sí".

- **Nº:** Se desactiva el mensaje de advertencia.

Horas de uso de filtro

Muestra el tiempo de filtro.

Recordatorio de filtro

Elija esta función para mostrar u ocultar el mensaje de advertencia cuando aparezca el mensaje de cambio del filtro. Las opciones disponibles incluyen Apagado, 300hr, 500hr, 800hr y 1000hr.

Restablecer filtros

Restablezca el contador del filtro de polvo tras reemplazar o limpiar el filtro de polvo.

Menú de configuración de energía

Encendido Directo

Seleccione "Encendido" para activar el modo Encendido directo. El proyector se encenderá automáticamente cuando se suministre alimentación CA, sin tener que presionar el botón "Encendido/apagado" del panel de control del proyector o del mando a distancia.

Señal de Encendido

Seleccione "Encendido" para activar el modo Señal de Encendido. El proyector se encenderá automáticamente cuando se detecte una señal, sin tener que presionar el botón "Encendido/apagado" del panel de control del proyector o del mando a distancia.

Nota:

- Si la opción "Señal de Encendido" se establece en "Encendido", el consumo de energía del proyector en el modo de espera será superior a 3 W.
- Debido a la directiva ErP, esta función no está disponible en los modelos encontrados en EMEA.

USO DEL PROYECTOR

Apagado Automático (min)

Establece el intervalo de cuenta atrás del temporizador. El temporizador de cuenta atrás comenzará a contar cuando no se esté enviando ninguna señal al proyector. El proyector se apagará automáticamente al finalizar la cuenta atrás. (en minutos).

Modo ahorro de energía (min)

Configure el temporizador de suspensión.

- **Modo ahorro de energía (min):** Establece el intervalo de cuenta atrás del temporizador. El temporizador de cuenta atrás comenzará independientemente de si se envía o no una señal al proyector. El proyector se apagará automáticamente al finalizar la cuenta atrás. (en minutos).
Nota: *El temporizador de apagado se restablece cada vez que se apaga el proyector.*
- **Siempre encendido:** Seleccione esta opción para mantener siempre activado el temporizador de apagado.

Resumen rápido

Permite establecer la configuración de reanudación rápida.

- **Encendido:** Si el proyector se apaga sin querer, esta función permite que el proyector se vuelva encender al momento, si se ha seleccionado en un periodo de 100 segundos.
- **Apagado:** El ventilador comenzará a refrigerar el sistema al cabo de 10 segundos cuando el usuario apague el proyector.

Modo de Energía (Standby)

Establezca el ajuste de modo de alimentación.

- **Activo:** Seleccione "Activo" para volver al modo de espera normal.
- **Eco.:** Seleccione "Eco." para ahorrar todavía más energía < 0,5 W.

Nota: *Los ventiladores continuarán funcionando en el modo de espera activo si se activa "Señal de Encendido".*

USB Power

Establecer la configuración de alimentación USB.

- **Encendido:** El proyector siempre se enciende mediante una fuente de alimentación USB.
- **Apagado:** La función de alimentación USB está desactivada.
- **Auto:** El proyector se enciende automáticamente mediante una fuente de alimentación USB.

Menú Configuración Seguridad

Seguridad

Habilite esta función para solicitar una contraseña antes de utilizar el proyector.

- **Encendido:** Seleccione "Encendido" para utilizar la verificación de seguridad cuando se encienda el proyector.
- **Apagado:** Seleccione "Apagado" para encender el proyector sin la verificación de la clave.

Temporiz. Seg.

Se puede seleccionar la función de tiempo (Mes/Día/Hora) para establecer la cantidad de horas que el proyector puede ser utilizado. Cuando haya pasado este tiempo se le pedirá que vuelva a introducir su contraseña.

Cambiar Contraseña

Utilice esta opción para establecer o modificar la contraseña que se solicita al encender el proyector.

USO DEL PROYECTOR

Menú de configuración de enlace HDMI

Nota:

- Cuando conecte los dispositivos compatibles con HDMI CEC al proyector con los cables HDMI, los puede controlar en el mismo estado de encendido o apagado mediante la función de control de HDMI Link en el OSD del proyector. Esto permite que un dispositivo o varios dispositivos en un grupo de una fuente se enciendan o se apaguen a través de la función de enlace HDMI. En una configuración típica, el reproductor de DVD se puede conectar al proyector a través de un sistema de amplificación o de cine en casa.

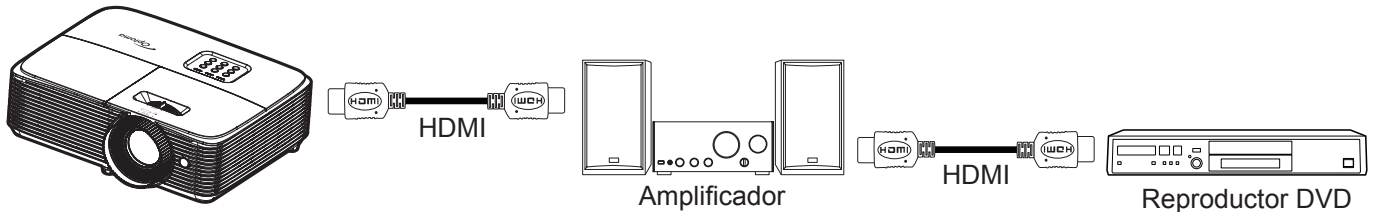

HDMI Link

Active o desactive la función HDMI Link. Las opciones Includi TV, Encender Link y Apagar Link sólo estarán disponibles si la opción se ha establecido en "Encendido".

Includi TV

Establezca esta opción en "Sí" si desea que el televisor y el proyector se apaguen automáticamente al mismo tiempo. Si no desea que los dos dispositivos se apaguen a la vez, establezca la opción en "Nº".

Encender Link

Comando de encendido de CEC.

- **Mutuo:** Tanto el proyector como el dispositivo CEC se encenderán a la vez.
- **PJ -->Dispositivo:** El dispositivo CEC se encenderá sólo una vez encendido el proyector.
- **Dispositivo -->PJ:** El proyector se encenderá sólo una vez encendido el dispositivo CEC.

Apagar Link

Active esta función para permitir que HDMI Link y el proyector se apaguen automáticamente al mismo tiempo.

Menú de configuración del patrón de prueba

Patrón de prueba

Seleccionar la opción de patrón de prueba a partir de la rejilla verde, rejilla magenta, rejilla blanca, blanco o desactive esta función (Apagado).

Menú de ajustes remotos

Función IR

Establezca el ajuste de la Función IR.

- **Encendido:** Seleccione "Encendido", el proyector se puede utilizar mediante el mando a distancia desde el receptor de infrarrojos superior.
- **Apagado:** elija "Apagado", el proyector se puede utilizar con el mando a distancia. Si selecciona "Apagado", podrá utilizar los botones del panel de control.

Usuario1/ Usuario2/ Usuario3 (Tipo 1)

Asigne la función predeterminada para Usuario1, Usuario2, o Usuario3 entre HDMI 2, Patrón de prueba, Brillo, Contraste, Sleep Timer, Correspondencia en color, Temp.de Color, Gamma, Proyección, Config. Lámpara, Zoom y Congelar.

USO DEL PROYECTOR

Usuario1/ Usuario2/ Usuario3 (Tipo 2)

Asigne la función predeterminada para Usuario1, Usuario2, o Usuario3 entre HDMI 2, Patrón de prueba, Brillo, Contraste, Sleep Timer, Correspondencia en color, Temp.de Color, Gamma, Proyección, Config. Lámpara, Zoom y Congelar.

Usuario1/ Usuario2/ Usuario3 (Tipo 3, Tipo 4 y Tipo 5)

Asigne la función predeterminada para Usuario1, Usuario2 o Usuario3 entre Patrón de prueba, Brillo, Contraste, Sleep Timer, Correspondencia en color, Temp.de Color, Gamma, Proyección, Config. Lámpara, Zoom y Congelar.

Menú de configuración de ID del proyector

ID de Proyector

La definición de identificador se puede establecer mediante el menú (intervalo entre 0 y 99) y permite al usuario controlar un proyector individual mediante comandos RS232.

Menú de opciones de configuración

Idioma

Seleccione el idioma del menú OSD multilingüe entre inglés, alemán, francés, italiano, español, portugués, polaco, holandés, sueco, noruego/danés, finlandés, griego, chino tradicional, chino simplificado, japonés, coreano, ruso, húngaro, checoslovaco, árabe, tailandés, turco, persa, vietnamita, indonesio, rumano y eslovaco.

Subtítulos

La función Subtítulos es una versión de texto del sonido del programa u otra información mostrada en la pantalla. Si la señal de entrada contiene subtítulos, puede activar la función y ver los canales. Las opciones disponibles incluyen "Apagado", "CC1" y "CC2".



Nota: La opción Subtítulos solamente está disponible para NTSC de vídeo.

Menu Settings

Establezca la ubicación del menú en la pantalla y ajuste la configuración del temporizador del menú.

- **Localización menú:** Seleccionar la ubicación del menú en la pantalla de visualización.
- **Menu de tiempo:** Establezca la duración donde el menú OSD permanecerá visible en la pantalla.

Fuente automático

Si establece esta opción en "Encendido" y pulse el botón  en el teclado del proyector o el botón  en el mando a distancia, entonces se seleccionará la siguiente fuente de entrada disponible automáticamente. Establezca "Apagado" para deshabilitar la función de fuente automática.

Fuente de entrada (Modelos SVGA, XGA y WXGA)

Seleccione la fuente de entrada entre HDMI, VGA y Video

Nombre de entrada (Modelos SVGA, XGA y WXGA)

Se utiliza para cambiar el nombre de la función de entrada para facilitar la identificación. Las opciones disponibles incluyen HDMI, VGA y Video.

Gran altitud

Cuando se seleccione "Encendido", los ventiladores girarán de forma más rápida. Esta función resulta de gran utilidad en áreas ubicados a gran altitud donde el aire es más escaso.

Bloqueo modo Display

Elija "Encendido" o "Apagado" o para desbloquear o bloquear el ajuste de la configuración del modo de visualización.

Bloqueo teclado

Cuando la función de bloqueo del panel de control está establecida en "Encendido", el panel de control se bloqueará. No obstante, el proyector se puede utilizar con el mando a distancia. Si selecciona "Apagado", podrá reutilizar el panel de control.

USO DEL PROYECTOR

Información Oculta

Habilite esta función para ocultar el mensaje de información.

- **Apagado:** Seleccione "Encendido" para ocultar los mensajes de información.
- **Encendido:** Seleccione "Apagado" para mostrar el mensaje "Buscando".

Logotipo

Utilice esta función para establecer la pantalla de inicio deseada. Si se realizan cambios, los cambios realizados se aplicarán la próxima vez que encienda el proyector.

- **Por defecto:** La pantalla de inicio predeterminada.
- **Neutro:** La opción Logotipo no se muestra en pantalla de inicio.

Color de fondo

Utilice esta función para visualizar una pantalla de color azul, rojo, verde gris, una pantalla de logotipo o ningún elemento cuando no se encuentra disponible ninguna señal.

Nota: Si se establece el color de fondo a "Ninguno", entonces el color de fondo es negro.

Menú Restablecimiento de configuración

Restablecer OSD

Permite restablecer la configuración por defecto de fábrica del menú OSD.

Restablecer parámetros

Permite restablecer la configuración por defecto de fábrica.

Menú Información

Menú Información

Permite visualizar la información del proyector, tal como se detalla a continuación:

- Regulación
- Número de serie
- Fuente
- Resolución
- Refresh Rate
- Modo Display
- Modo de Energía (Standby)
- Duración Lámpara
- ID de Proyector
- Horas de uso de filtro
- Modo Brillo
- Versión de firmware

MANTENIMIENTO

Reemplazar la lámpara

El proyector detectará automáticamente la vida de la lámpara. Al aproximar el fin de su vida útil de la lámpara, se mostrará una advertencia en pantalla.

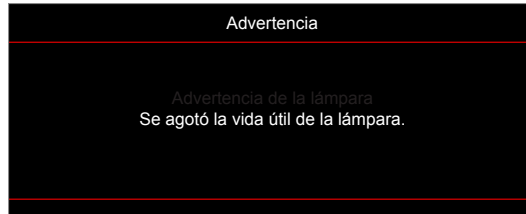

Cuando aparezca este mensaje, póngase en contacto con su distribuidor local o con el centro de servicio local para cambiar la lámpara tan pronto como sea posible. Asegúrese de que el proyector se ha enfriado durante al menos 30 minutos antes de cambiar la lámpara.



Advertencia: Si se realiza el montaje en el techo, tenga cuidado cuando abra el panel de acceso a la lámpara. Se recomienda utilizar gafas de seguridad si se realiza el cambio de la lámpara cuando el proyector se encuentra montado en el techo. Se debe tener cuidado de evitar que cualquier parte suelta se caiga desde el proyector.



Advertencia: ¡La temperatura del compartimento es muy elevada! ¡Deje que se enfríe antes de cambiar la lámpara!



Advertencia: Para reducir el riesgo de daños personales, no deje caer el módulo de la lámpara ni toque la bombilla. Si la bombilla se deja caer, puede hacerse añicos y provocar daños personales.

MANTENIMIENTO

Reemplazar la lámpara (continuación)

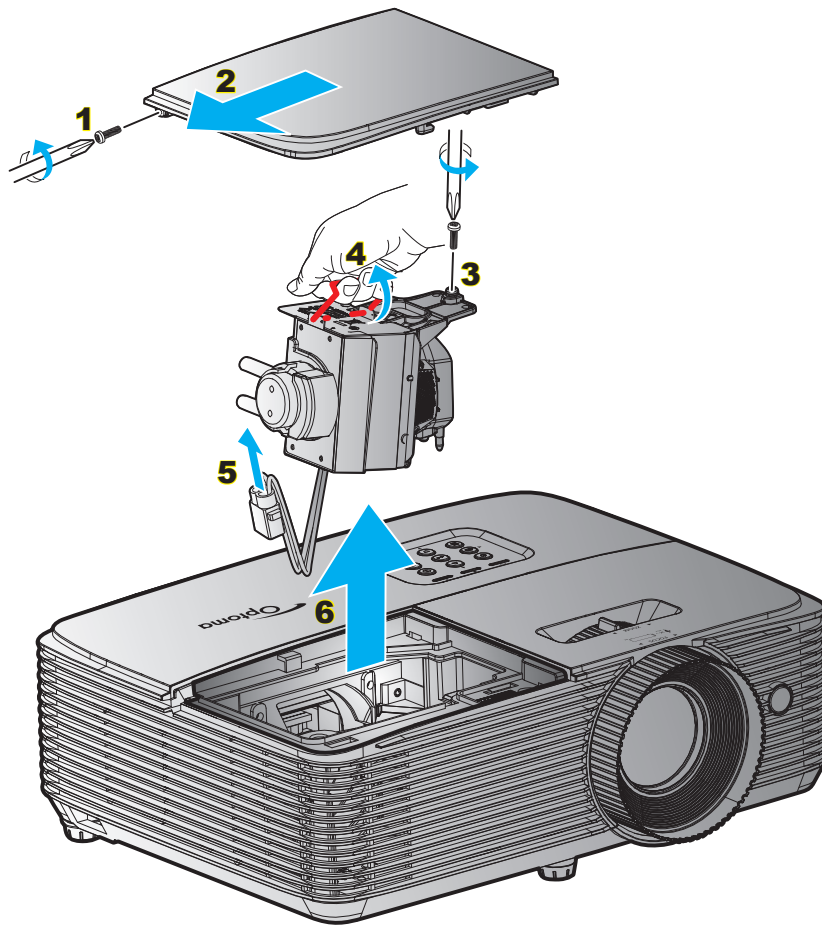

Procedimiento:

1. Desconecte la alimentación del proyector presionando el botón "⏻" del mando a distancia o del panel de control de dicho proyector.
2. Deje que el proyector se enfríe durante, al menos, 30 minutos.
3. Desconecte el cable de alimentación.
4. Desatornille el tornillo de la tapa. **1**
5. Quite la tapa. **2**
6. Desatornille el tornillo del módulo de la lámpara. **3**
7. Levante el asa de la lámpara. **4**
8. Extraiga el cable de la lámpara. **5**
9. Extraiga cuidadosamente el módulo de la lámpara. **6**
10. Para volver a colocar el módulo de la lámpara, siga los pasos anteriores en orden inverso.
11. Encienda el proyector y restablezca el temporizador de la lámpara.
12. Restablecer Lámpara: (i) Presione "Menú" → (ii) Seleccione "Setup" → (iii) Seleccione "Config. Lámpara" → (iv) Seleccione "Restablecer Lámpara" → (v) Seleccione "Sí".

Nota:

- *Los tornillos de la tapa de la lámpara y la propia lámpara no se pueden quitar.*
- *El proyector no se puede encender si la tapa de la lámpara no se ha vuelto a colocar en el proyector.*
- *No toque el área de cristal de la lámpara. La grasa de las manos puede destrozar la lámpara. Utilice un paño seco para limpiar el módulo de la lámpara si toca la lámpara sin querer.*

MANTENIMIENTO

Instalar y limpiar el filtro para el polvo

Instalar el filtro para el polvo

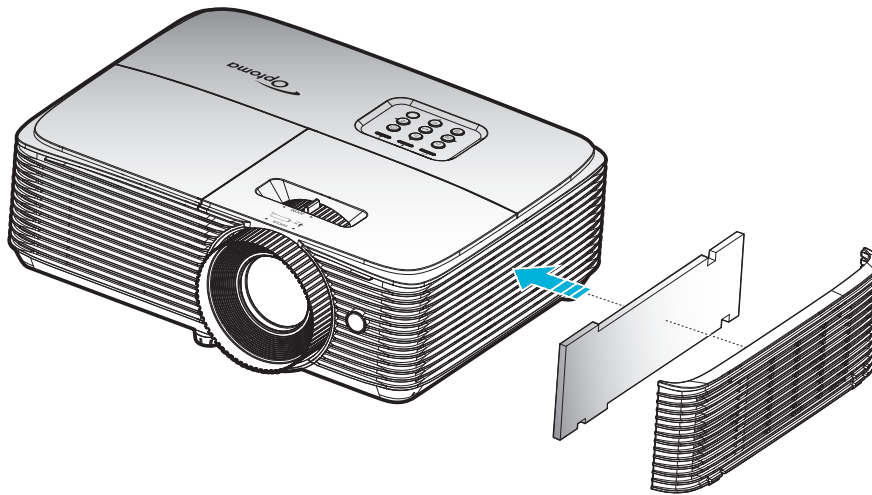

Nota: Los filtros para el polvo solamente se necesitan o suministran en ciertas regiones en las que hay mucho polvo.

Limpiar el filtro para el polvo

Recomendamos que limpie el filtro de polvo cada tres meses. Límpielo con más frecuencia si se utiliza el proyector en ambientes con mucho polvo.

Procedimiento:

1. Desconecte la alimentación del proyector presionando el botón "⏻" del mando a distancia o del panel de control de dicho proyector.
2. Desconecte el cable de alimentación.
3. Extraiga al filtro de polvo con cuidado. **1**
4. Limpie o cambie el filtro para el polvo. **2**
5. Para instalar el filtro para el polvo, siga los pasos anteriores en orden inverso.

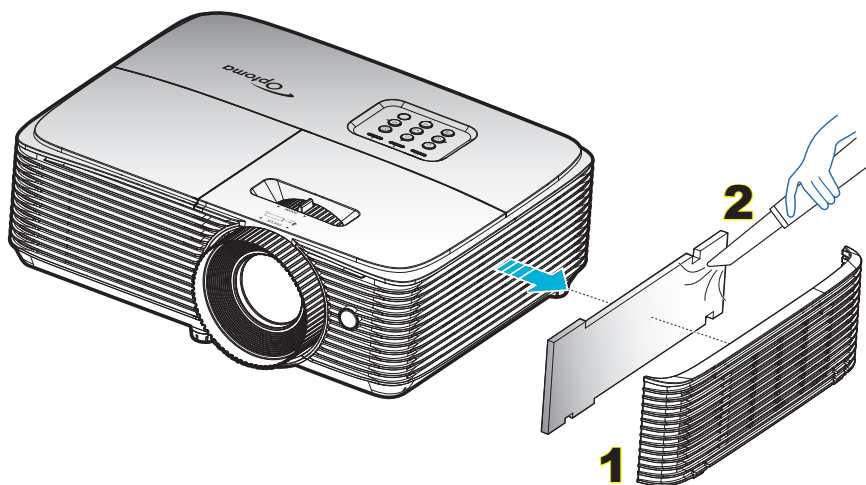

INFORMACIÓN ADICIONAL

Resoluciones compatibles

Compatibilidad digital

B0/Sincronismo establecido	B0/Sincronismo estándar	B0/Sincronismo de detalle	B1/Modo de vídeo	B1/Sincronismo de detalle
720x400 a 70 Hz	SVGA:	Sincronismo nativo:	640x480p a 60 Hz	720x480p a 60 Hz
640x480 a 60 Hz	800x600 a 120 Hz			
640x480 a 67 Hz	1024x768 a 120 Hz	XGA: 1024x768 a 60 Hz	720x480p a 60 Hz	1280x720p a 60 Hz
640x480 a 72 Hz	1280x800 a 60 Hz	WXGA: 1280x800 a 60 Hz; 1280x720 a 60 Hz	1280x720p a 60 Hz	1366x768 a 60 Hz
640x480 a 75 Hz	1280x1024 a 60 Hz	1080P: 1920x1080 a 60 Hz	1920x1080i a 60 Hz	1920x1080i a 50 Hz
800x600 a 56 Hz	1680x1050 a 60 Hz	WUXGA: 1920x1200 a 60 Hz	720(1440)x480i a 60 Hz	1920x1080p a 60 Hz
800x600 a 60 Hz	1280x720 a 60 Hz		1920x1080p a 60 Hz	
800x600 a 72 Hz	1280x720 a 120 Hz		720x576p a 50 Hz	
800x600 a 75 Hz	1600x1200 a 60 Hz		1280x720p a 50 Hz	
832x624 a 75 Hz	XGA/WXGA:		1920x1080i a 50 Hz	
1024x768 a 60 Hz	1440x900 a 60 Hz		720(1440)x576i a 50 Hz	
1024x768 a 70 Hz	1024x768 a 120 Hz		1920x1080p a 50 Hz	
1024x768 a 75 Hz	1280x800 a 60 Hz		1920x1080p a 24 Hz	
1280x1024 a 75 Hz	1280x1024 a 60 Hz		1920x1080p a 30 Hz	
1152x870 a 75 Hz	1680x1050 a 60 Hz			
	1280x720 a 60 Hz			
	1280x720 a 120 Hz			
	1600x1200 a 60 Hz			
	1080P y WUXGA:			
	1280x720 a 60 Hz			
	1280x800 a 60 Hz			
	1280x1024 a 60 Hz			
	1400x1050 a 60 Hz			
	1600x1200 a 60 Hz			
	1280x768 a 60 Hz			
	1440x900 a 60 Hz			
	1280x720 a 120 Hz			
	1024x768 a 120 Hz			

INFORMACIÓN ADICIONAL

Compatibilidad analógica

B0/Sincronismo establecido	B0/Sincronismo estándar	B0/Sincronismo de detalle	B1/Modo de vídeo	B1/Sincronismo de detalle
720x400 a 70 Hz	SVGA:	Sincronismo nativo:		1366x768 a 60 Hz
640x480 a 60 Hz	800x600 a 120 Hz			
640x480 a 67 Hz	1024x768 a 120 Hz	XGA: 1024x768 a 60 Hz		
640x480 a 72 Hz	1280x800 a 60 Hz	WXGA: 1280x800 a 60 Hz; 1280x720 a 60 Hz		
640x480 a 75 Hz	1280x1024 a 60 Hz	1080P: 1920x1080 a 60 Hz		
800x600 a 56 Hz	1680x1050 a 60 Hz	WUXGA: 1920x1200 a 60 Hz		
800x600 a 60 Hz	1280x720 a 60 Hz			
800x600 a 72 Hz	1280x720 a 120 Hz			
800x600 a 75 Hz	1600x1200 a 60 Hz			
832x624 a 75 Hz	XGA/WXGA:			
1024x768 a 60 Hz	1440x900 a 60 Hz			
1024x768 a 70 Hz	1024x768 a 120 Hz			
1024x768 a 75 Hz	1280x800 a 60 Hz			
1280x1024 a 75 Hz	1280x1024 a 60 Hz			
1152x870 a 75 Hz	1680x1050 a 60 Hz			
	1280x720 a 60 Hz			
	1280x720 a 120 Hz			
	1600x1200 a 60 Hz			
	1080P y WUXGA:			
	1280x720 a 60 Hz			
	1280x800 a 60 Hz			
	1280x1024 a 60 Hz			
	1400x1050 a 60 Hz			
	1600x1200 a 60 Hz			
	1280x768 a 60 Hz			
	1440x900 a 60 Hz			
	1280x720 a 120 Hz			
	1024x768 a 120 Hz			

INFORMACIÓN ADICIONAL

Compatibilidad con vídeo 3D verdadero

Resolución de entrada	Entrada 3D HDMI 1.4a	Sincronismo de entrada				
		1280x720P a 50 Hz	Top and Bottom			
	1280x720P a 60 Hz	Top and Bottom				
	1280x720P a 50 Hz	Frame packing				
	1280x720P a 60 Hz	Frame packing				
	1920x1080i a 50 Hz	Side by Side (dividido)				
	1920x1080i a 60 Hz	Side by Side (dividido)				
	1920x1080P a 24 Hz	Top and Bottom				
	1920x1080P a 24 Hz	Frame packing				
Resolución de entrada	HDMI 1.3	1920x1080i a 50 Hz	Side by Side (dividido)	Modo SBS activado		
		1920x1080i a 60 Hz				
		1280x720P a 50 Hz				
		1280x720P a 60 Hz				
		800x600 a 60 Hz				
		1024x768 a 60 Hz				
		1280x800 a 60 Hz				
		1920x1080i a 50 Hz			Top and Bottom	Modo TAB activado
		1920x1080i a 60 Hz				
		1280x720P a 50 Hz				
	1280x720P a 60 Hz					
	800x600 a 60 Hz					
	1024x768 a 60 Hz					
	1280x800 a 60 Hz					
	480i	HQFS	El formato 3D es Frame sequential			

Nota:

- Si la entrada 3D es 1080p a 24 Hz, se debe reproducir con múltiple integral con el modo 3D.
- Compatibilidad para reproducción 3DTV NVIDIA si no hay tarifa de patente de Optoma. 1080i a 25 Hz y 720p a 50 Hz funcionarán en 100 Hz; otras sincronizaciones 3D funcionarán en 120 Hz.
- 1080p a 24hz se ejecutará a 144Hz.

INFORMACIÓN ADICIONAL

Tamaño de imagen y distancia de proyección

SVGA

Longitud diagonal (pulgadas) de la pantalla 16:9	Tamaño de la pantalla (ancho x alto)				Distancia de proyección (Diagonal)				Desplazamiento (Hd)	
	(m)		(pulgadas)		(m)		(pies)			
	Ancho	Alto	Ancho	Alto	Gran anular	Teleobjetivo	Gran anular	Teleobjetivo	(m)	(pulgadas)
36	0,73	0,55	28,80	21,6	1,4	1,6	4,59	5,25	0,08	3,15
40	0,81	0,61	32,00	24	1,6	1,8	5,25	5,91	0,09	3,54
50	1,02	0,76	40,00	30	2,0	2,2	6,56	7,22	0,12	4,72
60	1,22	0,91	48,00	36	2,4	2,6	7,87	8,53	0,14	5,51
70	1,42	1,07	56,00	42	2,8	3,1	9,19	10,17	0,16	6,30
80	1,63	1,22	64,00	48	3,2	3,5	10,50	11,48	0,18	7,09
90	1,83	1,37	72,00	54	3,5	4,0	11,48	13,12	0,21	8,27
100	2,03	1,52	80,00	60	3,9	4,4	12,80	14,44	0,23	9,06
120	2,44	1,83	96,00	72	4,7	5,3	15,42	17,39	0,27	10,63
150	3,05	2,29	120,00	90	5,9	6,6	19,36	21,65	0,34	13,39
180	3,66	2,74	144,00	108	7,1	7,9	23,29	25,92	0,41	16,14
200	4,06	3,05	160,00	120	7,9	8,8	25,92	28,87	0,46	18,11
250	5,08	3,81	200,00	150	9,9	11,0	32,48	36,09	0,57	22,44
300	6,10	4,57	240,00	180	11,8	13,2	38,71	43,31	0,69	27,17

Nota:

- Los valores de desplazamiento vertical de lente siempre se calculan a partir del centro de la lente de proyección. Por lo tanto, la distancia de 5,2 cm (2,05 pulgadas) desde la base hasta el Centro de la lente de proyección debe ser añadido a cada valor de desplazamiento vertical de la lente.
- La relación de zoom es de 1.1x.

XGA

Longitud diagonal (pulgadas) de la pantalla 16:9	Tamaño de la pantalla (ancho x alto)				Distancia de proyección (Diagonal)				Desplazamiento (Hd)	
	(m)		(pulgadas)		(m)		(pies)			
	Ancho	Alto	Ancho	Alto	Gran anular	Teleobjetivo	Gran anular	Teleobjetivo	(m)	(pulgadas)
36	0,73	0,55	28,80	21,6	1,4	1,6	4,59	5,25	0,08	3,15
40	0,81	0,61	32,00	24	1,6	1,8	5,25	5,91	0,09	3,54
50	1,02	0,76	40,00	30	2,0	2,2	6,56	7,22	0,12	4,72
60	1,22	0,91	48,00	36	2,4	2,6	7,87	8,53	0,14	5,51
70	1,42	1,07	56,00	42	2,8	3,1	9,19	10,17	0,16	6,30
80	1,63	1,22	64,00	48	3,2	3,5	10,50	11,48	0,18	7,09
90	1,83	1,37	72,00	54	3,5	4,0	11,48	13,12	0,21	8,27
100	2,03	1,52	80,00	60	3,9	4,4	12,80	14,44	0,23	9,06
120	2,44	1,83	96,00	72	4,7	5,3	15,42	17,39	0,27	10,63
150	3,05	2,29	120,00	90	5,9	6,6	19,36	21,65	0,34	13,39
180	3,66	2,74	144,00	108	7,1	7,9	23,29	25,92	0,41	16,14
200	4,06	3,05	160,00	120	7,9	8,8	25,92	28,87	0,46	18,11
250	5,08	3,81	200,00	150	9,9	11,0	32,48	36,09	0,57	22,44
300	6,10	4,57	240,00	180	11,8	13,2	38,71	43,31	0,69	27,17

Nota:

- Los valores de desplazamiento vertical de lente siempre se calculan a partir del centro de la lente de proyección. Por lo tanto, la distancia de 5,2 cm (2,05 pulgadas) desde la base hasta el Centro de la lente de proyección debe ser añadido a cada valor de desplazamiento vertical de la lente.
- La relación de zoom es de 1.1x.

INFORMACIÓN ADICIONAL

WXGA

Longitud diagonal (pulgadas) de la pantalla 16:9	Tamaño de la pantalla (ancho x alto)				Distancia de proyección (Diagonal)				Desplazamiento (Hd)	
	(m)		(pulgadas)		(m)		(pies)		(m)	(pulgadas)
	Ancho	Alto	Ancho	Alto	Gran anular	Teleobjetivo	Gran anular	Teleobjetivo		
36	0,78	0,48	30,53	19,08	1,4	1,6	4,59	5,25	0,06	2,36
40	0,86	0,54	33,92	21,2	1,6	1,8	5,25	5,91	0,07	2,76
50	1,08	0,67	42,40	26,5	2,0	2,2	6,56	7,22	0,09	3,54
60	1,29	0,81	50,88	31,8	2,4	2,7	7,87	8,86	0,10	3,94
70	1,51	0,94	59,36	37,1	2,8	3,1	9,19	10,17	0,12	4,72
80	1,72	1,08	67,84	42,4	3,2	3,6	10,50	11,81	0,13	5,12
90	1,94	1,21	76,32	47,7	3,6	4,0	11,81	13,12	0,15	5,91
100	2,15	1,35	84,80	53	4,0	4,5	13,12	14,76	0,16	6,30
120	2,58	1,62	101,76	63,6	4,8	5,4	15,75	17,72	0,20	7,87
150	3,23	2,02	127,20	79,5	6,0	6,7	19,69	21,98	0,25	9,84
180	3,88	2,42	152,64	95,4	7,2	8,0	23,62	26,25	0,30	11,81
200	4,31	2,69	169,60	106	8,0	8,9	26,25	29,20	0,34	13,39
250	5,38	3,37	212,00	132,5	10,0	11,1	32,81	36,42	0,41	16,14
300	6,46	4,04	254,40	159	12,0	13,4	39,37	43,96	0,50	19,69

Nota:

- Los valores de desplazamiento vertical de lente siempre se calculan a partir del centro de la lente de proyección. Por lo tanto, la distancia de 5,2 cm (2,05 pulgadas) desde la base hasta el Centro de la lente de proyección debe ser añadido a cada valor de desplazamiento vertical de la lente.
- La relación de zoom es de 1.1x.

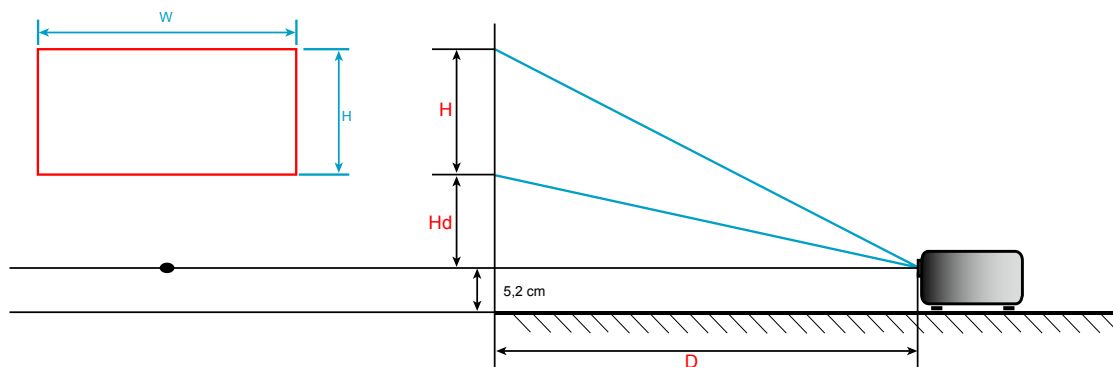

INFORMACIÓN ADICIONAL

Dimensiones del proyector e instalación en el techo

1. Para no dañar el proyector, utilice el soporte para el techo de Optoma.
2. Si desea utilizar un montaje de techo de otros fabricantes, asegúrese de que los tornillos utilizados para fijar el proyector cumplen las siguientes especificaciones:
 - Tipo de tornillo: M4*3
 - Longitud mínima del tornillo: 10 mm

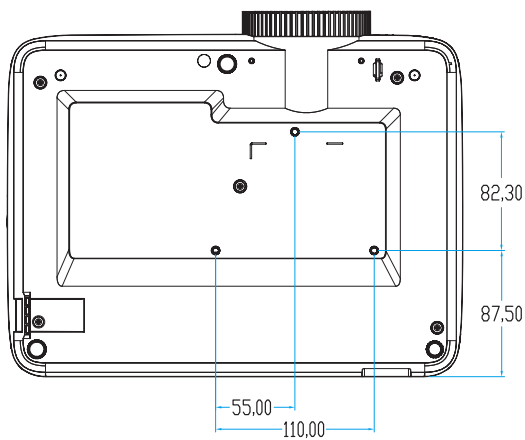
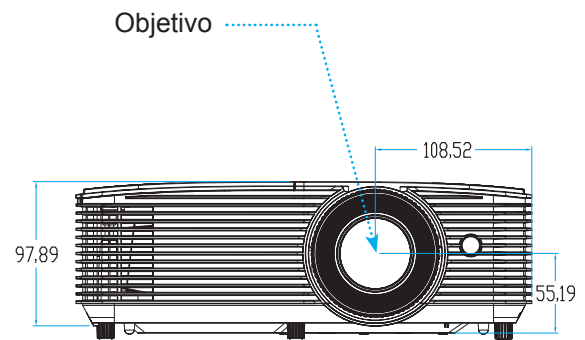
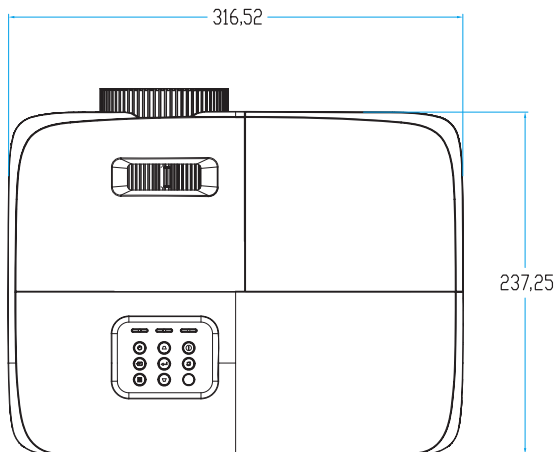

Unidad:mm

Nota: Tenga en cuenta que los daños resultantes de la instalación incorrecta invalidarán la garantía.



Advertencia:

- Si compra un soporte para el techo de otro fabricante, asegúrese de utilizar tornillos del tamaño correcto. El tamaño de los tornillos dependerá del grosor de la placa de montaje.
- Asegúrese de mantener una distancia de al menos 10 cm entre el techo y la parte inferior del proyector.
- Evite instalar el proyector cerca de una fuente de calor.







INFORMACIÓN ADICIONAL

Códigos del mando a distancia infrarrojo 1



Legenda del botón	Descripción	Código de clave
Encender	Presionar para encender y apagar el proyector.	81
Congelar	Presionar para congelar la imagen del proyector.	8B
Aspecto	Presione este botón para cambiar la relación de aspecto de una imagen mostrada.	98
Silencio AV	Presionar para encender y apagar el altavoz integrado del proyector	8A
Corrección trapezoidal +/- arriba	<ul style="list-style-type: none"> Presionar para ajustar la distorsión de la imagen causada por la inclinación del proyector. Presionar para desplazarse hacia arriba. 	C6
Silencio	Presionar para desactivar y activar momentáneamente el audio.	92
Izquierda/volumen -	<ul style="list-style-type: none"> Presionar para bajar el volumen. Presionar para desplazarse hacia la izquierda. 	C8
Entrar	Permite confirmar la opción seleccionada.	- C5 (para menú OSD) - CA (para emulación de ratón USB a través de USB)
Derecha/volumen +	<ul style="list-style-type: none"> Presionar para aumentar el volumen. Presionar para desplazarse hacia la derecha. 	C9
Menú	Presionar para mostrar los menús de visualización en pantalla del proyector o salir de los mismos.	88
Corrección trapezoidal -/abajo	<ul style="list-style-type: none"> Presionar para ajustar la distorsión de la imagen causada por la inclinación del proyector. Presionar para desplazarse hacia abajo. 	C7
3D	Presionar para seleccionar manualmente un modo 3D que coincida con el contenido 3D.	93

INFORMACIÓN ADICIONAL

Leyenda del botón	Descripción	Código de clave
HDMI 	Presionar para elegir la fuente HDMI.	86
VGA 	Presionar para elegir la fuente VGA.	8E
Video 	Presione para seleccionar la fuente de vídeo.	CE
Fuente 	Presionar para seleccionar una señal de entrada.	C3
Modo Brillo 	Presionar para ajustar automáticamente el brillo de la imagen para ofrecer un rendimiento óptimo de contraste.	87
Resincronización 	Permite sincronizar automáticamente el proyector con la fuente de entrada.	C4

INFORMACIÓN ADICIONAL

Códigos del mando a distancia infrarrojo 2

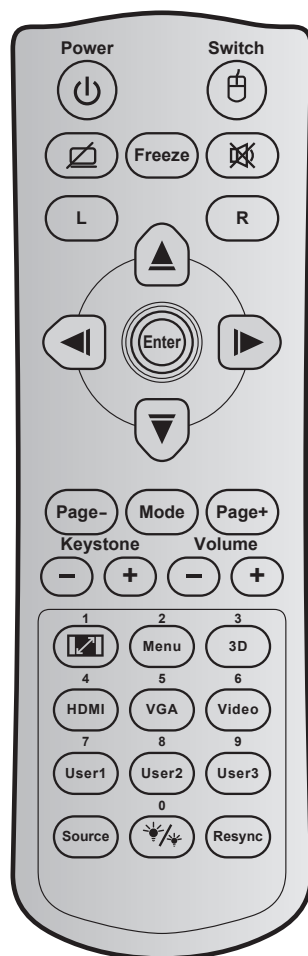

Clave	Código de clave	Definición de tecla de impresión	Descripción
Encender	81	Encendido/Apagado	Presionar para encender y apagar el proyector.
Cambiar	3E	Interruptor	Presionar para activar y desactivar el ratón USB.
Pantalla en blanco / Silencio de audio	8A		Presionar para ocultar o mostrar la imagen de la pantalla y desactivar o activar el audio.
Congelar	8B	Congelar	Presionar para congelar la imagen del proyector.
Silencio	92		Presionar para desactivar y activar momentáneamente el audio.
Clic con el botón izquierdo del ratón	CB	L	Se utiliza como clic con el botón izquierdo del ratón.
Clic con el botón derecho del ratón	CC	R	Se utiliza como clic con el botón derecho del ratón.
Botones de selección de cuatro direcciones	C6	Flecha Arriba	Utilice ▲ ▼ ◀ ▶ para seleccionar las opciones o realizar ajustes en su selección.
	C8	Flecha Izquierda	
	C9	Flecha Derecha	
	C7	Flecha Abajo	
Entrar	C5	Entrar	Permite confirmar la opción seleccionada.
	CA	Entrar	
Página -	C2	Página -	Presionar para avanzar página.

INFORMACIÓN ADICIONAL

Clave		Código de clave	Definición de tecla de impresión	Descripción
Modo		95	Modo	Presione para activar o desactivar el modo de visualización.
Página +		C1	Página +	Presionar para retroceder página.
Trapezoidal		85	Corrección trapezoidal +	Presionar para ajustar la distorsión de la imagen causada por la inclinación del proyector.
		84	Corrección trapezoidal -	
Volumen		8C	Volumen +	Presionar para subir o bajar el volumen.
		8F	Volumen -	
Relación de aspecto / 1		98	/ 1	<ul style="list-style-type: none"> Presione este botón para cambiar la relación de aspecto de una imagen mostrada. Se utiliza como número "1" del teclado numérico.
Menú / 2		88	Menú / 2	<ul style="list-style-type: none"> Presionar para mostrar los menús de visualización en pantalla del proyector o salir de los mismos. Se utiliza como número "2" del teclado numérico.
Tres dimensiones / 3		93	Tres dimensiones / 3	<ul style="list-style-type: none"> Presionar para seleccionar manualmente un modo 3D que coincida con el contenido 3D. Se utiliza como número "3" del teclado numérico.
HDMI / 4		86	HDMI/4	<ul style="list-style-type: none"> Presionar para elegir la fuente HDMI. Se utiliza como número "4" del teclado numérico.
VGA / 5		D0	VGA/5	<ul style="list-style-type: none"> Presionar para elegir la fuente VGA. Se utiliza como número "5" del teclado numérico.
Video / 6		D1	Video / 6	<ul style="list-style-type: none"> Presionar para elegir la fuente de vídeo compuesto. Se utiliza como número "6" del teclado numérico.
Usuario1 / 7; Usuario2 / 8; Usuario3 / 9		D2	Usuario 1/7	<ul style="list-style-type: none"> Botones definidos por el usuario. Consulte la página 46 para realizar la configuración. Utilice como números del teclado numérico "7", "8" y "9", respectivamente.
		D3	Usuario 2/8	
		D4	Usuario 3/9	
Fuente		C3	Fuente	Presionar para seleccionar una señal de entrada.
Modo Brillo / 0		96	/ 0	<ul style="list-style-type: none"> Presionar para ajustar automáticamente el brillo de la imagen para ofrecer un rendimiento óptimo de contraste. Se utiliza como número "0" del teclado numérico.
Resincronización		C4	Resincronización	Presionar para sincronizar automáticamente el proyector con la fuente de entrada.





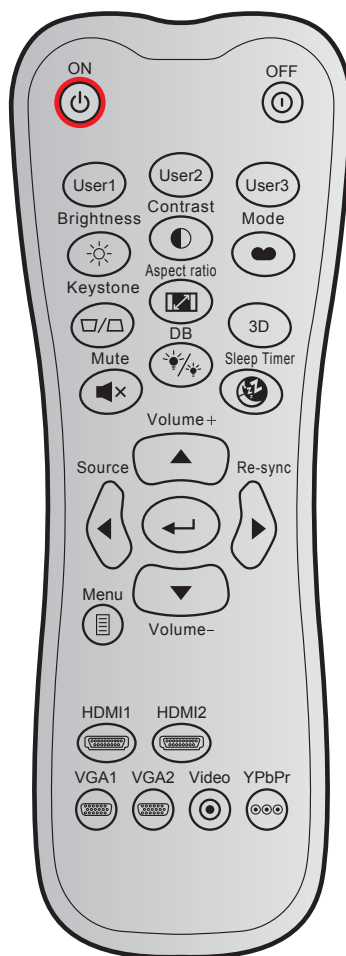













INFORMACIÓN ADICIONAL

Códigos del mando a distancia infrarrojo 3



Clave		Código personalizado		Código de datos	Definición de tecla de impresión	Descripción
		Byte 1	Byte 2	Byte 3		
Encendido		32	CD	02	ENCENDIDO	Presionar para encender el proyector.
Apagado		32	CD	2E	APAGADO	Presionar para apagar el proyector.
Usuario1		32	CD	36	Usuario1	Botones definidos por el usuario.
Usuario2		32	CD	65	Usuario2	Consulte la página 46 para realizar la configuración.
Usuario3		32	CD	66	Usuario3	Consulte la página 46 para realizar la configuración.
Brillo		32	CD	41	Brillo	Permite ajustar el brillo de la imagen.
Contraste		32	CD	42	Contraste	Permite controlar el grado de diferencia entre las partes más claras y más oscuras de la imagen.
Modo Display		32	CD	05	Modo	Seleccione un modo de visualización para la configuración optimizada para las diferentes aplicaciones. Consulte la página 37.
Trapezoidal		32	CD	07	Trapezoidal	Permite ajustar la distorsión de la imagen causada por la inclinación del proyector.
Aspecto de Ratio		32	CD	64	Aspecto de Ratio	Presione este botón para cambiar la relación de aspecto de una imagen mostrada.

INFORMACIÓN ADICIONAL

Clave		Código personalizado		Código de datos	Definición de tecla de impresión	Descripción
		Byte 1	Byte 2	Byte 3		
Tres dimensiones		32	CD	89	Tres dimensiones	Seleccione manualmente un modo 3D que coincida con el contenido 3D.
Volumen +		32	CD	09	Volumen +	Ajústelo para subir el volumen.
Botones de cuatro direcciones		32	CD	11		Utilice ▲, ◀, ▶ o ▼ para seleccionar las opciones o realizar ajustes en su selección.
		32	CD	10		
		32	CD	12		
		32	CD	14		
Fuente		32	CD	18	Fuente	Pulse "Source" para seleccionar una señal de entrada.
Botón Entrar		32	CD	0F		Permite confirmar la opción seleccionada.
Resincronización		32	CD	04	Resincronización	Permite sincronizar automáticamente el proyector con la fuente de entrada.
Volumen -		32	CD	0C	Volumen -	Ajústelo para bajar el volumen.
Menú		32	CD	0E	Menú	Permite mostrar los menús de visualización en pantalla del proyector o salir de ellos.
HDMI 1		32	CD	16	HDMI1	Presione "HDMI1" para seleccionar la fuente entre el conector HDMI 1 y MHL.
HDMI 2		32	CD	30	HDMI2	Presione "HDMI2" para seleccionar la fuente entre el conector HDMI 2.
VGA 1		32	CD	1B	VGA1	Sin función.
VGA 2		32	CD	1E	VGA2	Sin función.
Video		32	CD	1C	Video	Sin función.
YPbPr		32	CD	17	YPbPr	Sin función.

INFORMACIÓN ADICIONAL

Códigos del mando a distancia infrarrojo 4



Clave	Código de clave	Definición de tecla de impresión	Descripción
Encender	81	Encendido/Apagado	Presionar para encender y apagar el proyector.
Cambiar	3E	Interruptor	Presionar para activar y desactivar el ratón USB.
Pantalla en blanco / Silenció de audio	8A		Presionar para ocultar o mostrar la imagen de la pantalla y desactivar o activar el audio.
Congelar	8B	Congelar	Presionar para congelar la imagen del proyector.
Silenció	92		Presionar para desactivar y activar momentáneamente el audio.
Clic con el botón izquierdo del ratón	L CB	L	Se utiliza como clic con el botón izquierdo del ratón.
Clic con el botón derecho del ratón	R CC	R	Se utiliza como clic con el botón derecho del ratón.
Botones de selección de cuatro direcciones	C6	Flecha Arriba	Utilice ▲ ▼ ◀ ▶ para seleccionar las opciones o realizar ajustes en su selección.
	C8	Flecha Izquierda	
	C9	Flecha Derecha	
	C7	Flecha Abajo	
Entrar	C5	Entrar	Permite confirmar la opción seleccionada.
	CA	Entrar	
Página -	C2	Página -	Presionar para avanzar página.

INFORMACIÓN ADICIONAL

Clave		Código de clave	Definición de tecla de impresión	Descripción
Láser		N/A	Láser	Se utiliza como puntero láser.
Página +		C1	Página +	Presionar para retroceder página.
Trapezoidal V		85	Corrección trapezoidal +	Presionar para ajustar la distorsión de la imagen causada por la inclinación del proyector.
		84	Corrección trapezoidal -	
Volumen		8C	Volumen +	Presionar para subir o bajar el volumen.
		8F	Volumen -	
Relación de aspecto / 1		98	/ 1	<ul style="list-style-type: none"> Presione este botón para cambiar la relación de aspecto de una imagen mostrada. Se utiliza como número "1" del teclado numérico.
Menú / 2		88	Menú / 2	<ul style="list-style-type: none"> Presionar para mostrar los menús de visualización en pantalla del proyector o salir de los mismos. Se utiliza como número "2" del teclado numérico.
Tres dimensiones / 3		93	Tres dimensiones / 3	<ul style="list-style-type: none"> Presionar para seleccionar manualmente un modo 3D que coincida con el contenido 3D. Se utiliza como número "3" del teclado numérico.
HDMI / 4		86	HDMI/4	<ul style="list-style-type: none"> Presionar para elegir la fuente HDMI. Se utiliza como número "4" del teclado numérico.
VGA / 5		D0	VGA/5	<ul style="list-style-type: none"> Presionar para elegir la fuente VGA. Se utiliza como número "5" del teclado numérico.
Video / 6		D1	Video / 6	<ul style="list-style-type: none"> Presionar para elegir la fuente de vídeo compuesto. Se utiliza como número "6" del teclado numérico.
Usuario1 / 7; Usuario2 / 8; Usuario3 / 9		D2	Usuario 1/7	<ul style="list-style-type: none"> Botones definidos por el usuario. Consulte la página 45 para obtener información sobre la configuración de. Utilice como números del teclado numérico "7", "8" y "9", respectivamente.
		D3	Usuario 2/8	
		D4	Usuario 3/9	
Fuente		C3	Fuente	Presionar para seleccionar una señal de entrada.
Modo Brillo / 0		96	/ 0	<ul style="list-style-type: none"> Presionar para ajustar automáticamente el brillo de la imagen para ofrecer un rendimiento óptimo de contraste. Se utiliza como número "0" del teclado numérico.
Resincronización		C4	Resincronización	Presionar para sincronizar automáticamente el proyector con la fuente de entrada.

INFORMACIÓN ADICIONAL

Resolución de problemas

Si detecta algún problema con el proyector, consulte la siguiente información. Si el problema no se resuelve, póngase en contacto con su proveedor local o con el centro de servicio técnico.

Problemas con la Imagen

- ❓ *No aparece ninguna Imagen en la pantalla.*
 - Asegúrese de que todos los cables de señal y alimentación se encuentren conectados correcta y firmemente, de acuerdo con lo descrito en la sección "Instalación".
 - Asegúrese de que los contactos de los conectores no estén doblados o rotos.
 - Compruebe si la lámpara de proyección está bien instalada. Consulte la sección "Reemplazar la lámpara".
 - Asegúrese de que la función "Silencio AV" no esté activada.

- ❓ *La imagen está desenfocada*
 - Ajuste la lente del proyector con el anillo de enfoque.
 - Asegúrese de que la pantalla del proyector se encuentra a la distancia requerida. (Consulte las páginas 54-56).

- ❓ *La pantalla se alarga al mostrarse en un título de DVD 16:9*
 - Al reproducir un DVD anamórfico o un DVD 16:9, el proyector mostrará la mejor imagen en el formato 16: 9 en el lado del proyector.
 - Proyector. Si reproduce el título de DVD en formato LBX, cambie el formato a LBX en el menú OSD del proyector.
 - Si reproduce el título de DVD en formato 4:3, cambie el formato a 4:3 en el menú OSD del proyector.
 - Por favor, configure el formato de la pantalla con el tipo de relación de aspecto 16:9 (ancho) en su reproductor de DVD.

- ❓ *La imagen es demasiado pequeña o demasiado grande*
 - Ajuste el control de zoom situado en la parte superior del proyector.
 - Mueva el proyector para acercarlo o alejarlo de la pantalla.
 - Presione "Menú" en el panel del proyector, vaya a "Pantalla > Aspecto de Ratio". Pruebe las distintas opciones.

- ❓ *La imagen tiene los lados inclinados:*
 - Si es posible, vuelva a situar el proyector de forma que esté centrado en la pantalla y por debajo de la parte inferior de ésta.
 - Seleccione "Pantalla > Trapezoidal" en el menú OSD para realizar un ajuste.

- ❓ *La imagen está invertida*
 - Seleccione "Setup > Proyección" en el menú OSD y ajuste la dirección de proyección.

INFORMACIÓN ADICIONAL

- ❓ *La imagen se muestra desenfocada y duplicada*
 - Presione el botón "3D" y cámbielo a "Apagado" para evitar que una imagen 2D convencional sufra desenfoco y duplicación.
- ❓ *Se muestran dos imágenes en formato Lado a Lado*
 - Presione el botón "3D" y cámbielo a "SBS" para una señal de entrada 2D HDMI 1.3 "Side by Side" y resolución 1080i.
- ❓ *La imagen no se representa en 3D*
 - Compruebe si la batería de las gafas 3D se ha agotado.
 - Compruebe si las gafas 3D se encuentran encendidas.
 - Cuando la señal de entrada es 2D HDMI 1.3 (con división "Side by Side" y resolución 1080i), presione el botón "3D" y cambie a "SBS".

Otros Problemas

- ❓ *El proyector deja de responder a todos los controles*
 - Si es posible, apague el proyector y, a continuación, desenchufe el cable de alimentación. Espere al menos 20 segundos antes de conectar de nuevo la alimentación.
- ❓ *La lámpara se apaga o emite un sonido de explosión*
 - Cuando la lámpara alcance el final de su ciclo de vida, se apagará y es posible que emita un sonido de pequeño estallido. Si se da esta circunstancia, el proyector no volverá a funcionar hasta que se reemplace el módulo de la lámpara. Para reemplazar la lámpara, siga el proceso indicado en la sección "Reemplazar la lámpara" en las páginas 49-50.

Problemas con el mando a distancia

- ❓ *Si el mando a distancia no funciona*
 - Compruebe que el ángulo de operación del mando a distancia está dentro de un ángulo de $\pm 15^\circ$ hacia el receptor IR del proyector.
 - Asegúrese de que no hay ningún obstáculo entre el mando a distancia y el proyector. No se aleje más de 6 metros (20 pies) del proyector.
 - Asegúrese de que las pilas están correctamente insertadas.
 - Reemplace las pilas si están agotadas.

INFORMACIÓN ADICIONAL

Indicador de advertencia

Cuando se encienden los indicadores de advertencia (tal como se muestra a continuación), el proyector se apagará automáticamente:

- El indicador LED "LÁMPARA" se iluminará en rojo y el indicador "Encendido/Espera" parpadeará en rojo.
- El indicador LED "TEMPERATURA" se iluminará en rojo y el indicador "Encendido/Espera" parpadeará en rojo. Esto indica que el proyector se ha sobrecalentado. En condiciones normales, el proyector se puede volver a encender.
- El indicador LED "TEMPERATURA" parpadea en color rojo y el indicador "Encendido/Espera" parpadea en color rojo.

Desconecte el cable de alimentación del proyector, espere 30 segundos e inténtelo de nuevo. Si el indicador de advertencia se enciende de nuevo o empieza a parpadear, póngase en contacto con el proveedor del servicio para obtener ayuda.

Mensajes de iluminación con LED

Mensajes	🔌	🔌	🌡️	💡
	LED de encendido (Rojo)	LED de encendido (Verde o Azul)	LED de temperatura (Rojo)	LED de lámpara (Rojo)
Estado de espera (Cable de alimentación de entrada)	Iluminado			
Encendido (Calentamiento)		Intermitente (0,5 segundos apagado, 0,5 segundos encendido)		
Encendido e Iluminación de la lámpara		Iluminado		
Apagado (Refrigeración)		Intermitente (0,5 segundos apagado, 0,5 segundos encendido). Vuelve a encenderse en rojo permanente cuando el ventilador de refrigeración se apaga.		
Resumen rápido (100 segundos)		Intermitente (0,25 segundos apagado, 0,25 segundos encendido)		
Error (Fallo de la lámpara)	Intermitente			Iluminado
Error (fallo de Ventilador)	Intermitente		Intermitente	
Error (Exceso de temperatura)	Intermitente		Iluminado	

- Apagado:

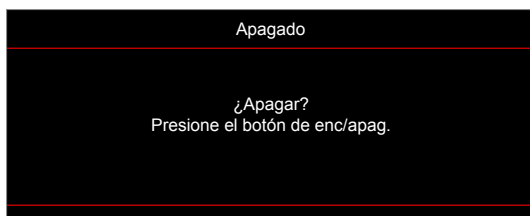

- Advertencia de la lámpara:

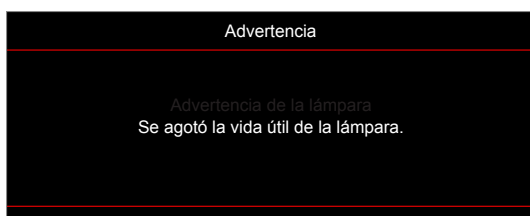

INFORMACIÓN ADICIONAL

- Advertencia de temperatura:



- Fallo del ventilador:

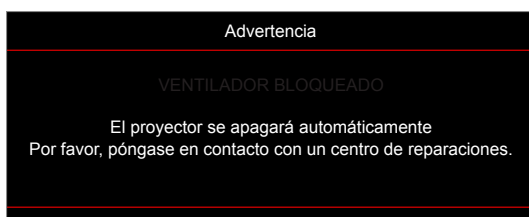

- Imagen fuera de rango:



- Advertencia de apagado:

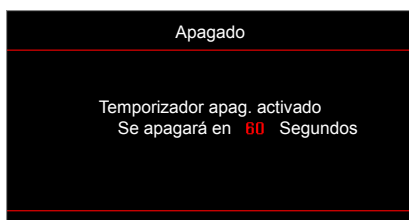

- Contador alarma de seguridad:

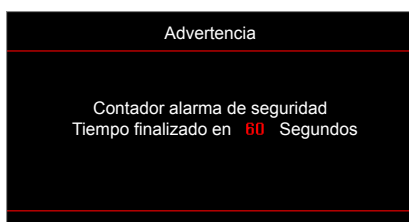

INFORMACIÓN ADICIONAL

Especificaciones

Ópticas	Descripción
Resolución nativa	SVGA / XGA / WXGA
Objetivo	Zoom manual y enfoque manual
Tamaño de la imagen (diagonal)	27,78"~304,4"
Distancia de proyección	1 m ~ 12 m (intervalo de enfoque)

Eléctricas	Descripción
Reproducción en color	1.073,4 millones de colores
Frecuencia de exploración	- Frecuencia de exploración horizontal: 15,375~91,146 KHz - Frecuencia de exploración vertical: 50 ~ 85 Hz (120 Hz para proyector con función 3D)
Altavoces incorporados	Sí, 10 W
Salida de alimentación USB	5V ~ 1,5A
Requisitos de alimentación	100 - 240 VCA 50/60 Hz
Corriente de entrada	2,8-1,0 A

Mecánicas	Descripción
Orientación de instalación	Frontal, posterior, techo frontal- Superior, trasero - Superior
Dimensiones	- 316 mm (A) x 243,5 mm (P) x 98 mm (A) (sin pies) - 316 mm (A) x 243,5 mm (P) x 108,5 mm (A) (con pies)
Peso	2,9 kg
Condiciones medioambientales	Funcionamiento a 5 ~ 40 °C , humedad del 10% al 85% (sin condensación)

Nota: Todas las especificaciones están sujetas a cambio sin previo aviso.



INFORMACIÓN ADICIONAL

Sucursales internacionales de Optoma

Póngase en contacto con la sucursal perteneciente a su país si desea recibir asistencia técnica.



EE. UU.

3178 Laurelview Ct.
Fremont, CA 94538, USA
www.optomausa.com

 888-289-6786
 510-897-8601
 services@optoma.com



Canadá

3178 Laurelview Ct.
Fremont, CA 94538, USA
www.optomausa.com

 888-289-6786
 510-897-8601
 services@optoma.com

Latinoamérica

3178 Laurelview Ct.
Fremont, CA 94538, USA
www.optomausa.com

 888-289-6786
 510-897-8601
 services@optoma.com



Europa

Unit 1, Network 41, Bourne End Mills
Hemel Hempstead, Herts,
HP1 2UJ, United Kingdom
www.optoma.eu
Tel. de asistencia técnica:
+44 (0)1923 691865

 +44 (0) 1923 691 800
 +44 (0) 1923 691 888
 service@tsc-europe.com



Benelux BV

Randstad 22-123
1316 BW Almere
The Netherlands
www.optoma.nl

 +31 (0) 36 820 0252
 +31 (0) 36 548 9052



Francia

Bâtiment E
81-83 avenue Edouard Vaillant
92100 Boulogne Billancourt, France

 +33 1 41 46 12 20
 +33 1 41 46 94 35
 savoptoma@optoma.fr



España

C/ José Hierro,36 Of. 1C
28522 Rivas VaciaMadrid,
Spain

 +34 91 499 06 06
 +34 91 670 08 32



Alemania

Wiesenstrasse 21 W
D40549 Düsseldorf,
Germany

 +49 (0) 211 506 6670
 +49 (0) 211 506 66799
 info@optoma.de

Escandinavia



Lerpeveien 25
3040 Drammen
Norway

 +47 32 98 89 90
 +47 32 98 89 99
 info@optoma.no

PO.BOX 9515
3038 Drammen
Norway

Corea

WOOMI TECH.CO.,LTD.
4F, Minu Bldg.33-14, Kangnam-Ku,
Seoul,135-815, KOREA
korea.optoma.com

 +82+2+34430004
 +82+2+34430005



Japón

東京都足立区綾瀬3-25-18
株式会社オーエス
コンタクトセンター: 0120-380-495

 info@os-worldwide.com
www.os-worldwide.com



Taiwán

12F., No.213, Sec. 3, Beixin Rd.,
Xindian Dist., New Taipei City 231,
Taiwan, R.O.C.
www.optoma.com.tw

 +886-2-8911-8600
 +886-2-8911-6550
 services@optoma.com.tw
asia.optoma.com



Hong Kong

Unit A, 27/F Dragon Centre,
79 Wing Hong Street,
Cheung Sha Wan,
Kowloon, Hong Kong

 +852-2396-8968
 +852-2370-1222
www.optoma.com.hk

China

5F, No. 1205, Kaixuan Rd.,
Changning District
Shanghai, 200052, China

 +86-21-62947376
 +86-21-62947375
www.optoma.com.cn



P/N:36.7AZ01G002-A