

STRONG



Google TV

4K STREAMING TV STICK LEAP-AIR



Imagen similar

Manual del usuario

19/02/2025/12:17

SERVICE CENTER	
AT	 support_at@strong-eu.com  0620 400 150 (K 0,12/Min. österr. Festnetz)
BG	 support_bg@strong-eu.com  +359 32 634451
CZ	 support_cz@strong-eu.com  844 44 44 90
DE	 support_de@strong-eu.com  0800 7788 787 (Gebührenfrei)
DK	 support_dk@strong-eu.com
ES	 support_es@strong-eu.com  +34 91 119 61 76
FR	 support_fr@strong-eu.com
HR	 +385 1 344 57 66
HU	 support_hu@strong-eu.com  +36 1 445 26 10
IT	 support_it@strong-eu.com
NL	 support_nl@strong-eu.com
PL	 support_pl@strong-eu.com  801 702 017
PT	 support_pt@strong-eu.com  +351 2 100 06 125
SK	 support_sk@strong-eu.com  0850 15 05 50
SL	 +386 1 828 08 58
UA	 support_ua@strong-eu.com  +380 (44) 238 61 50

Suministrado por STRONG Austria
 Representado por STRONG Ges.m.b.H.
 Teinfaltstraße 8/4. Stock
 1010 Viena, Austria
 Correo electrónico: support_at@strong-eu.com

Licencias

Este producto contiene uno o más programas protegidos por las leyes internacionales y estadounidenses de derechos de autor como obras inéditas. Son confidenciales y propiedad de Dolby Laboratories. Queda prohibida su reproducción o divulgación, total o parcial, o la producción de trabajos derivados de los mismos sin el permiso expreso de Dolby Laboratories. Copyright 2003-2009 por Dolby Laboratories. Todos los derechos reservados.

DECLARACIÓN DE CONFORMIDAD SIMPLIFICADA DE LA UE

Por la presente, STRONG declara que los dispositivos LEAP-AIR cumplen la Directiva 2014/53/UE.

El texto completo de la declaración de conformidad de la UE está disponible en la siguiente dirección de Internet: <https://eu.strong-eu.com/downloads/>

Sujeto a modificaciones. Como consecuencia de la investigación y el desarrollo continuos, las especificaciones técnicas, el diseño y el aspecto de los productos pueden cambiar. Fabricado bajo licencia de Dolby Laboratories. Dolby, Dolby Audio y el símbolo de la doble D son marcas comerciales de Dolby Laboratories. Los términos HDMI, HDMI High-Definition Multimedia Interface, HDMI trade dress y los logotipos HDMI son marcas comerciales o marcas registradas de HDMI Licensing Administrator, Inc. Wi-Fi es una marca registrada de Wi-Fi Alliance®. Netflix es una marca registrada de Netflix, Inc. YouTube™ es una marca comercial de Google Inc. Todos los nombres de productos son marcas comerciales o marcas registradas de sus respectivos propietarios.

ÍNDICE



1.0 INTRODUCCIÓN	3
1.1 INSTRUCCIONES DE SEGURIDAD	3
1.2 ALMACENAMIENTO	3
1.3 CONTENIDO DEL PAQUETE	4
2.0 TV STICK PANEL	4
2.1 PANEL	4
2.2 MANDO A DISTANCIA	5
2.3 INSTALACIÓN DE LAS PILAS	6
3.0 GUÍA DE CONEXIÓN	6
4.0 CONFIGURACIÓN DEL DISPOSITIVO	7
5.0 AJUSTES	14
6.0 DESCARGA DE APLICACIONES	18
7.0 GOOGLE CAST	18
8.0 ASISTENTE DE GOOGLE	18
9.0 SOLUCIÓN SENCILLA DE PROBLEMAS	20
10.0 ESPECIFICACIONES TÉCNICAS	21

1.0 INTRODUCCIÓN

Gracias por elegir el 4K Ultra HD Google TV Stick suministrado por STRONG. Se ha fabricado con las últimas novedades tecnológicas y ofrece un amplio entretenimiento y una gran versatilidad. Te deseamos muchas horas de nuevas experiencias explorando el mundo de Google.

1.1 INSTRUCCIONES DE SEGURIDAD

Lea todas las instrucciones antes de utilizar el aparato. Conserve bien estas instrucciones para su uso posterior.

- Utilice únicamente los accesorios especificados o suministrados por el fabricante (como el adaptador de alimentación exclusivo, la batería, etc.).
- Antes de instalar o poner en funcionamiento el aparato, consulte la información eléctrica y de seguridad que figura en la carcasa trasera exterior.
- Para reducir el riesgo de incendio o descarga eléctrica, no exponga este aparato a la lluvia ni a la humedad.
- No se debe impedir la ventilación tapando las aberturas de ventilación con objetos como periódicos, manteles, cortinas, etc.
- El aparato no estará expuesto a goteos ni salpicaduras y no se colocarán sobre él objetos que contengan líquidos, como jarrones.
- La marca  indica un riesgo de descarga eléctrica. Los cables externos deben ser instalados por una persona instruida o se deben utilizar cables o cordones confeccionados.
- Para evitar lesiones, este aparato debe fijarse firmemente al suelo/pared de acuerdo con las instrucciones de instalación.
- Peligro de explosión si la batería se sustituye incorrectamente. Sustitúyalos únicamente por tipos iguales o equivalentes.
- La batería (batería o baterías o pack de baterías) no debe exponerse a un calor excesivo como el del sol, el fuego o similares.
- La presión sonora excesiva de los auriculares puede provocar pérdida de audición.
- Escuchar música a un volumen alto y durante mucho tiempo puede dañar la audición.
- Para reducir el riesgo de daños auditivos, se debe bajar el volumen a un nivel seguro y cómodo, y reducir el tiempo de escucha a niveles altos.
- El enchufe de red o el acoplador del aparato se utiliza como dispositivo de desconexión y debe permanecer fácilmente operable. Cuando no esté en uso y durante el movimiento, por favor, tenga cuidado con el conjunto de cable de alimentación, por ejemplo, atar el conjunto de cable de alimentación con una brida de cable o algo por el estilo. Deberá estar libre de bordes afilados o similares que puedan causar abrasión del juego de cables de alimentación. Cuando vuelva a utilizarlo, asegúrese de que el cable de alimentación no esté dañado. En caso de daños, sustituya el cable de alimentación por otro similar con las mismas especificaciones. La ausencia de indicación luminosa en el aparato no significa que esté totalmente desconectado de la red eléctrica. Para desconectar completamente el aparato, hay que sacar el enchufe de la red.
- Debe prestarse atención a los aspectos medioambientales de la eliminación de las pilas.
- No deben colocarse fuentes de llama desnuda, como velas encendidas, sobre el aparato.
-  Para evitar la propagación del fuego, mantenga las velas u otras llamas abiertas alejadas de este producto en todo momento.
- Un terminal USB puede proporcionar un máximo de 500 mA.
-  Los equipos con este símbolo son aparatos eléctricos de clase II o con doble aislamiento. Se ha diseñado de tal forma que no requiere una conexión de seguridad a tierra eléctrica.

Entorno operativo

- No instale este equipo en un espacio reducido, como una estantería o un mueble similar.
- No utilice el aparato cerca de zonas húmedas y frías, protéjalo del sobrecalentamiento.
- Mantener alejado de la luz solar directa.
- No utilice el aparato cerca de lugares polvorientos.
- No coloque velas en la zona de apertura accesible, para evitar que entren materiales extraños inflamables en el televisor.

Directiva RAEE

 Eliminación correcta de este producto. Esta marca indica que este producto no debe eliminarse con otros residuos domésticos en toda la UE. Para evitar posibles daños al medio ambiente o a la salud humana derivados de la eliminación incontrolada de residuos, recíclelos de forma responsable para promover la reutilización sostenible de los recursos materiales. Para devolver su dispositivo usado, utilice los sistemas de devolución y recogida o póngase en contacto con el establecimiento donde adquirió el producto. Pueden llevarse este producto para reciclarlo de forma segura para el medio ambiente.

1.2 ALMACENAMIENTO

Siga las instrucciones que figuran a continuación:

Este manual de usuario proporciona instrucciones completas para instalar y utilizar este producto. Los símbolos servirán de la siguiente manera:

- ADVERTENCIA:** Indica información de advertencia.
- NOTA:** Indica cualquier otra información adicional importante o útil.
- MENÚ** Representa un botón del mando a distancia o del producto.
- Mover a* Representa un elemento de menú dentro de una ventana.

1.3 CONTENIDO DEL PAQUETE

- 1x Google TV-Stick
- 1x mando a distancia por voz
- 1x adaptador USB de 5 V/1 A
- 2 pilas AAA
- 1x Instrucciones de instalación

ADVERTENCIA : Las baterías no deben recargarse, desmontarse, cortocircuitarse eléctricamente, mezclarse ni utilizarse con otros tipos de baterías. Si va a utilizar acumuladores recargables en lugar de pilas (por ejemplo, NiMH), le recomendamos que utilice tipos con baja autodescarga para garantizar un funcionamiento prolongado de su mando a distancia.

NOTA : Utilice únicamente el adaptador de corriente USB original de 1 amperio. Otros adaptadores sólo utilizan 0,5 amperios, lo que no es suficiente para alimentar este Google TV Stick.

2.0 TV STICK PANEL

2.1 PANEL

Fig. 1

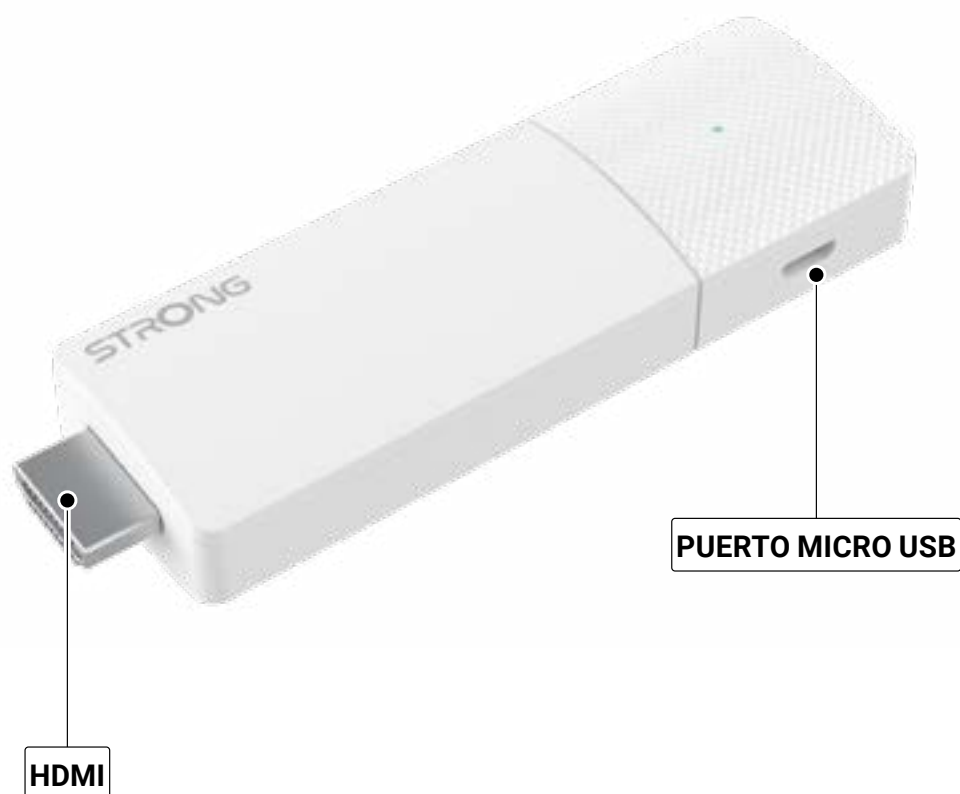

2.2 MANDO A DISTANCIA

Fig. 2

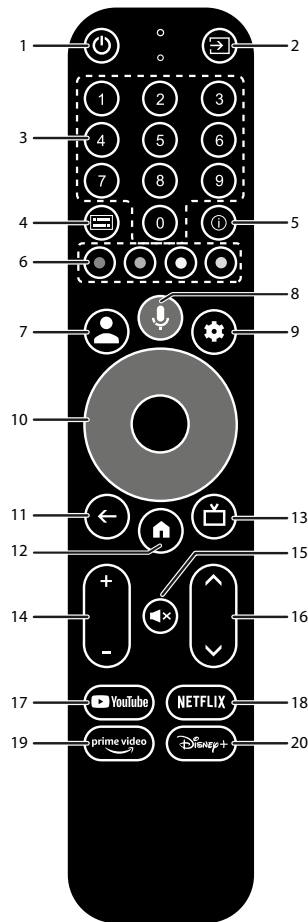

- | | |
|--|--|
| <p>1. </p> <p>2. </p> <p>3. 0 a 9</p> <p>4. </p> <p>5. INFO</p> <p>6. BOTONES DE COLORES</p> <p>7. </p> <p>8. </p> <p>9. </p> <p>10. </p> <p>11. </p> <p>12. </p> <p>13. </p> <p>14. VOL +/-</p> <p>15. </p> <p>16. </p> <p>17. YouTube</p> <p>18. NETFLIX</p> <p>19. prime video</p> <p>20. Disney+</p> | <p>Pulse este botón para encender el televisor o la caja, ponerlo en modo de espera o en modo de espera profunda.</p> <p>Seleccione las entradas de TV tras la configuración de los botones del mando a distancia Elija directamente el canal.</p> <p>Elija directamente el canal.</p> <p>Selección de subtítulos</p> <p>Muestra información sobre la fuente actual.</p> <p>Púlselo para ejecutar la función de aviso en el modo de TV en directo.</p> <p>Llame al menú de cuentas para seleccionar entre ellas.</p> <p>Pulse para activar la función de control por voz*.</p> <p>Acceso directo al menú de ajustes.</p> <p>Navega por el menú. Confirme la selección.</p> <p>Pulse aquí para salir. En el menú: retrocede al menú anterior.</p> <p>Entra en el escritorio de casa.</p> <p>Pulse aquí para acceder a los ajustes del televisor.</p> <p>Sube o baja el volumen.</p> <p>Pulse para silenciar o restablecer el volumen.</p> <p>Cambiar los programas hacia arriba o hacia abajo.</p> <p>Pulse para acceder directamente a YouTube.</p> <p>Pulse para acceder directamente a Netflix**.</p> <p>Pulse para acceder directamente a prime video***.</p> <p>Pulse para acceder directamente a Disney+****.</p> |
|--|--|

*El control de voz y otras funciones sólo pueden funcionar cuando el mando a distancia está emparejado con el televisor.

** No se incluye la afiliación. Netflix está disponible en determinados países. Para ver Netflix en streaming es necesario crear una cuenta. Se requiere Internet de banda ancha. Consulte www.netflix.com/TermsOfUse para más detalles.

*** La afiliación no está incluida. Prime está disponible en determinados países. Para ver prime video es necesario crear una cuenta. Se requiere Internet de banda ancha. Consulte www.primevideo.com para más detalles.

**** La afiliación no está incluida. Disney+ está disponible en determinados países. Para ver Disney+ en streaming es necesario crear una cuenta. Se requiere Internet de banda ancha. Consulte www.disneyplus.com para más detalles.

2.3 INSTALACIÓN DE LAS PILAS

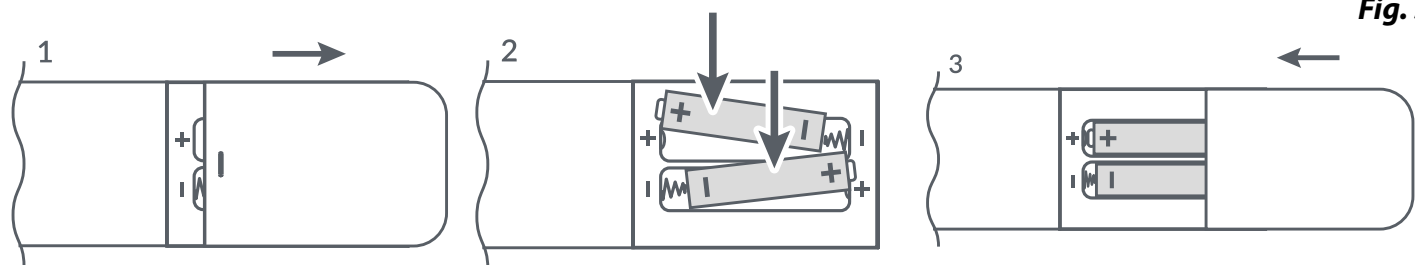

Abra la tapa del mando a distancia e introduzca 2 pilas AAA en el compartimento. La posición correcta del diagrama polar de las pilas se muestra en el interior del compartimento de las pilas.

1. Abra la tapa.
2. Inserte las pilas.
3. 3. Cierra la tapa.

ADVERTENCIA: Las baterías no deben recargarse, desmontarse, cortocircuitarse eléctricamente, mezclarse ni utilizarse con otros tipos de baterías.

3.0 GUÍA DE CONEXIÓN

Consulta el siguiente diagrama para conectar tu Google TV Stick al televisor.

NOTA: Antes de empezar, apague todos los dispositivos que vaya a conectar.

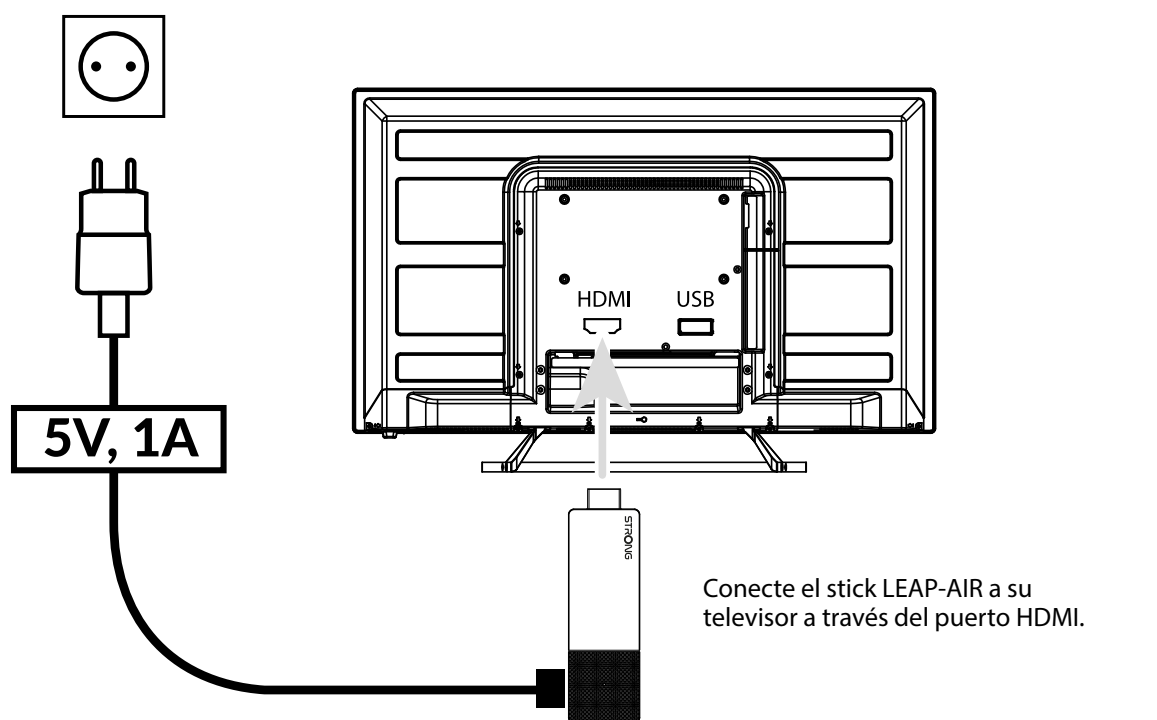

NOTA: El stick LEAP-AIR es compatible con Wi-Fi de 2,4 GHz y 5 GHz. Para conectarte, ve a Ajustes -> Red.

NOTA: Antes de encender el dispositivo, cambie la entrada de señal del televisor a la fuente correcta.

4.0 CONFIGURACIÓN DEL DISPOSITIVO

Puedes encender tu TV Stick después de conectar correctamente todo el hardware. Para poder utilizar el Asistente de Google en tu mando, primero debes emparejar tu mando Bluetooth con tu TV Stick. Siga las instrucciones de emparejamiento que aparecen en la pantalla.

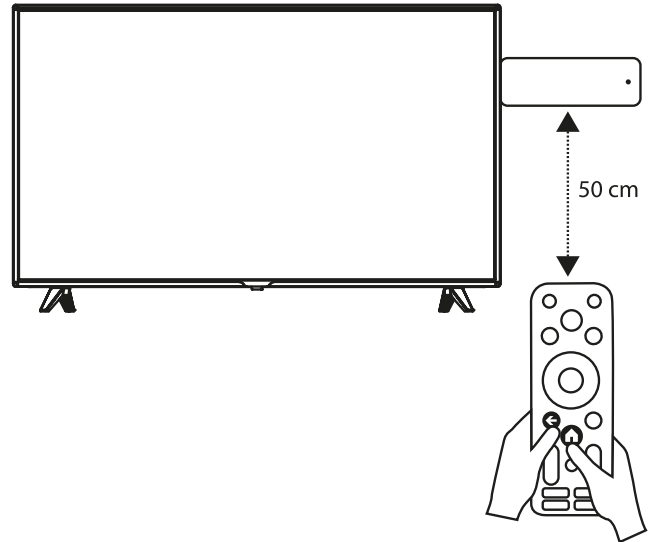
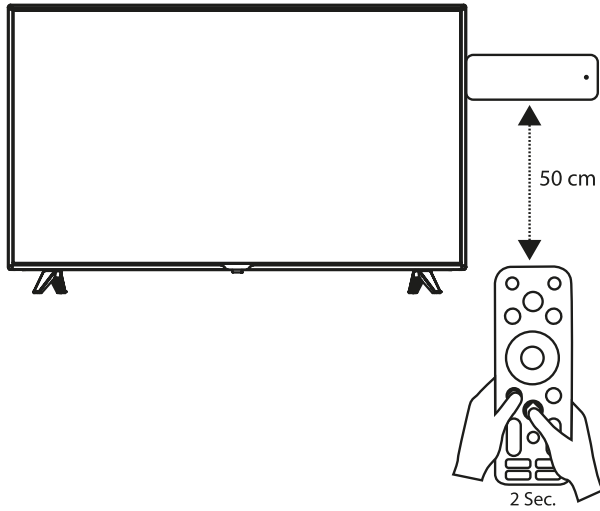

Para poder utilizar Google Assistant en tu mando a distancia, empareja el mando con tu TV Stick.

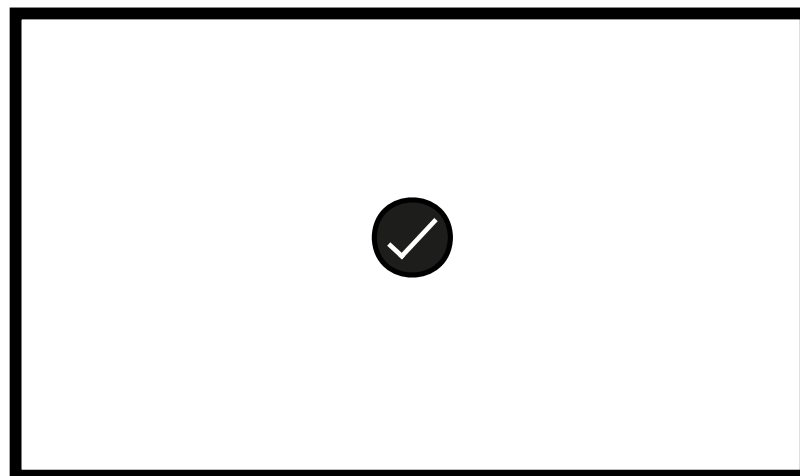
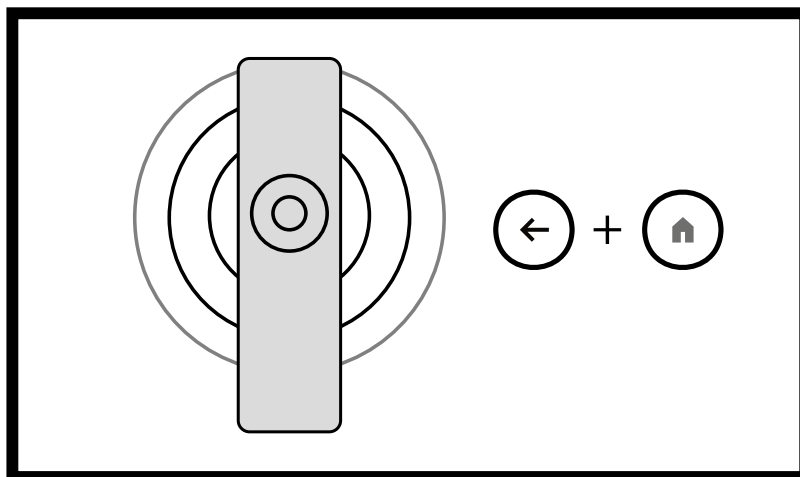

Paso 1: Lengua

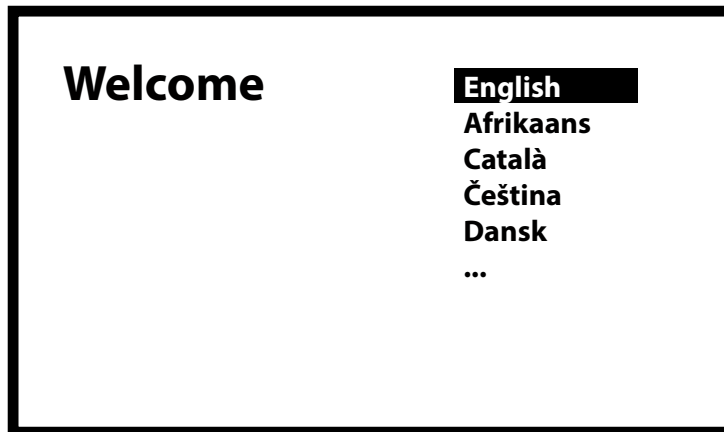

Seleccione su idioma preferido en la página de bienvenida.

Paso 2: Configuración de la ubicación

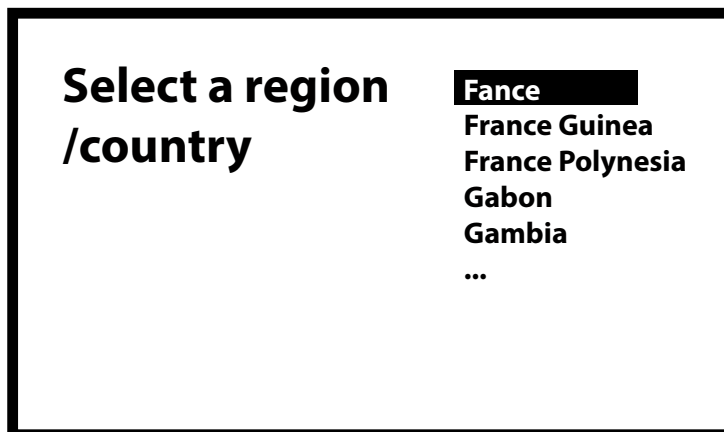

Elige si quieres permitir que Google utilice tu ubicación para mejorar la experiencia.

Paso 3: Configurar Google TV

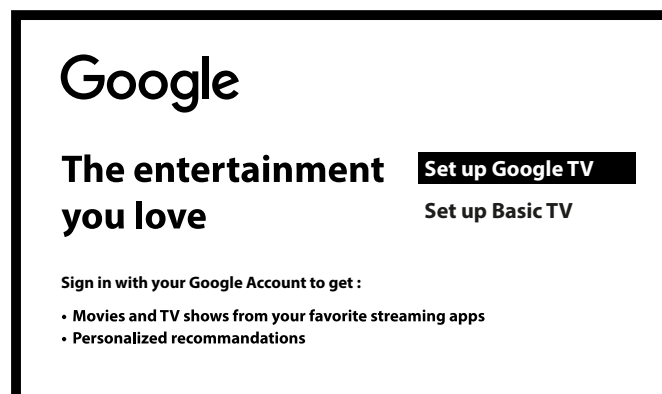

Selecciona Configurar Google TV para configurar las aplicaciones que se instalarán en tu televisor y que estarán vinculadas a tu cuenta de Google.

Paso 4: Configuración con la aplicación Google Home

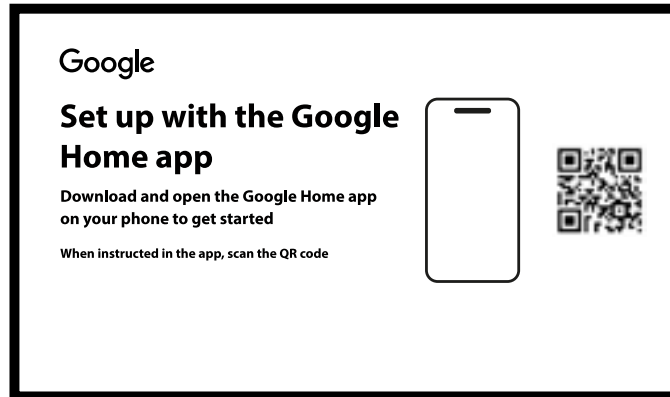

Configura el mando de TV descargando o abriendo la aplicación Google Home en tu teléfono. Por favor, escanea el código QR en tu teléfono y sigue las instrucciones para iniciar esta casa de Google.

También puede iniciar la configuración directamente en la pantalla del televisor pulsando el botón de abajo para iniciar la entrada manual. Por favor, siga las instrucciones que aparecen en la pantalla de su televisor.

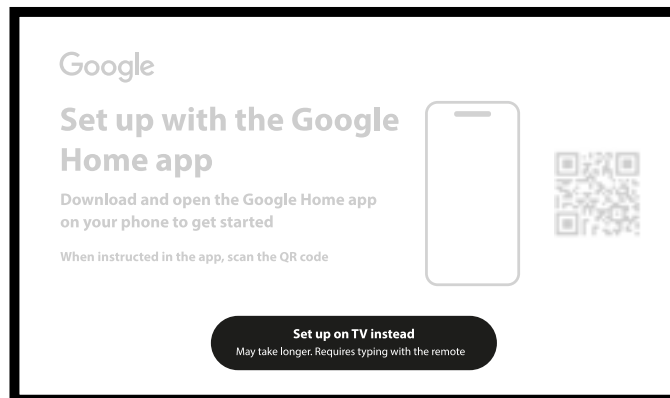

Paso 5: Wi-Fi

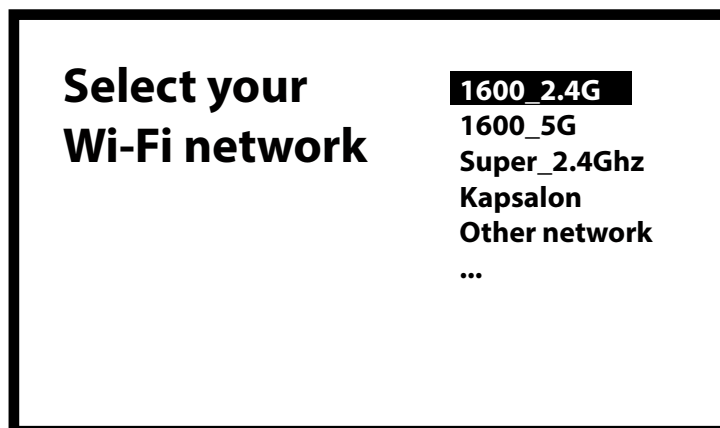



Seleccione su red Wi-Fi de la lista e introduzca su contraseña.

Enter password
for 1600_2.4G

Hide password

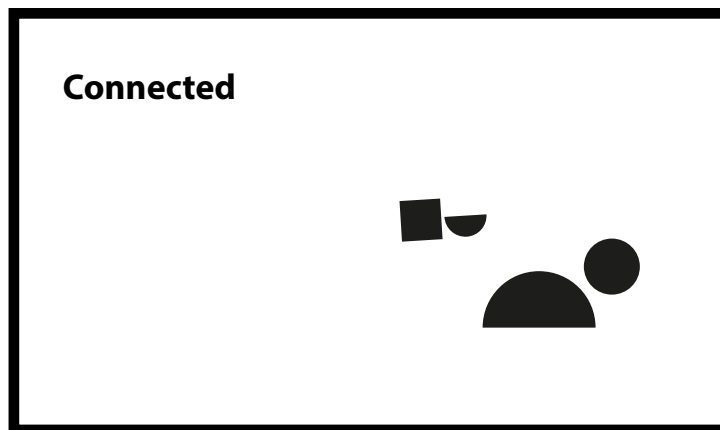
Select ✓ to continue



Paso 6: Cuenta de Google

Google

Sign in
use your google account

Email or phone

[Forgot your email?](#)

Accede con tu cuenta de Google.

Paso 7: Condiciones del servicio y política de privacidad

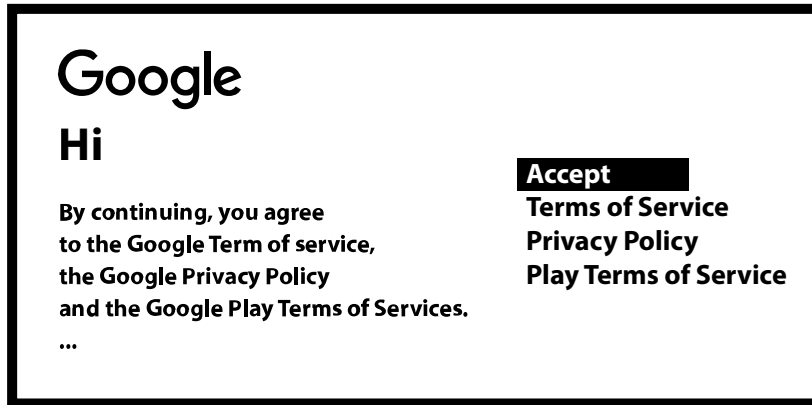

Lea y acepte las Condiciones de servicio y la Política de privacidad.

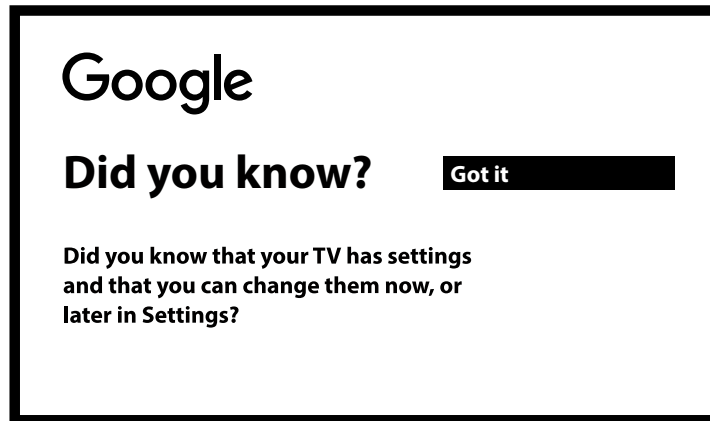

Seleccione Lo tengo.

Paso 8: Servicios de Google

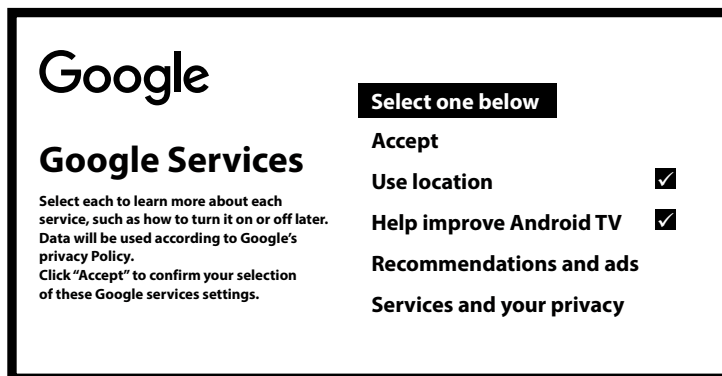

Seleccione en la lista los servicios que desea configurar. Seleccione desactivar para las funciones que desee desactivar.

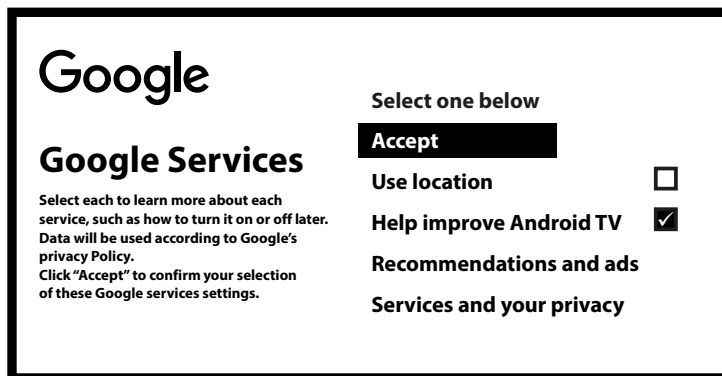
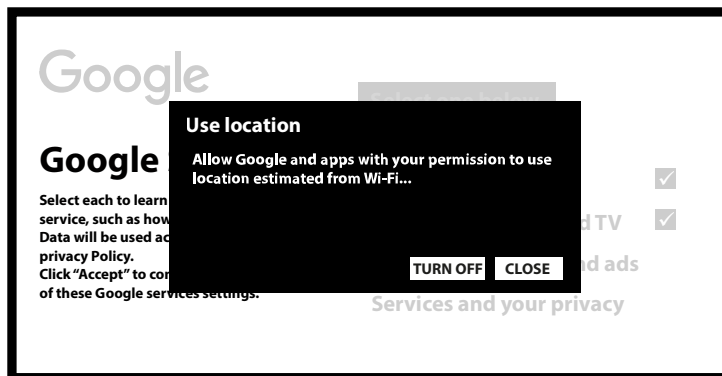

Seleccione Aceptar.

Paso 9: Conoce a tu Asistente de Google

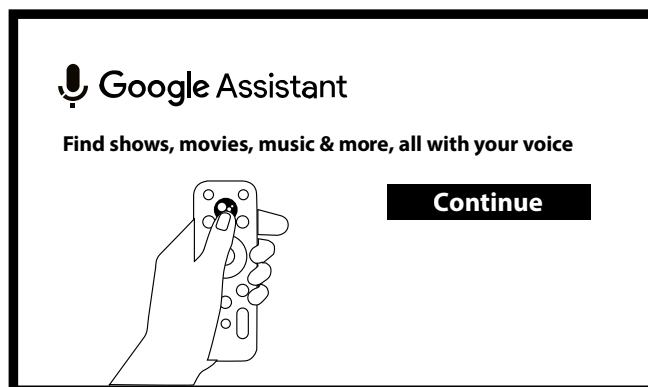

Activa la función Asistente de Google para que la funcionalidad funcione en tu mando a distancia.

Paso 10: Busca en tus aplicaciones de TV



Seleccione una opción de la lista

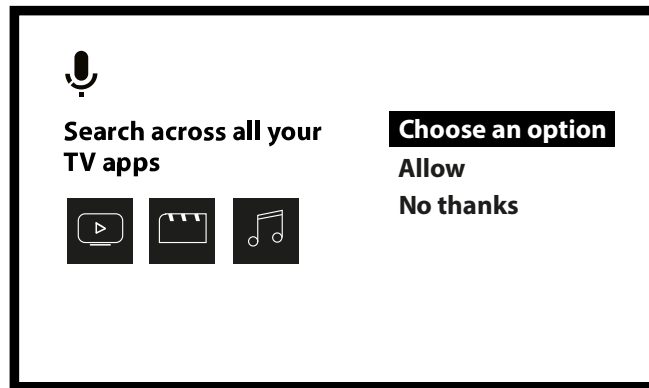

Paso 11: Seleccione sus suscripciones

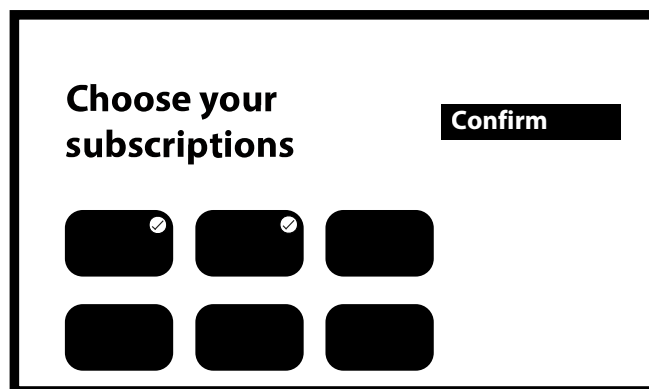

Seleccione las aplicaciones para las que desea recibir recomendaciones. Se instalarán estas aplicaciones, así como los principales servicios de streaming de tu zona. Seleccione confirmar para iniciar la instalación de sus aplicaciones.

Paso 12: Espera a que se instalen tus aplicaciones

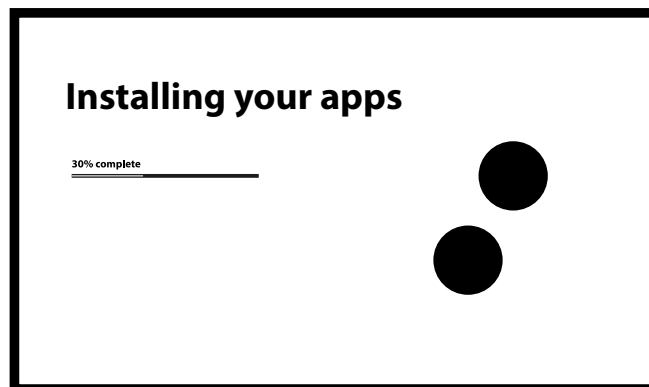

Paso 13: Seleccione las opciones que se adapten a sus necesidades

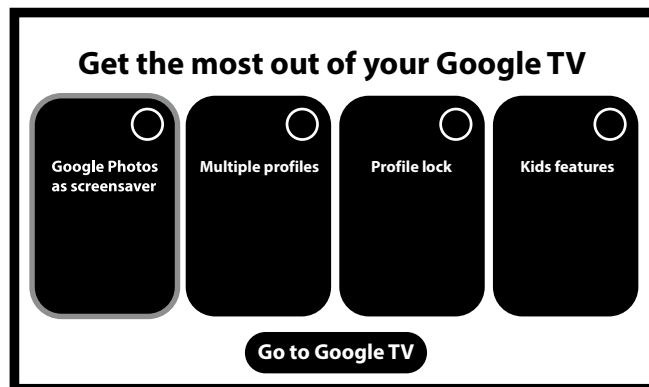

Seleccione la opción que se adapte a sus necesidades si tiene que restringir el acceso a determinados tipos de contenidos. Y sigue los pasos que aparecen en pantalla. Si no necesitas restringir el acceso a determinados tipos de contenidos, selecciona "Ir a Google TV".

Explora las funciones de tu dispositivo en este tutorial. Haz clic en "HECHO" para completarlo y empezar a utilizar tu dispositivo. ¡Ya está!

5.0 AJUSTES

Pulse el botón de configuración para abrir Ajustes

Selecciona Configuración para comprobar la información del dispositivo, añadir/eliminar cuentas y realizar cambios en la configuración del sistema.

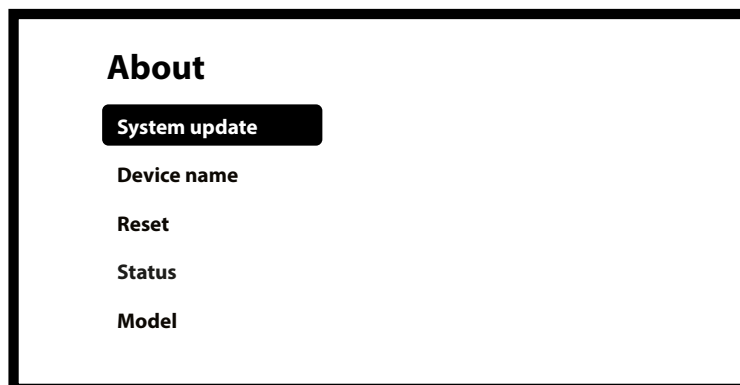

Configuración Wi-Fi

En Configuración de red, seleccione y active Wi-Fi para conectarse a la red. Una vez que el dispositivo escanee y enumere las redes Wi-Fi cercanas, seleccione el nombre de la red adecuada, si es necesario introduzca la contraseña y seleccione Conectar.

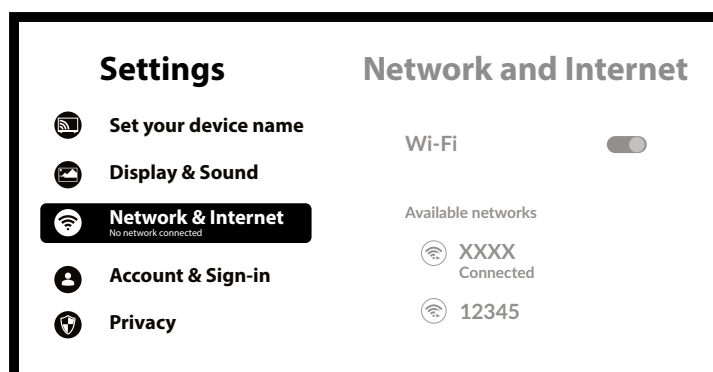

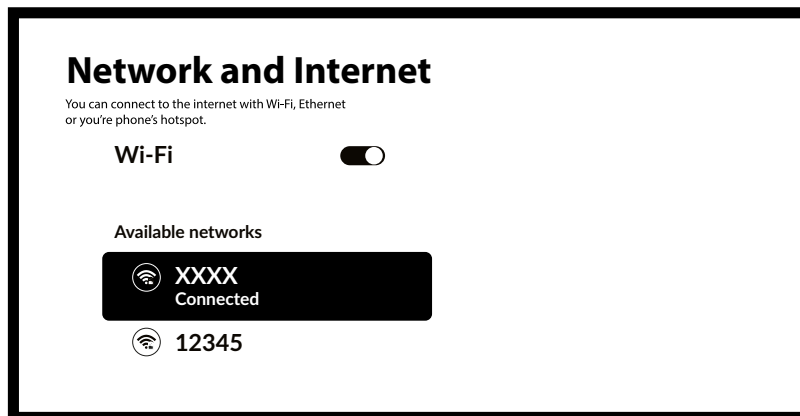

Ajustes de idioma

En Ajustes > Sistema seleccione Idioma para cambiar el idioma previamente configurado.

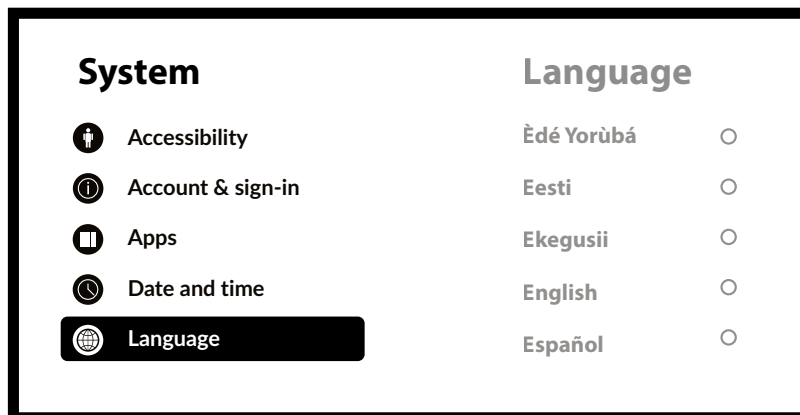
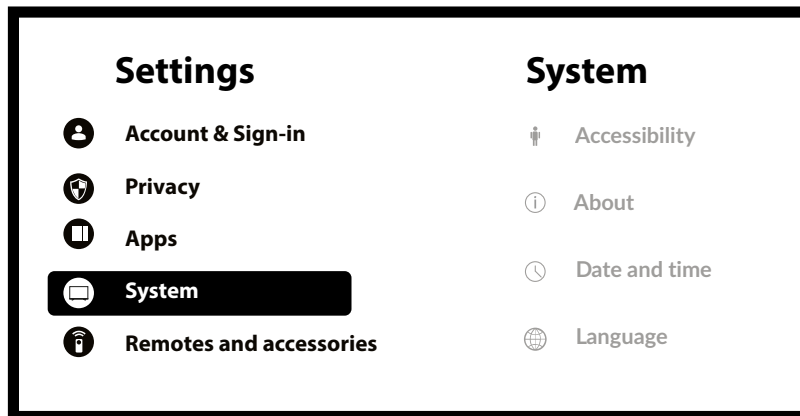

Emparejamiento Bluetooth

Seleccione Ajustes en el menú de inicio, haga clic en "Añadir accesorio" y seleccione el dispositivo que desea conectar. Asegúrese de que el dispositivo que desea emparejar está en modo de emparejamiento.

Eliminar un dispositivo Bluetooth

Seleccione Configuración en el menú de inicio. En el menú Mando a distancia y accesorios, seleccione el dispositivo Bluetooth que desea eliminar. Haga clic en "Olvidar" para eliminar este dispositivo.

Añadir cuentas

Para los nuevos usuarios de Google: regístrese para obtener una nueva cuenta de Google utilizando el televisor para facilitar el inicio de sesión y la seguridad del pago. Añada una cuenta o cambie de cuenta en Cuentas del menú Configuración.

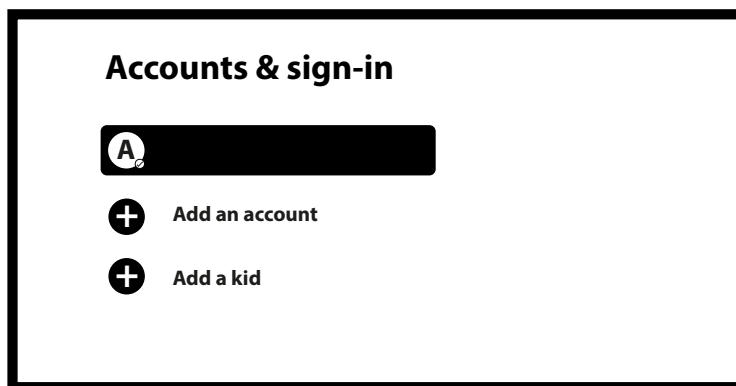
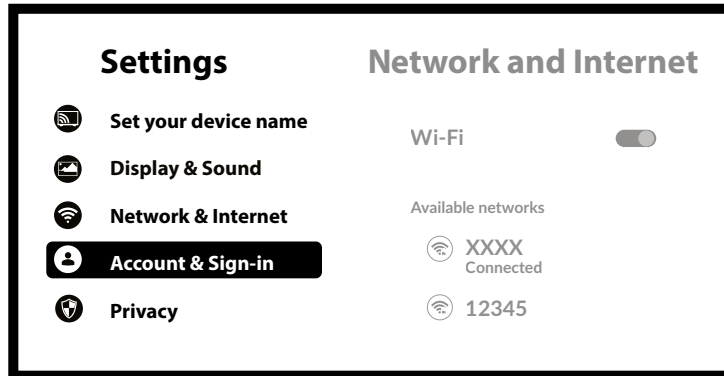

Restablecimiento de fábrica

En Ajustes, selecciona Sistema > Acerca de > Restablecer. Haz clic en Restablecer datos de fábrica para borrarlo todo. Una vez seleccionada esta opción, se eliminarán todas las aplicaciones instaladas manualmente y la información de los datos de usuario.

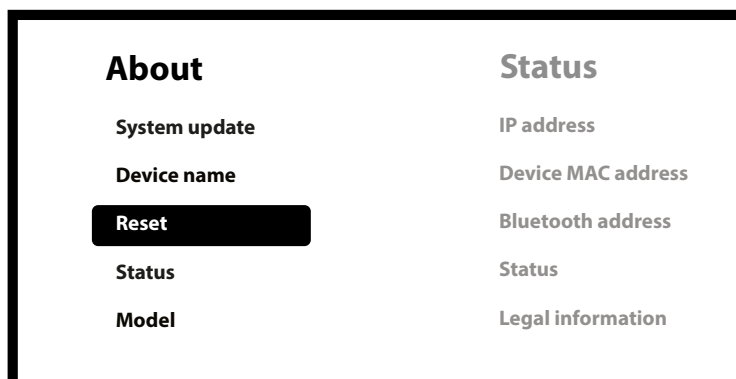
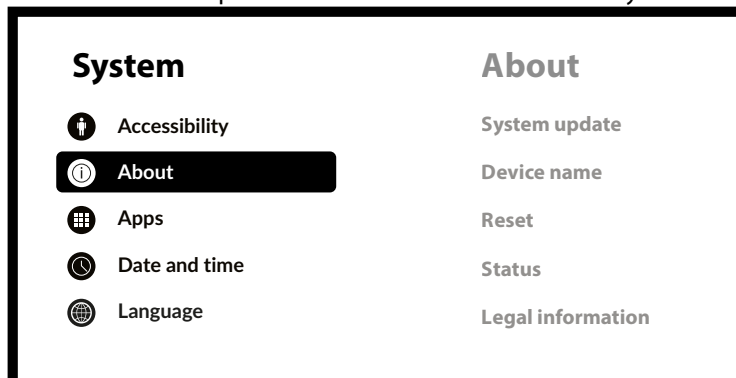

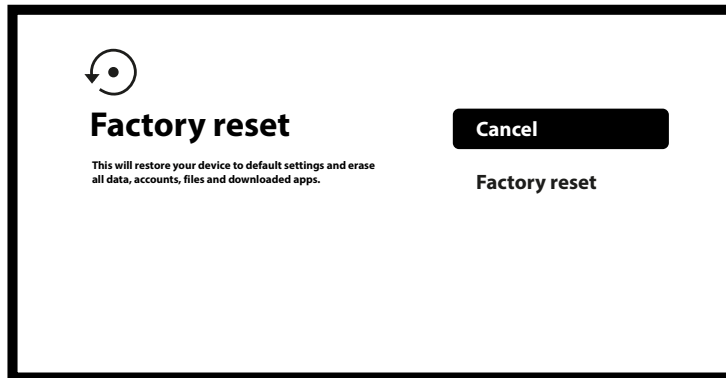

Acerca de

Puede consultar la información sobre su dispositivo pulsando ACERCA DE en el menú Configuración. Este panel te mostrará el modelo de tu dispositivo, la versión, la versión del firmware y mucho más. También puede actualizar su sistema haciendo clic en Actualización del sistema en este menú.

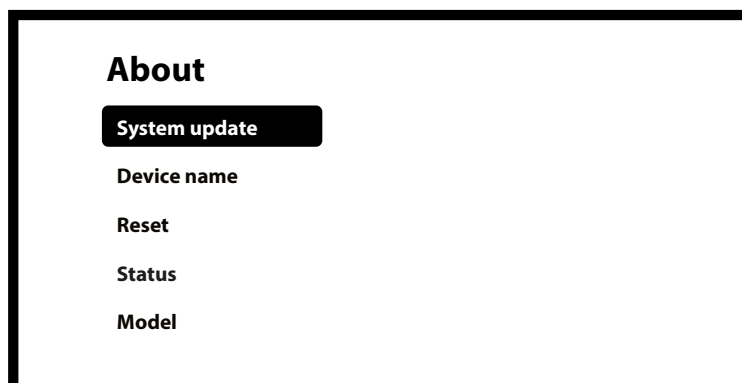
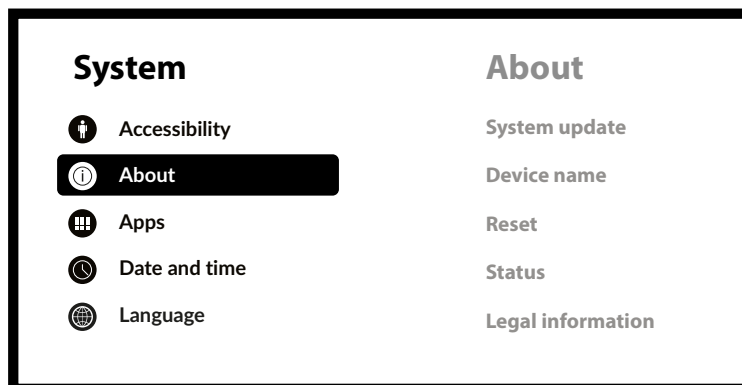

6.0 DESCARGA DE APLICACIONES

Las aplicaciones se pueden descargar en Google Play Store. Seleccione "Buscar" y escriba el nombre o pulse el micrófono y diga el nombre.

7.0 GOOGLE CAST

Transmitir desde un dispositivo móvil

Algunas aplicaciones te permiten transmitir a tu televisor. Para emitir, sólo tienes que seguir los siguientes pasos:

Abre una aplicación compatible con Google Cast en tu dispositivo móvil

Navegue hasta la pantalla que desea emitir

Emisión desde Google Chrome

Este dispositivo tiene Google Cast incorporado. Para emitir desde Google Chrome, haz clic en el icono de Configuración []: situado en la esquina superior derecha del navegador y, a continuación, haz clic en "Emitir".

8.0 ASISTENTE DE GOOGLE

Decirlo para jugarlo

Pídele que reproduzca tu programa, vídeo o música favoritos. O encontrar el último éxito de taquilla para disfrutar.

Películas y programas de televisión:

Pon Stranger Things en Netflix. Videoclips: Reproduce vídeos de gatos. Aplicaciones: Abre YouTube. Buscar: Buscar comedias.

Información: Háblame de Juego de Tronos.

Controlar

Reproducción: Pausa. Para. Reanudar volumen: Más alto. Más suave. Encendido: Apagar.

Reproducir música, noticias o podcasts

Música: Reproduce música de Sia. (Aprende a elegir tu proveedor de servicios de música).

Noticias: Reproduce las noticias. ¿Cuáles son las últimas noticias de la BBC?

Pregunta a Google

Deportes: ¿Cómo les fue a los Patriots? ¿Cuándo es el próximo partido de los Warriors?

Cálculos: ¿Cuánto es el 20% de 80?

Diccionario: ¿Qué significa "lúdico"?

Encuentra respuestas: ¿A qué distancia está la Luna? ¿Cómo se quitan las manchas de arug?

Conversiones de unidades: ¿Cuántas cucharaditas hay en una taza?

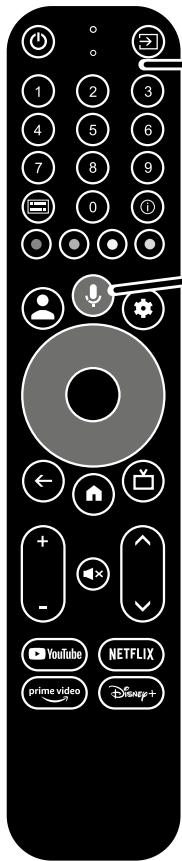

Habla al micrófono del mando a distancia con Búsqueda por voz.
Obtén más información sobre el Asistente de Google en assistant.google.com o di "¿Qué puedes hacer?". Basta con hacer preguntas como: "¿Qué tiempo hace en París?".

Para empezar, pulsa el botón Asistente de Google del mando a distancia.

NOTA: Para poder utilizar el Asistente de Google en tu mando, primero debes emparejar tu mando Bluetooth con tu TV Stick.

9.0 SOLUCIÓN SENCILLA DE PROBLEMAS

Edición	Razón posible	Solución
No LED del menú pantalla tras el encendido	El adaptador de corriente no está bien conectado	Asegúrese de que el dispositivo está conectado a la corriente
Sin sonido	El televisor está en silencio o el volumen está bajo. El aparato está en silencio o el volumen es demasiado bajo.	1. Pulse el botón de silencio para restablecer el sonido y subir el volumen.
Error de conexión a la red	La conexión Wi-Fi está desactivada o la señal es demasiado débil.	Reinicia el Wi-Fi o ajusta la posición del dispositivo más cerca al router.
Mando a distancia Fallo	El mando a distancia está roto o las pilas tienen poca carga. Emparejamiento perdido	Cambie las pilas o envíe el aparato al servicio de mantenimiento local para que lo revisen. Esperar hasta que la pareja aparece la pantalla, par.
Sin imagen en Pantalla	Entrada HDMI del televisor incorrecta.	Asegúrese de que está seleccionada la entrada HDMI correcta para su televisor.
Búsqueda por voz en el mando a distancia no funciona	El mando a distancia no está emparejado con el Google TV Stick	Consulte la sección Emparejamiento de dispositivos Bluetooth de esta guía
Sin audio	Ajustes de audio no configurados correctamente para su televisor	Ajustes > Pantalla y sonido > Ajustes avanzados de sonido

10.0 ESPECIFICACIONES TÉCNICAS

Descodificador de vídeo

Relación de aspecto:	16:9, Auto/Pantalla completa
Resolución de vídeo:	2160p, 1080p, 720p, 4Kp60 10 bits H.265, 4Kp60 VP9 Perfil 2, 4Kp30 H.264
Formato de vídeo	HDR, HDR10, HDR10+, HLG, H.264/AVC, H.265/HEVC, AV1, VP9 Profile-2

Descodificador de audio

Descodificación de audio:	MPEG Audio Layers 1, 2 &3, MPEG-4 Audio, AAC LC, AAC LC + SBR Level 2, AAC 5.1, HE AAC Level 2 & Level 4, Dolby Digital MS12, Dolby ATMOS Passthrough
---------------------------	---

Fabricado bajo licencia de Dolby Laboratories. Dolby, Dolby Audio y el símbolo de la doble D son marcas comerciales de Dolby Laboratories Licensing Corporation.

Sistema y memoria

Sistema operativo:	Android™ 11 para Google TV™
Chipset:	Amlogic S905X2
CPU:	Cuatro núcleos ARM Cortex-A53, 1,8 GHz
GPU:	ARM Mali-G31 de cuatro núcleos a 1800 MHz
SDRAM:	DDR4: 2 GB
Flash:	eMMC: 8 GB

Conectores

HDMI
Puerto micro USB

Datos generales

Wi-Fi:	IEEE 802.11b/g/n, 2,4 GHz IEEE 802.11a/n/ac, 5 GHz
Bluetooth:	5
Fuente de alimentación:	CA 100 - 240 V CA, 50/60 Hz
Tensión de entrada:	CC 5 V, 1 A
Consumo de energía en funcionamiento:	3 W (máx.)
Temperatura de funcionamiento:	0 ~ +45 °C
Temperatura de almacenamiento:	-10 ~ +70 °C
Dimensiones (An x Pr x Al) en mm:	98x30x15
Peso:	44 g

Protección de datos:

Tenga en cuenta que STRONG, sus socios fabricantes, los proveedores de aplicaciones y los proveedores de los servicios pueden recopilar y utilizar datos técnicos e información relacionada, incluyendo, entre otros, información técnica sobre este dispositivo, el sistema y el software de aplicación y los periféricos. STRONG, sus socios fabricantes, los proveedores de aplicaciones y los proveedores de los servicios podrán utilizar dicha información para mejorar sus productos o para proporcionarle servicios o tecnologías, siempre que sea de una forma que no le identifique personalmente.

Además, tenga en cuenta que algunos servicios proporcionados -ya en el dispositivo o instalados por usted- pueden solicitar un registro para el que tiene que proporcionar datos personales.

Además, tenga en cuenta que algunos servicios que no están preinstalados pero que pueden instalarse pueden recopilar datos personales incluso sin proporcionar advertencias adicionales y que STRONG no se hace responsable de una posible violación de la protección de datos por parte de servicios no preinstalados.

* Disponibilidad de aplicaciones según el país. STRONG no se hace responsable de los servicios prestados por terceros. Las ofertas de terceros pueden modificarse o retirarse en cualquier momento, puede no estar disponible en todas las regiones y requerir una suscripción aparte.